



User's Manual



- EN
- ES
- FR
- IT
- PT
- DE
- HU
- SV
- NL
- PL
- NO
- LT
- LV
- CS
- DA

Content

EN

Environmental policy	3
Airzone Interfaces	4
Airzone Blueface Zero	4
Screensaver	4
Main screen	4
HVAC control	5
Eco-Adapt function	5
User settings	5
Fan speed	5
Zone navigation	6
Operation mode	6
Zone settings	7
Airzone Blueface Zero parameters	8
Airzone Think	9
Screensaver	9
Main screen	9
HVAC control	10
Operation mode	10
Fan speed	10
Settings menu	11
Airzone Think parameters	12
Airzone Lite	13
Basic functions	13
Change of battery	14
Incidents	15
Warnings	15
Errors	16

Environmental policy



- Never dispose of this equipment with household waste. Electrical and electronic products contain substances that can be harmful to the environment if not properly handled. The crossed-out waste bin symbol indicates separate collection of electrical devices, which must be separated from other urban waste. For correct environmental management, at the end of its useful life the equipment should be taken to the collection centers provided for this purpose.
- The parts that make it up can be recycled. Therefore, please respect the regulations in force regarding environmental protection.
- If you replace the equipment, the original equipment must be returned to your dealer or deposited at a specialized collection center.
- Violations are subject to the penalties and measures stipulated in environmental protection law.

Airzone Interfaces

AIRZONE BLUEFACE ZERO

EN

Screensaver

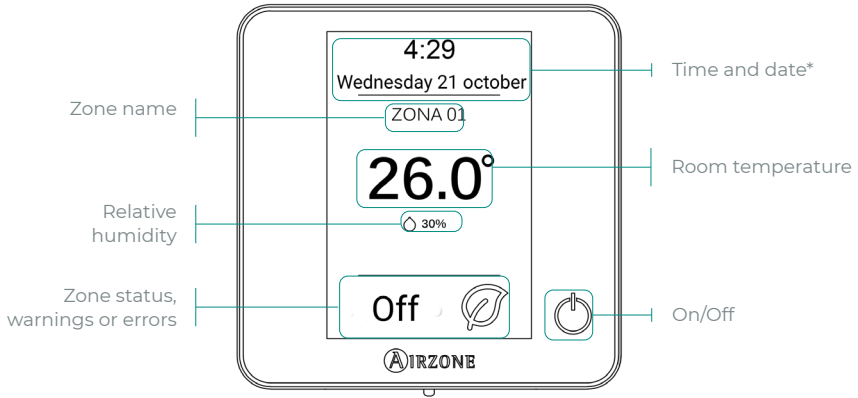

Main screen

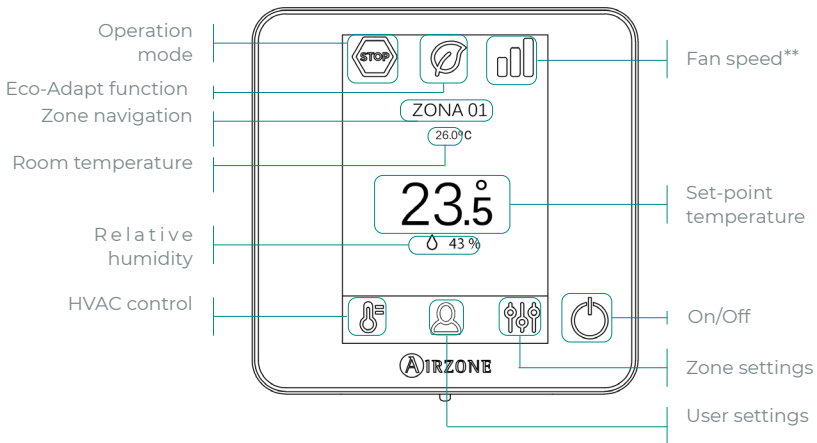

*Note: If the system has Webserver, weather information will also appear.

**Note: Not available for RA6 RadianT systems.

HVAC control

 **On/Off.** Pressing the icon turns the zone in which the thermostat is located on or off.

23.5° Set-point temperature. Using the - and + signs that appear when you press on the temperature, you can select the desired set-point temperature, in steps of 0.5°C. The temperature range permitted in heating mode is: 15-30°C. In cooling mode: 18-30°C. These vary depending on the level of efficiency (Eco-Adapt) that has been selected on the master interface.

Efficiency indicator. Depending on the working temperature, the Blueface zero thermostat displays a range of colors based on the system's level of efficiency:



Green: very efficient. **Yellow:** efficient. **Orange:** inefficient. **Red:** very inefficient.

Eco-Adapt function

This sets your system's level of energy efficiency and adapts the temperatures to progressively more efficient values, establishing limits according to the degree of energy savings selected:

 **Off.** The temperature range is the range permitted by the system.

 **Manual.** Sets the temperature limits in the zones according to those defined in the master thermostat.

Spain Portugal Germany	France	Italy
 ☀ 15°C - 22°C * 24°C - 30°C	☀ 15°C - 22°C * 24°C - 30°C	☀ 15°C - 21°C * 24°C - 30°C
 ☀ 15°C - 21.5°C * 25°C - 30°C	☀ 15°C - 20.5°C * 25°C - 30°C	☀ 15°C - 20.5°C * 25°C - 30°C
 ☀ 15°C - 21°C * 26°C - 30°C	☀ 15°C - 19°C * 26°C - 30°C	☀ 15°C - 20°C * 26°C - 30°C

User settings

Select language/country

Change brightness

Information. This parameter offers information about:

- Zone: firmware, zone, association, actuator or communications status.
- System: firmware, settings and information on system and installation controllers.
- Devices: indicates the elements connected to the system.
- Webserver: settings, IP address and MAC.
- Warnings.

Fan speed

The default setting is Automatic mode, imposing airflow based on the number of zones on demand. Depending on the type of installation, it will be possible to select the speed manually from the master thermostat.

 High speed

 Medium speed

 Low speed

 Automatic speed

Zone navigation

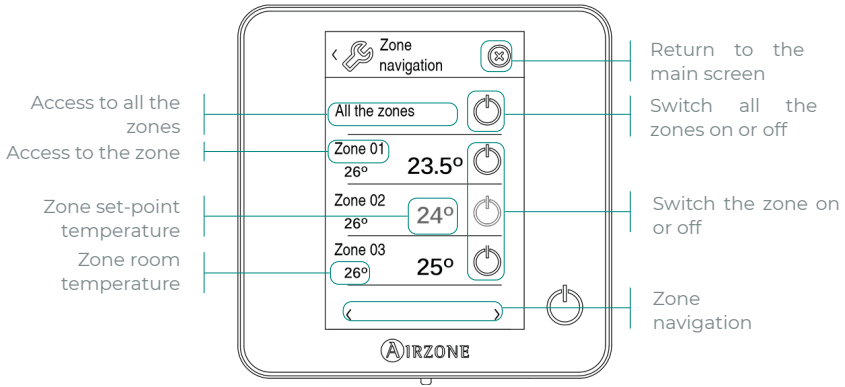

The “All the zones” option allows you to control all the zones at the same time, communicating the changes to all of them.

Press the name of a zone to control it remotely from the thermostat. When the system detects a temperature error in a specific zone, the zone displays the error code instead of the room temperature (see *Incidents* section).

Remote zone navigation icons:

 Return to the zone navigation list.

 Return to the main screen.

Operation mode

This is managed from the master thermostat, press to access the selection menu. The available modes are as follows:

 **Stop.** The HVAC system remains shut down regardless of the status of the rest of the zones. In addition, all terminal elements (grilles, dampers, etc.) will be closed.

 **Cooling.** In this operation mode, the system only operates with the AC unit in cooling mode when any of the zones associated to the system is generating demand (set-point temp. < room temp.).

 **Heating.** In this operation mode, the system only operates with the AC unit in heating mode when any of the zones associated to the system is generating demand (set-point temp. > room temp.).

 **Ventilation.** In this operation mode, the system only operates with the AC unit in ventilation mode when any of the zones associated to the system is ON.

 **Dry*.** In this operation mode, the system only operates with the AC unit in dry mode, refreshing the environment and prioritizing the operation to reduce humidity, when any of the zones is generating demand (set-point temp. < room temp.).

**Note: This mode is ideal for days when humidity is high: it reduces the occurrence of water particles on the grilles.*

Zone settings

Press on the icons to access the parameters:

 **Sleep mode.** Sleep mode is an eco-timer for switching off the zone. The selectable values are:

 **Off.** The timer is off.

 **30.** Activates the timer and after 30 minutes, the zone is switched off.

 **60.** Activates the timer. After 30 minutes, the zone changes its temperature by one degree and 60 minutes after activation, the zone switches off.

 **90.** Activates the timer. After 30 minutes, the zone changes its temperature by one degree. 60 minutes after activation, the zone changes its temperature by another degree. 90 minutes after activation, the zone switches off.

 **Anti-freezing.** Prevents the room temperature in the zone from dropping below 12°C, even if the zone is off. (In Stop mode it will not be activated).

 **Lite settings.** In this parameter, you can define the base set-point temperature for the zone where the Airzone Lite thermostat is installed. You can also configure the wired Lite thermostat to act as a wireless thermostat: after a few seconds (during which it indicates the status of the zone), it will switch off.

Note: To access the Lite settings parameter, from any Airzone Blueface zero thermostat you must access the zone controlled by your Lite thermostat using the Zone navigation option.

Depending on your installation and the configuration of your system, you can manage the following parameters:

 **Grille angle.** Allows you to define an inclination on the Airzone smart grilles in the zone for cooling and heating modes. The options are 40°, 45°, 50° and 90° (90° by default).

 **Control stages.** Allows you to select the element you wish to heat or cool the zone.

- **Air.** Only the air stage works.
- **Radiant.** Only the radiant stage works.
- **Combined.** The system combines the use of the air and radiant stages to reach the comfort temperature quickly and efficiently. This is the default setting.

 **Adjust slats.** Define the inclination type of the horizontal and vertical slats on the systems where this function is available.

 **Q-Adapt.** Allows you to define the airflow control algorithm that best fits the duct installation. The options available are:















- **Maximum:** the system operates at maximum speed regardless of the number of zones.
- **Power:** the system operates at a higher speed than in Standard mode to ensure airflow is increased.
- **Standard:** the system changes speed depending on the number of zones.
- **Silence:** the system operates at a lower speed than in Standard mode to improve noise reduction.
- **Minimum:** the system operates at minimum speed regardless of the number of zones.

Note: In case of having a 0-10 V gateway; the algorithm, in addition, will take into account the minimum and maximum voltage values set by your installer in this menu.

AIRZONE BLUEFACE ZERO PARAMETERS

The available parameters may vary depending on your system or installation. Identify your system from the Airzone Blueface Zero thermostat, access:

 User settings →  Information → System

PARAMETERS	FLEXA 4.0 CE6	FLEXA 3.0 CE6	ACUAZONE DI6	RADIANT RA6
 HVAC Control	<input checked="" type="checkbox"/>	<input checked="" type="checkbox"/>	<input checked="" type="checkbox"/>	<input checked="" type="checkbox"/>
 Eco-Adapt Function	<input checked="" type="checkbox"/>	<input checked="" type="checkbox"/>	<input checked="" type="checkbox"/>	<input checked="" type="checkbox"/>
 User Settings	<input checked="" type="checkbox"/>	<input checked="" type="checkbox"/>	<input checked="" type="checkbox"/>	<input checked="" type="checkbox"/>
 Fan Speed	<input checked="" type="checkbox"/>	<input checked="" type="checkbox"/>	<input checked="" type="checkbox"/>	
 Zone Navigation	<input checked="" type="checkbox"/>	<input checked="" type="checkbox"/>	<input checked="" type="checkbox"/>	<input checked="" type="checkbox"/>
 Operation Mode	<input checked="" type="checkbox"/>	<input checked="" type="checkbox"/>	<input checked="" type="checkbox"/>	<input checked="" type="checkbox"/>
 Zone Settings*				
 Sleep Mode	<input checked="" type="checkbox"/>	<input checked="" type="checkbox"/>	<input checked="" type="checkbox"/>	<input checked="" type="checkbox"/>
 Anti-freezing	<input checked="" type="checkbox"/>	<input checked="" type="checkbox"/>	<input checked="" type="checkbox"/>	<input checked="" type="checkbox"/>
 Lite Settings	<input checked="" type="checkbox"/>	<input checked="" type="checkbox"/>	<input checked="" type="checkbox"/>	<input checked="" type="checkbox"/>
 Grille Angle	<input checked="" type="checkbox"/>	<input checked="" type="checkbox"/>	<input checked="" type="checkbox"/>	
 Adjust Slats			<input checked="" type="checkbox"/>	
 Control Stages	<input checked="" type="checkbox"/>	<input checked="" type="checkbox"/>	<input checked="" type="checkbox"/>	
 Q-Adapt	<input checked="" type="checkbox"/>	<input checked="" type="checkbox"/>		
	*V3.5.1 or higher	*V3.5.1 or higher	*V4.5.1 or higher	*V5.5.1 or higher

AIRZONE THINK

Screensaver

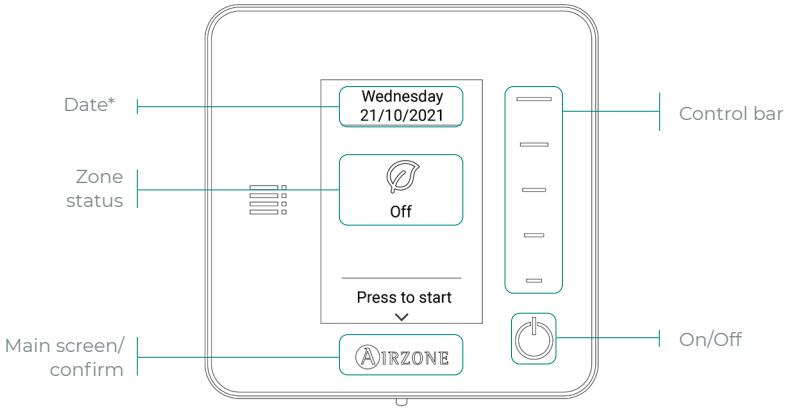

Main screen

Access the main screen by pressing "Airzone" from the screensaver:

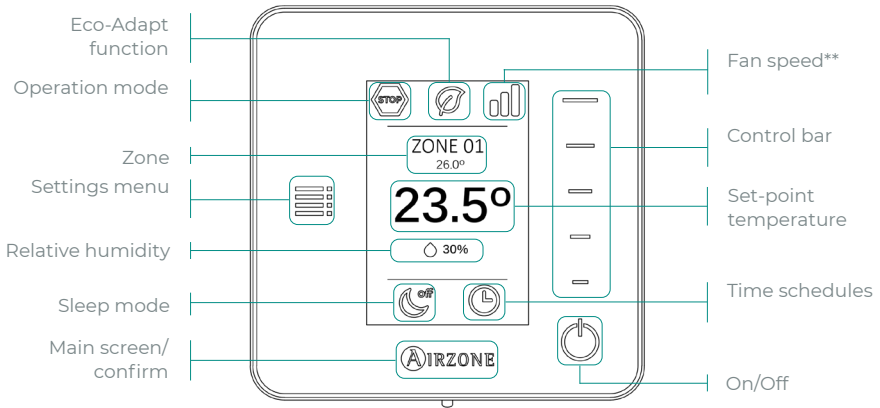

Only in the case of a wireless Think thermostat | Communication frequency: 868 MHz
 Maximum radiated power: 0 dBm

***Note:** If the system has Webserver, weather information will also appear.
****Note:** Not available for RA6 RadianT systems.

HVAC control

 **On/Off.** Pressing the icon turns the zone in which the thermostat is located on or off.

23° Set-point temperature. Select the set-point temperature using the control bar (by pressing or sliding). You can select the desired set-point temperature in steps of 0.5°C. Slide to set the temperature with a larger range.

The temperature range permitted in heating mode is: 15-30°C. In cooling mode: 18-30°C. These vary depending on the level of efficiency (Eco-Adapt) that has been selected on the master interface.

Operation mode

This indicates the mode in which the system is working. If your Airzone Think thermostat is a master thermostat, access the settings menu to change the operation mode. The available modes are as follows:

 **Stop.** The HVAC system remains shut down regardless of the status of the rest of the zones. In addition, all terminal elements (grilles, dampers, etc.) will be closed.

 **Cooling.** In this operation mode, the system only operates with the AC unit in cooling mode when any of the zones associated to the system is generating demand (set-point temp. < room temp.).

 **Heating.** In this operation mode, the system only operates with the AC unit in heating mode when any of the zones associated to the system is generating demand (set-point temp. > room temp.).

 **Ventilation.** In this operation mode, the system only operates with the AC unit in ventilation mode when any of the zones associated to the system is ON.

 **Dry*.** In this operation mode, the system only operates with the AC unit in dry mode, refreshing the environment and prioritizing the operation to reduce humidity, when any of the zones is generating demand (set-point temp. < room temp.).

**Note: This mode is ideal for days when humidity is high: it reduces the occurrence of water particles on the grilles.*

Fan speed

If your Airzone Think thermostat is a master thermostat, access the settings menu to change the fan speed. The default setting is Automatic mode, imposing airflow based on the number of zones on demand. Depending on the type of installation, it will be possible to select the speed manually from the master thermostat.

 High speed

 Low speed

 Medium speed

 Automatic speed

Settings menu

From this menu you can access the following options:

Mode. If your Airzone Think thermostat is a master thermostat, select the operation mode the system is using. (See Operation mode section).

Speed. If your Airzone Think thermostat is a master thermostat, select the fan speed the AC unit is using. (See Fan speed section).

Sleep mode. Sleep mode is an eco-timer for switching off the zone. The selectable values are:

 **Off.** The timer is off.

 **30.** Activates the timer and after 30 minutes, the zone is switched off.

 **60.** Activates the timer. After 30 minutes, the zone changes its temperature by one degree and 60 minutes after activation, the zone switches off.

 **90.** Activates the timer. After 30 minutes, the zone changes its temperature by one degree. 60 minutes after activation, the zone changes its temperature by another degree. 90 minutes after activation, the zone switches off.

Zone navigation (Not available on 3.5.0 or later version). Access the different zones of your system to modify the set-point temperature, switch the zone on or off and view all the information about it.

AIRZONE THINK PARAMETERS

PARAMETERS	FLEXA 4.0 CE6	FLEXA 3.0 CE6	ACUAZONE DIG	RADIANT RA6
HVAC Control	✓	✓	✓	✓
Fan Speed	✓	✓	✓	
Zone Settings				
Mode	✓	✓	✓	✓
Speed	✓	✓	✓	
Sleep Mode	✓	✓	✓	✓
Zone navigation	✓*	✓*	✓	✓

*Not available in version 3.5.0 or higher.

AIRZONE LITE

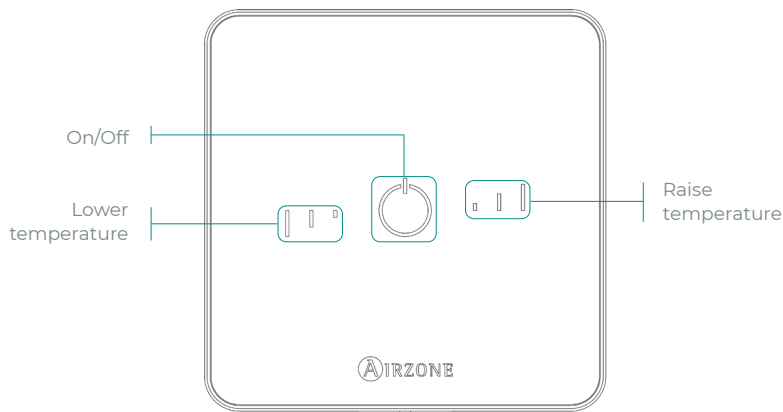





Only in the case of a wireless Lite thermostat | Communication frequency: 868 MHz
 Maximum radiated power: 0 dBm

Note: To access the Lite settings parameter, from any Airzone Blueface zero thermostat you must access the zone controlled by your Lite thermostat using the Zone navigation option. (See Zone settings section).

Important: After 10 seconds of inactivity, the wireless Lite thermostat will turn off all its LEDs to save battery power. A first press on  shows the zone status (On/Off, operation mode and temperature). After this first press you can change the desired parameter (On/Off or temperature).

Basic functions

 **On/Off.** Pressing the icon turns the zone in which the thermostat is located on or off. This button also indicates the system's operation mode. It has a range of colors:

-  **Purple:** the system is shut down; the operation mode is Stop.
-  **Red:** the operation mode is Heating.
-  **Blue:** the operation mode is Cooling.
-  **Green:** comfort; the set-point temperature has been reached.

If the button shows a steady light, the controller is switched on.

If the button is blinking, the controller is off.

The button remains steady for 10 seconds to show its status, and then it turns off.

23° Set-point temperature. Using the buttons you can raise or lower the set-point temperature by up to 3°C (in steps of 1°C) with regard to the base set-point temperature defined in Lite settings parameter of the Blueface zero thermostat. (See Zone settings section).

The LED lights indicate the set-point temperature.

In the event that the temperature limit is exceeded, the temperature adjustment icons will flash, indicating that you have reached the limit.

CHANGE OF BATTERY

When the low battery icon  appears on the display, the battery must be replaced.

Note: In the case of wireless Lite thermostats, a "Lite low battery" warning message will appear on Blueface zero thermostats.

To replace the battery, separate the thermostat from its base and replace the battery (CR2450).

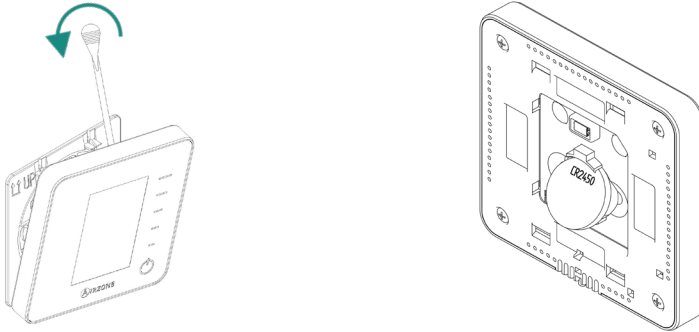

Important: The use of batteries from leading brands is recommended, similar to those provided. A battery of lesser quality may have a reduced life.

Remember to place the old battery in an appropriate recycling bin.

Note: Remember to remove the anti-vandalism system (if installed) before removing the thermostat from the wall.

Incidents

In the case of Airzone Blueface zero and Think thermostats, a warning will appear on the screen.

Depending on the system, devices and functionalities available, the following warnings may appear:

WARNINGS

Anti-freezing. This is displayed if the function is enabled.

Active window. Indicates that the air conditioning has been suspended in the zone due to an open window. Only available in systems that have enabled the control of windows.

DHW. Domestic hot water activated. If your system integrates DHW management control in its production unit and this is activated, this message will appear on your Blueface zero and the air conditioning in that zone will be suspended.

Low battery. Low battery warning.

Occupancy. It indicates no occupancy has been detected in the zone for the last 5 minutes. Therefore, the Sleep mode is activated (the zone will switch off after 90 minutes). Only available for systems with occupancy control.

Dew. This warning indicates there is a risk of condensation and the zone where the thermostat is located has been turned off, turning on the dehumidifier (if it is installed) and activating the On/Off relay of the main control board. Only available for systems with radiant stage in cooling mode.

Active dew protection. It indicates there is a risk of condensation in the radiant stage and the air stage has been activated to avoid its creation.

Low battery Lite (Blueface zero only). Low battery warning. You will know the zone the warning comes from by pressing on the icon in the main screen.

Dew Lite (Blueface zero only). It indicates there is a risk of condensation and the zone where the Lite thermostat is located has been turned off. Press the icon in the main screen to know which zone is affected.

Dew protection Lite (Blueface zero only). It indicates there is a risk of condensation in the radiant stage and the air stage has been activated to avoid its creation in zone where the Lite thermostat is.

Preparing. This warning indicates that the heating/cooling battery is outside the temperature limits configured, and therefore ventilation will be deactivated until the working temperature required to satisfy demand is reached.

Low valve battery. Low battery warning for valve.

NTC2 alarm. Measurement error in the temperature probe

Filter maintenance. This indicates that filter maintenance should be performed.

ERRORS

In the case of any of the following errors, please contact your installer:

Communication errors

- 1. Thermostat – Main control board / Zone Module
- 2. Main control board – Zone Module
- 8. Lite thermostat – Main control board
- 9. Gateway – Airzone system
- 10. BACnet gateway – Main control board
- 11. Gateway – Indoor unit
- 12. Webserver – Airzone system
- 13. Control module of radiant elements – Main control board
- 14. Expansion module – Main control board
- 15. Consumption meter – Main control board
- 17. Lutron gateway – Main control board
- 18. Dehumidifier module – Main control board
- 19. Alarm jumper error – Main control board
- C-02. Production control board – Main control board
- C-09. Air to water gateway – Production control board
- C-11. Air to water gateway – Air to water unit
- V01. AZX6CM1VALR Module – Main control board
- V02. AZX6CM1VALR Module – AZX6AC1VALR Head

AC unit error. Anomaly in the AC unit

Other errors

- 3. Motorized element not connected to the actuator output
- 4. Unusual behavior of the motorized element
- 5. Open circuit in temperature probe
- 6. Short circuit in temperature probe
- 16. Measuring error in consumption meter
- F05-H. Heat battery temperature sensor is opened
- F05-C. Cold battery temperature sensor is opened
- F06-H. Heat battery temperature sensor is short circuited
- F06-C. Cold battery temperature sensor is short circuited
- F0506-HC. Heat or cold battery temperature sensor is opened or short circuited
- R05. Control module of radiant elements temperature sensor is opened
- R06. Control module of radiant elements temperature sensor is short circuited

Airzone Lite errors

In the case of Airzone Lite thermostats, if the On/Off icon  blinks rapidly in red, it means communication with the main control board has been lost. On Acuazone (DI6) systems, this means loss of communication between the main control board and the zone module.

Only in Acuazone (DI6) systems, if the On/Off icon  blinks rapidly in purple means loss of communication with the zone module.

Contenidos

Política medioambiental	2
Interfaces Airzone	3
Airzone Blueface Zero	3
Salvapantallas.....	3
Pantalla principal	3
Control de climatización	4
Función Eco-Adapt.....	4
Ajustes de usuario	4
Velocidad del ventilador.....	4
Navegación por zonas	5
Modo de funcionamiento.....	5
Configuración de zona.....	6
Parámetros Airzone Blueface Zero.....	7
Airzone Think.....	8
Salvapantallas.....	8
Pantalla principal	8
Control de climatización	9
Modo de funcionamiento	9
Velocidad del ventilador.....	9
Menú de configuración.....	10
Parámetros Airzone Think.....	11
Airzone Lite	12
Funciones básicas.....	12
Cambio de batería	13
Incidencias.....	14
Avisos	14
Errores	15

Política medioambiental

ES



- No tire nunca este equipo con los desechos domésticos. Los productos eléctricos y electrónicos contienen sustancias que pueden ser dañinas para el medioambiente si no se les da el tratamiento adecuado. El símbolo del contenedor de basura tachado indica la recogida selectiva de aparatos eléctricos, que se diferencia del resto de basuras urbanas. Para una correcta gestión ambiental, se deberá llevar el equipo a los centros de recogida previstos al final de su vida útil.
- Las piezas que forman parte del mismo se pueden reciclar. Respete, por tanto, la reglamentación en vigor sobre protección medioambiental.
- Debe entregarlo a su distribuidor si lo reemplaza por otro, o depositarlo en un centro de recogida especializado.
- Los infractores están sujetos a las sanciones y a las medidas que establece la ley sobre protección del medio ambiente.

Interfaces Airzone

ES

AIRZONE BLUEFACE ZERO

Salvapantallas

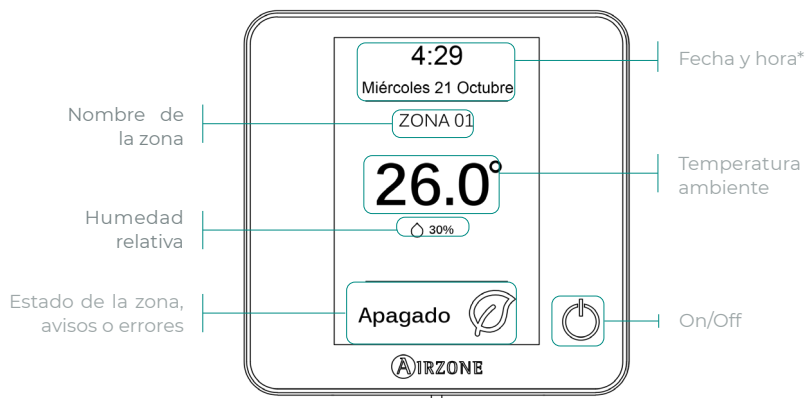

Pantalla principal

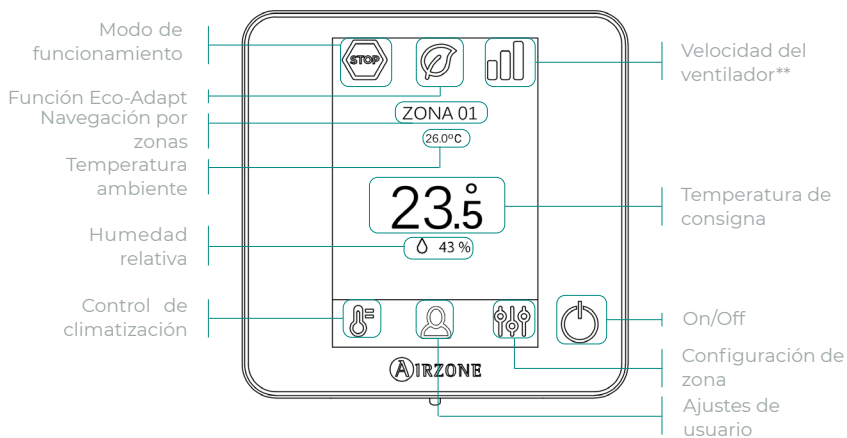

***Nota:** En el caso de disponer de Webserver también aparecerá la información climática.

****Nota:** No disponible en sistemas RA6 RadianT.

Control de climatización

 **On/Off.** Al pulsar el icono se encenderá o apagará la zona en la que se encuentra el termostato.

23.5° Temperatura de consigna. Usando los signos - y + que aparecen al pulsar sobre la temperatura, podrá seleccionar la temperatura de consigna deseada, en pasos de 0,5 °C.

Los rangos permitidos en modo calor son: 15-30 °C. En modo frío: 18-30 °C. Estos varían en función de la opción de eficiencia (Eco-Adapt) que se haya seleccionado en la interfaz maestra.

Indicador de eficiencia. En función de la temperatura de trabajo, el Blueface zero establece una gama de colores que refleja el nivel de eficiencia del sistema:



Verde: muy eficiente. **Amarillo:** eficiente. **Naranja:** ineficiente. **Rojo:** muy ineficiente.

Función Eco-Adapt

Marca el nivel de eficiencia energética de su sistema y adapta la temperatura a valores cada vez más eficientes, estableciendo límites en función del grado de ahorro seleccionado:

 **Off.** Los rangos de temperaturas son los permitidos por el sistema.

 **Manual.** Establece las temperaturas límites en las zonas en función de la definida en el termostato maestro.

España Portugal Alemania	Francia	Italia
 ☼ 15 °C - 22 °C * 24 °C - 30 °C	☼ 15 °C - 22 °C * 24 °C - 30 °C	☼ 15 °C - 21 °C * 24 °C - 30 °C
 ☼ 15 °C - 21,5 °C * 25 °C - 30 °C	☼ 15 °C - 20,5 °C * 25 °C - 30 °C	☼ 15 °C - 20,5 °C * 25 °C - 30 °C
 ☼ 15 °C - 21 °C * 26 °C - 30 °C	☼ 15 °C - 19 °C * 26 °C - 30 °C	☼ 15 °C - 20 °C * 26 °C - 30 °C

Ajustes de usuario

Seleccionar idioma/país

Modificar brillo

Información. Este parámetro ofrece información sobre:

- Zona: firmware, zona, asociación, motor o estado de las comunicaciones.
- Sistema: firmware, configuración, e información de controladores de sistema e instalación.
- Dispositivos: indica los elementos conectados al sistema.
- Webserver: configuración, Dirección IP y la MAC.
- Avisos.

Velocidad del ventilador

Por defecto trabaja en modo Automático, imponiendo el caudal en función del número de zonas en demanda. En función del tipo de instalación será posible seleccionar la velocidad de forma manual desde el termostato maestro.



Velocidad alta



Velocidad media



Velocidad baja

Velocidad automática

Navegación por zonas

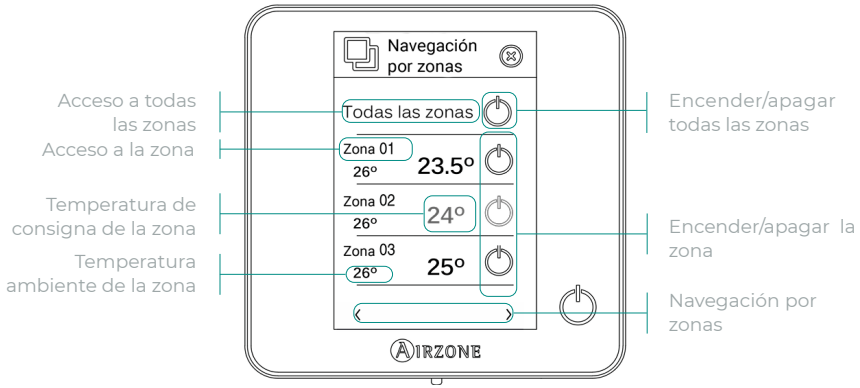



ES

La opción “Todas las zonas” permite el control de todas las zonas a la vez, retransmitiendo los cambios a las mismas.

Pulse el nombre de una zona para controlarla de manera remota desde el termostato. Cuando el sistema detecta un error de temperatura en una zona específica, la zona muestra el código de error en lugar de la temperatura ambiente de la habitación (ver sección *Incidencias*).

Iconos de navegación en zonas remotas:

-  Volver al listado de navegación por zonas.
-  Volver a la pantalla principal.

Modo de funcionamiento

Se gestiona desde el termostato maestro, pulse para acceder al menú de selección. Los modos disponibles pueden variar en función de la instalación:

 **Stop.** El sistema de climatización se mantendrá parado independientemente del estado del resto de las zonas. Además, todos los elementos terminales (rejillas, compuertas, etc.) permanecerán cerrados.

 **Frío.** En este modo de funcionamiento el sistema trabaja únicamente con el equipo en modo frío cuando alguna de las zonas está generando demanda (T^a consigna $<$ T^a ambiente).

 **Calor.** En este modo de funcionamiento el sistema trabaja únicamente con el equipo en modo calor cuando alguna de las zonas está generando demanda (T^a consigna $>$ T^a ambiente).

 **Ventilación.** En este modo de funcionamiento el sistema trabaja únicamente con el equipo en modo ventilación cuando alguna de las zonas asociadas al sistema esté ON.

 **Seco*.** En este modo de funcionamiento el sistema trabaja únicamente con el equipo en modo seco, refrescando el ambiente y priorizando su funcionamiento para reducir la humedad, cuando alguna de las zonas está generando demanda (T^a consigna $<$ T^a ambiente).

**Nota: Este modo es idóneo para días de humedad alta: reduce la aparición de partículas de agua en las rejillas.*

Configuración de zona

Pulse los iconos para acceder a los parámetros:

 **Modo Sleep.** El modo Sleep es un eco-temporizador de apagado de la zona. Los valores seleccionables son:

 **Off.** La temporización está apagada.

 **30.** Activa la temporización y a los 30 minutos la zona se apaga.

 **60.** Activa la temporización. A los 30 minutos la zona varía un grado su temperatura y a los 60 minutos de su activación se apaga.

 **90.** Activa la temporización. A los 30 minutos la zona varía un grado su temperatura. A los 60 minutos de su activación la zona varía otro grado su temperatura. A los 90 minutos de su activación se apaga.

 **Antihielo.** Evita que la temperatura ambiente de su zona descienda por debajo de los 12 °C, aunque su zona se encuentre apagada. (En modo Stop no se activará).

 **Ajustes Lite.** En este parámetro podrá definir la temperatura base de consigna para la zona donde está instalado el termostato Airzone Lite. Asimismo, podrá configurar el termostato Lite cable para que actúe como el termostato radio: pasados unos segundos (durante los que indica el estado de la zona) se apagará.

Nota: Para acceder al parámetro Ajustes Lite, desde cualquier termostato Airzone Blueface zero debe acceder a través de Navegación por zonas, a la zona controlada por su termostato Lite.

Dependiendo del tipo de instalación y de la configuración de su sistema, podrá gestionar los siguientes parámetros:

 **Ángulos de rejilla.** Permite definir una inclinación en las rejillas inteligentes Airzone de su zona para los modos frío y calor. Las opciones son 40°, 45°, 50° y 90° (90° por defecto).

 **Etapas de control.** Permite seleccionar el elemento que desea para climatizar su zona.

- **Aire.** Solo trabaja la etapa de aire.
- **Radiante.** Solo trabaja la etapa de radiante.
- **Combinado.** El sistema combina el uso de las etapas de aire y radiante para alcanzar la temperatura de confort de forma rápida y eficiente. Es la configuración por defecto.

 **Ajuste de lamas.** Esta opción permite definir el tipo inclinación de las lamas horizontales y verticales de los equipos que dispongan de esta opción.

 **Q-Adapt.** Permite seleccionar el algoritmo de control de caudal que mejor se adapte a su instalación de conductos. Las opciones disponibles son:

- **Máximo:** el sistema trabaja a velocidad máxima, independientemente del número de zonas.
- **Potencia:** el sistema trabaja a una velocidad mayor que en Estándar para favorecer el aumento de caudal.
- **Estándar:** el sistema modifica la velocidad en función del número de zonas.
- **Silencio:** el sistema trabaja a una velocidad menor que en Estándar para favorecer la reducción de ruido.
- **Mínimo:** el sistema trabaja a velocidad mínima, independientemente del número de zonas.

Nota: En caso de disponer de pasarela 0-10 V; el algoritmo, además, tendrá en cuenta los valores de tensión mínima y máxima establecidas por su instalador en este menú.

PARÁMETROS AIRZONE BLUEFACE ZERO

Los parámetros disponibles pueden variar en función de su sistema o instalación. Identifique su sistema desde el termostato Airzone Blueface Zero, acceda a:

 Ajustes de usuario →  Información → Sistema

PARÁMETROS	FLEXA 4.0 CE6	FLEXA 3.0 CE6	ACUAZONE DIG	RADIANT RA6
 Control de Climatización	<input checked="" type="checkbox"/>	<input checked="" type="checkbox"/>	<input checked="" type="checkbox"/>	<input checked="" type="checkbox"/>
 Función Eco-Adapt	<input checked="" type="checkbox"/>	<input checked="" type="checkbox"/>	<input checked="" type="checkbox"/>	<input checked="" type="checkbox"/>
 Ajustes de usuario	<input checked="" type="checkbox"/>	<input checked="" type="checkbox"/>	<input checked="" type="checkbox"/>	<input checked="" type="checkbox"/>
 Velocidad del ventilador	<input checked="" type="checkbox"/>	<input checked="" type="checkbox"/>	<input checked="" type="checkbox"/>	
 Navegación por zonas	<input checked="" type="checkbox"/>	<input checked="" type="checkbox"/>	<input checked="" type="checkbox"/>	<input checked="" type="checkbox"/>
 Modos de funcionamiento	<input checked="" type="checkbox"/>	<input checked="" type="checkbox"/>	<input checked="" type="checkbox"/>	<input checked="" type="checkbox"/>
 Configuración de zona*				
 Modo Sleep	<input checked="" type="checkbox"/>	<input checked="" type="checkbox"/>	<input checked="" type="checkbox"/>	<input checked="" type="checkbox"/>
 Antihielo	<input checked="" type="checkbox"/>	<input checked="" type="checkbox"/>	<input checked="" type="checkbox"/>	<input checked="" type="checkbox"/>
 Ajustes Lite	<input checked="" type="checkbox"/>	<input checked="" type="checkbox"/>	<input checked="" type="checkbox"/>	<input checked="" type="checkbox"/>
 Ángulo de rejilla	<input checked="" type="checkbox"/>	<input checked="" type="checkbox"/>	<input checked="" type="checkbox"/>	
 Ajuste de lamas			<input checked="" type="checkbox"/>	
 Etapas de control	<input checked="" type="checkbox"/>	<input checked="" type="checkbox"/>	<input checked="" type="checkbox"/>	
 Q-Adapt	<input checked="" type="checkbox"/>	<input checked="" type="checkbox"/>		
	*V3.5.1 o superior	*V3.5.1 o superior	*V4.5.1 o superior	*V5.5.1 o superior

ES

AIRZONE THINK

Salvapantallas

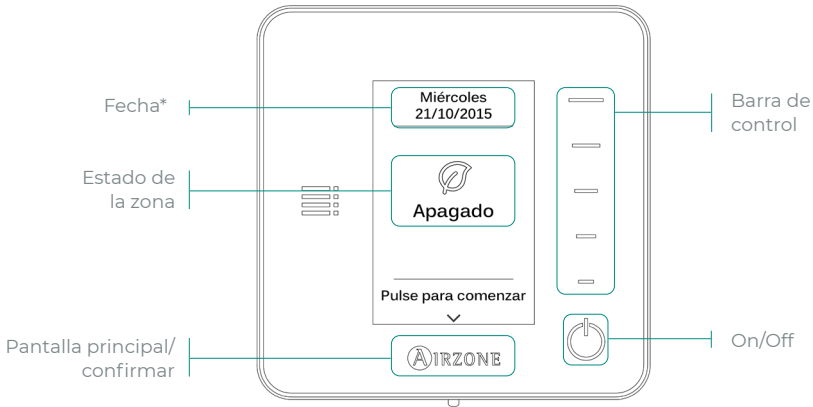

Pantalla principal

Acceda a la pantalla principal pulsando "Airzone" desde el salvapantallas:

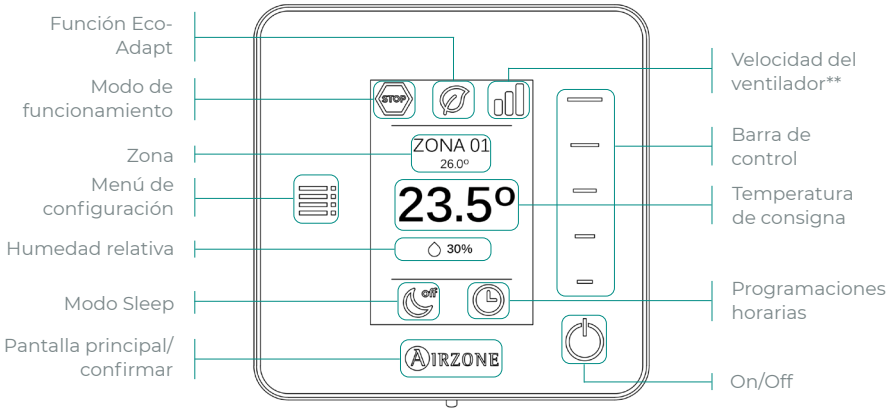

Solo en caso de termostato Think radio

Frecuencia de comunicación: 868 MHz
Potencia máxima radiada: 0 dBm

***Nota:** En el caso de disponer de Webserver también aparecerá la información climática.
****Nota:** No disponible en sistemas RA6 RadianT.

Control de climatización

 **On/Off.** Al pulsar el icono se encenderá o apagará la zona en la que se encuentra el termostato.

23.5° Temperatura de consigna. Seleccione la temperatura de consigna usando la barra de control (pulsando o deslizando). Podrá seleccionar la temperatura de consigna deseada en pasos de 0,5 °C. Deslice para ajustar la temperatura con un mayor intervalo.

Los rangos permitidos en modo calor son: 15-30 °C. En modo frío: 18-30 °C. Estos varían en función de la opción de eficiencia (Eco-Adapt) que se haya seleccionado en la interfaz maestra.

Modo de funcionamiento

Indica el modo en el que está trabajando el sistema. En caso de que su termostato Airzone Think sea maestro, acceda al menú de configuración para cambiar el modo de funcionamiento. Los modos disponibles son:

 **Stop.** El sistema de climatización se mantendrá parado independientemente del estado del resto de las zonas. Además, todos los elementos terminales (rejillas, compuertas, etc.) permanecerán cerrados.

 **Frío.** En este modo de funcionamiento el sistema trabaja únicamente con el equipo en modo frío cuando alguna de las zonas está generando demanda ($T^a \text{ consigna} < T^a \text{ ambiente}$).

 **Calor.** En este modo de funcionamiento el sistema trabaja únicamente con el equipo en modo calor cuando alguna de las zonas está generando demanda ($T^a \text{ consigna} > T^a \text{ ambiente}$).

 **Ventilación.** En este modo de funcionamiento el sistema trabaja únicamente con el equipo en modo ventilación cuando alguna de las zonas asociadas al sistema está ON.

 **Seco*.** En este modo de funcionamiento el sistema trabaja únicamente con el equipo en modo seco, refrescando el ambiente y priorizando su funcionamiento para reducir la humedad, cuando alguna de las zonas está generando demanda ($T^a \text{ consigna} < T^a \text{ ambiente}$).

**Nota: Este modo es idóneo para días de humedad alta: reduce la aparición de partículas de agua en las rejillas.*

Velocidad del ventilador

En caso de que su termostato Airzone Think sea maestro, acceda al menú de configuración para cambiar la velocidad del ventilador. Por defecto trabaja en modo Automático, imponiendo el caudal en función del número de zonas en demanda. En función del tipo de instalación será posible seleccionar la velocidad de forma manual desde el termostato maestro.



Velocidad alta



Velocidad baja



Velocidad media



Velocidad automática

Menú de configuración

Desde este menú se puede acceder a las siguientes opciones:

Modo. En caso de que su termostato Airzone Think sea maestro, seleccione el modo de funcionamiento en el que está trabajando el sistema. (Ver sección Modo de funcionamiento).

ES

Velocidad. En caso de que su termostato Airzone Think sea maestro, seleccione la velocidad de trabajo del ventilador de la unidad de A/A. (Ver sección Velocidad del ventilador).

Modo Sleep. El modo Sleep es un eco-temporizador de apagado de la zona. Los valores seleccionables son:

 **Off.** La temporización está apagada.

 **30.** Activa la temporización y a los 30 minutos la zona se apaga.

 **60.** Activa la temporización. A los 30 minutos la zona varía un grado su temperatura y a los 60 minutos de su activación se apaga.

 **90.** Activa la temporización. A los 30 minutos la zona varía un grado su temperatura. A los 60 minutos de su activación la zona varía otro grado su temperatura. A los 90 minutos de su activación se apaga.

Navegación por zonas (No disponible en la versión 3.5.0 o superior). Acceda a las distintas zonas de su sistema para modificar la temperatura de consigna, apagar o encender la zona en cuestión y visualizar toda la información de la misma.

PARÁMETROS AIRZONE THINK

PARÁMETROS	FLEXA 4.0 CE6	FLEXA 3.0 CE6	ACUAZONE DIG	RADIANT RA6
Control de Climatización	✓	✓	✓	✓
Velocidad del ventilador	✓	✓	✓	
Configuración de zona				
Modo	✓	✓	✓	✓
Velocidad	✓	✓	✓	
Modo Sleep	✓	✓	✓	✓
Navegación por zonas	✓*	✓*	✓	✓

*No disponible en la versión 3.5.0 o superior.

AIRZONE LITE

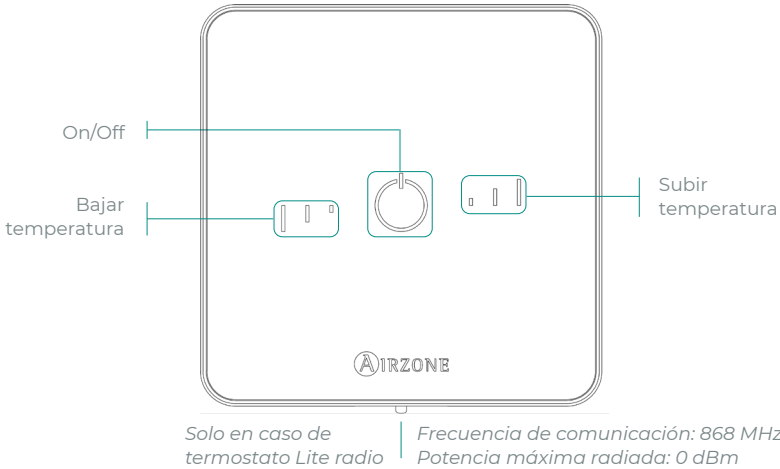





Nota: Para acceder al parámetro Ajustes Lite, desde cualquier termostato Airzone Blueface zero debe acceder a través de Navegación por zonas, a la zona controlada por su termostato Lite. (Ver sección Configuración de zona).

Importante: Tras 10 segundos de inactividad, el termostato Lite radio apagará todos sus LED para ahorrar batería. Una primera pulsación en  muestra el estado de la zona (On/Off, modo de funcionamiento y temperatura). Tras esta primera pulsación ya podrá modificar el parámetro que desee (On/Off o temperatura).

Funciones básicas

 On/Off. Al pulsar el icono se encenderá o apagará la zona en la que se encuentra el termostato. Este botón funciona a su vez como indicador del modo del sistema. Responde a una gama de colores:

-  **Morado:** el sistema está parado; el modo de funcionamiento es Stop.
-  **Rojo:** el modo de funcionamiento es Calor.
-  **Azul:** el modo de funcionamiento es Frío.
-  **Verde:** confort; se ha alcanzado la temperatura de consigna.

Si el botón se mantiene fijo, el controlador está encendido.

Si el botón parpadea, el controlador está apagado.

El botón se mantiene fijo durante 10 segundos para mostrar su estado, entonces se apaga.

23° Temperatura de consigna. Usando los botones podrá subir o bajar la temperatura de consigna hasta 3 °C (en pasos de 1 °C) con respecto a la temperatura de consigna base definida en el parámetro Ajustes Lite del termostato Blueface zero. (Ver sección Configuración de zona).

Los LED indican la temperatura de consigna.

En el caso de que se sobrepase el límite de temperatura permitido, los iconos de ajuste de temperatura parpadearán, como indicación de que se ha llegado al límite.

CAMBIO DE BATERÍA

Cuando aparezca en pantalla el icono de batería baja  proceda a la sustitución de esta.

Nota: En el caso de los termostatos Lite radio, aparecerá un mensaje de aviso «Lite batería baja» en los termostatos Blueface zero.

Para sustituir la batería, separe el termostato de su soporte y sustituya la batería (CR2450).

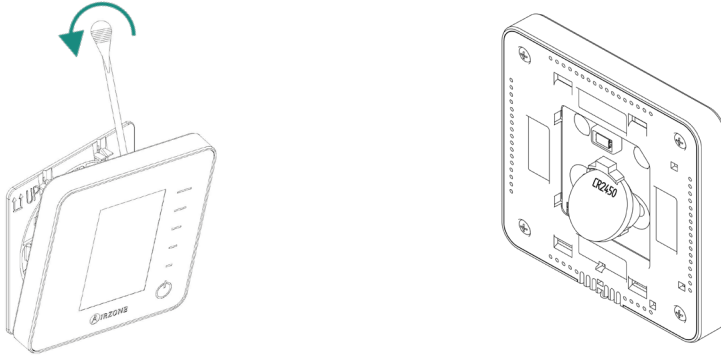

Importante: Se recomienda el uso de baterías de primeras marcas, similares a las suministradas. Una batería de menor calidad puede reducir la vida útil de ésta.

Recuerde depositar la batería retirada en un punto de reciclaje adecuado.

Nota: Recuerde extraer el sistema anti-vandálico (en caso de tenerlo) antes de retirar el termostato de la pared.

Incidencias

En el caso de los termostatos Airzone Blueface zero y Think aparecerá un aviso en pantalla. Según el sistema, dispositivos y funcionalidades que disponga podrán aparecer los siguientes avisos:

AVISOS

Antihielo. Se muestra en caso de tener la función activada.

Ventana activa. Indica que la climatización ha sido suspendida de la zona por la apertura de una ventana. Sólo disponible en sistemas que tengan activado el control de ventanas.

ACS. Agua caliente sanitaria activa. En caso de que su sistema integre control de gestión de ACS en su equipo de producción y éste se active, aparecerá este mensaje en su Blueface zero y se suspenderá la climatización en dicha zona.

Batería baja. Aviso de batería baja.

Presencia activa. Este aviso indica que no se ha detectado presencia en la zona durante 5 minutos y se ha activado la función Sleep con un tiempo de apagado de 90 minutos. Solo disponible en sistemas que tengan activado el control de presencia.

Rocío. Este aviso indica que hay riesgo de condensación de agua y se ha apagado la zona, encendiéndose el deshumectador en caso de tenerlo instalado y activándose el relé On/Off de la central. Solo disponible en sistemas con etapa radiante en modo frío.

Protección rocío activa. Este aviso indica que hay riesgo de condensación en la etapa radiante y se ha activado la etapa de aire para evitar su formación.

Batería baja Lite (solo Blueface zero). Aviso de batería baja. Al pulsar sobre el icono en la pantalla principal informa de la zona afectada.

Rocío Lite (solo Blueface zero). Indica que hay riesgo de condensación de agua y se ha apagado la zona donde se encuentra situado el termostato Lite. Al pulsar sobre el icono en la pantalla principal informa de la zona afectada.

Protección rocío Lite (solo Blueface zero). Este aviso indica que hay riesgo de condensación en la etapa radiante y se ha activado la etapa de aire para evitar su formación en la zona donde se encuentra el termostato Lite.

Preparando. Este aviso indica que la batería de frío / calor está fuera de los límites de temperatura configurados para la misma, por lo que se desactiva la ventilación hasta que se alcance la temperatura de trabajo necesaria para satisfacer la demanda.

Batería baja válvula. Aviso de batería baja de la válvula.

Alarma NTC2. Error en la medición sonda de temperatura.

Mantenimiento de filtro. Indica que se debe realizar el mantenimiento del filtro.

ERRORES

En caso de que se produzca cualquiera de los siguientes errores, póngase en contacto con su instalador:

Errores de comunicación

1. Termostato – Central / Módulo de zona
2. Central – Módulo de zona
8. Termostato Lite – Central
9. Pasarela – Sistema Airzone
10. Pasarela BACnet – Central
11. Pasarela – Unidad interior
12. Webserver – Sistema Airzone
13. Módulo de control de elementos radiantes – Central
14. Módulo de expansión – Central
15. Medidor de consumo – Central
17. Pasarela Lutron – Central
18. Módulo deshumectador – Central
19. Error puente Alarma – Central
- C-02. Central de control de producción – Central
- C-09. Pasarela de aerotermia – Central de control de producción
- C-11. Pasarela de aerotermia – Unidad de aerotermia
- V01. Módulo AZX6CM1VALR – Central
- V02. Módulo AZX6CM1VALR – Cabezal AZX6AC1VALR

Error de máquina. Anomalía en la unidad de aire acondicionado

Otros errores

3. Elemento motorizado no conectado a la salida del motor
4. Elemento motorizado bloqueado
5. Sonda de temperatura en circuito abierto
6. Sonda de temperatura en cortocircuito
16. Error de medida en el medidor de consumo
- F05-H. Sonda de temperatura batería de calor en circuito abierto
- F05-C. Sonda de temperatura batería de frío en circuito abierto
- F06-H. Sonda de temperatura batería de calor en cortocircuito
- F06-C. Sonda de temperatura batería de frío en cortocircuito
- F0506-HC. Sonda de temperatura batería de frío o de calor en cortocircuito o circuito abierto
- R05. Sonda de temperatura de módulo de control de elementos radiantes en circuito abierto
- R06. Sonda de temperatura de módulo de control de elementos radiantes en cortocircuito

Errores Airzone Lite

En el caso de los termostatos Airzone Lite, si el icono On/Off  presenta un rápido parpadeo en color rojo significará la pérdida de comunicación con la central. En Sistemas Acuazone (DI6), este error indica la pérdida de comunicación entre la central del sistema y el módulo de zona.

Únicamente en sistemas Acuazone (DI6), si el icono On/Off  presenta un rápido parpadeo en color morado significará la pérdida de comunicación con el módulo de zona.

Table des matières

Politique environnementale	3
Interfaces Airzone	4
Airzone Blueface Zero	4
Écran de veille.....	4
Écran principal.....	4
Contrôle de chauffage et refroidissement	5
Fonction Eco-Adapt	5
Configuration d'utilisateur	5
Vitesse du ventilateur.....	5
Navigation par zones.....	6
Mode de fonctionnement.....	6
Configuration de zone.....	7
Airzone Blueface Zero paramètres.....	8
Airzone Think.....	9
Écran de veille.....	9
Écran principal.....	9
Contrôle de chauffage et refroidissement	10
Mode de fonctionnement	10
Vitesse du ventilateur.....	10
Menu de configuration.....	11
Airzone Think paramètres.....	12
Airzone Lite	13
Fonctions de base.....	13
Changement de pile	14
Incidences.....	15
Avertissements.....	15
Erreurs.....	16

Politique environnementale



- Ne jetez pas l'appareil dans la poubelle des déchets ménagers. Les appareils électriques et électroniques contiennent des substances qui peuvent être nocives pour l'environnement si ceux-ci ne sont pas traités correctement. Le symbole de la poubelle barrée d'une croix indique une collecte sélective des appareils électriques, différente du reste de déchets urbains. Dans l'intérêt d'une bonne gestion environnementale, l'appareil devra être déposé dans les centres de collecte prévus à cet effet, à la fin de sa durée de vie utile.
- Les pièces qui le composent peuvent être recyclées. Veuillez, par conséquent, à respecter la réglementation en vigueur en matière de protection de l'environnement.
- Rendez-vous chez le distributeur, si vous souhaitez remplacer l'appareil par un autre, ou déposez-le dans un centre de collecte spécialisé.
- Les transgresseurs s'exposent aux sanctions et aux dispositions prévues par la loi en matière de protection sur l'environnement.

Interfaces Airzone

AIRZONE BLUEFACE ZERO

Écran de veille

FR

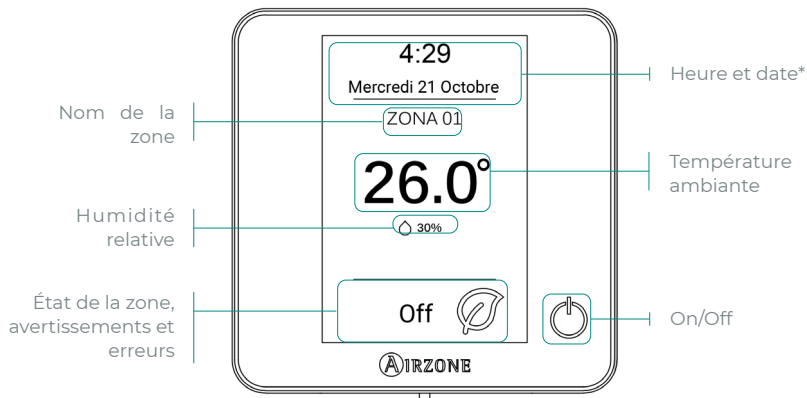

Écran principal

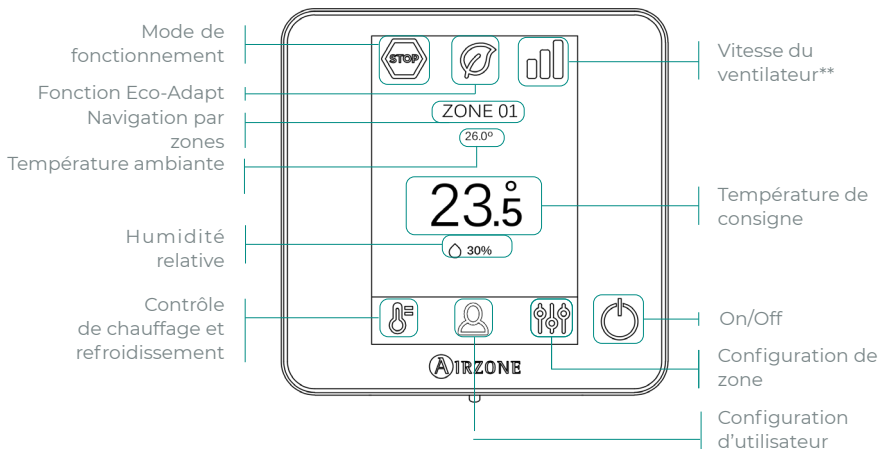

***Note :** Si l'installation dispose d'un Webserver, les informations climatiques s'afficheront également.

****Note :** Non disponible pour les systèmes RA6 RadianT.

Contrôle de chauffage et refroidissement

 **On/Off.** En appuyant sur l'icône, la zone dans laquelle se trouve le thermostat se mettra en marche ou s'arrêtera.

23° Température de consigne. À l'aide des signes - et + qui s'affichent lorsque vous appuyez sur la température, vous pouvez sélectionner la température de consigne souhaitée par paliers de 0,5 °C. Les plages de températures permises en mode chauffage sont les suivantes : 15-30 °C. En mode refroidissement : 18-30 °C. Elles varient en fonction de l'option d'efficacité (Eco-Adapt) sélectionnée sur l'interface principale.

Indicateur d'efficacité. En fonction de la température de travail, Blueface zero utilise une gamme de couleurs qui reflète le niveau d'efficacité du système :



Vert : très efficace. **Jaune** : efficace. **Orange** : inefficace. **Rouge** : très inefficace.

Fonction Eco-Adapt

Indique le niveau d'efficacité énergétique de votre système et adapte la température de manière toujours plus efficace, en établissant des limites en fonction du niveau d'économie sélectionné :

 **Off.** Les plages de températures correspondent à celles permises par le système.

 **Manuel.** Elle fixe les températures limites dans les zones en fonction de celle définie dans le thermostat principal.

Espagne Portugal Allemagne	France	Italie
 ☀ 15 °C - 22 °C * 24 °C - 30 °C	☀ 15 °C - 22 °C * 24 °C - 30 °C	☀ 15 °C - 21 °C * 24 °C - 30 °C
 ☀ 15 °C - 21,5 °C * 25 °C - 30 °C	☀ 15 °C - 20,5 °C * 25 °C - 30 °C	☀ 15 °C - 20,5 °C * 25 °C - 30 °C
 ☀ 15 °C - 21 °C * 26 °C - 30 °C	☀ 15 °C - 19 °C * 26 °C - 30 °C	☀ 15 °C - 20 °C * 26 °C - 30 °C

Configuration d'utilisateur

Sélectionner langue/pays

Modifier luminosité

Informations. Ce paramètre fournit des informations sur les aspects suivants :

- Zone : firmware, zone, association, moteur ou état des communications.
- Système : firmware, configuration et informations des contrôleurs du système et de l'installation.
- Dispositifs : indique les éléments connectés au système.
- Webserver : configuration, adresse IP et MAC.
- Notifications.

Vitesse du ventilateur

Par défaut, le mode Automatique est activé et impose un débit calculé en fonction du nombre de zones en demande. Selon le type d'installation, il sera éventuellement possible de sélectionner la vitesse manuellement à partir du thermostat principal.



Vitesse élevée



Vitesse moyenne



Vitesse faible



Vitesse automatique

Navigation par zones

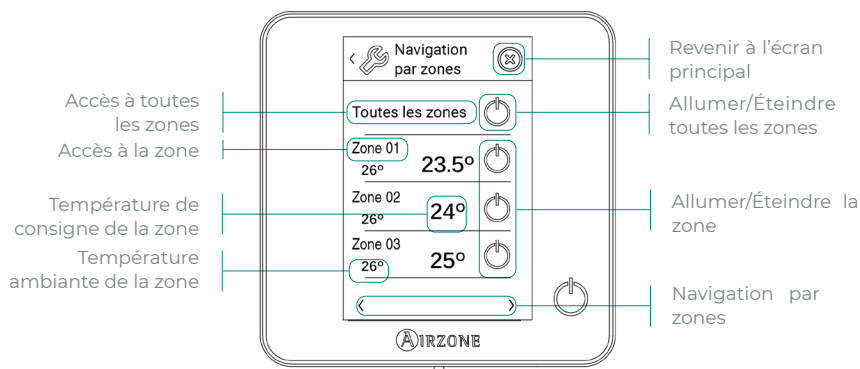

L'option « Toutes les zones » permet le contrôle simultané de toutes les zones, en leur relayant les modifications apportées.

Appuyez sur le nom de la zone pour la contrôler à distance depuis le thermostat principal. Lorsque le système détecte une erreur de température dans une zone concrète, la zone affiche le code d'erreur au lieu de la température ambiante de la pièce (voir la section *Erreurs*).

Icônes de navigation dans les zones à distance :

 Revenir à la liste de navigation par zones.

 Revenir à l'écran principal.

Mode de fonctionnement

Géré à partir du thermostat principal, appuyez pour accéder au menu de sélection. Les modes disponibles sont :

 **Stop.** Le système de chauffage et refroidissement restera éteint, indépendamment de l'état des autres zones. Par ailleurs, tous les éléments terminaux (grilles, registres, etc.) resteront fermés.

 **Refroidissement.** Sous ce mode de fonctionnement, le système opère uniquement avec l'unité en mode refroidissement lorsque l'une des zones génère une demande (T. de consigne < T. ambiante).

 **Chauffage.** Sous ce mode de fonctionnement, le système opère uniquement avec l'unité en mode chauffage lorsque l'une des zones génère une demande (T. de consigne > T. ambiante).

 **Ventilation.** Sous ce mode de fonctionnement, le système opère uniquement avec l'unité en mode ventilation lorsque l'une des zones associées au système est ON.

 **Déshumidification*.** Sous ce mode de fonctionnement, le système opère uniquement avec l'unité en mode déshumidification, en rafraichissant l'atmosphère et en donnant priorité à la réduction de l'humidité lorsque l'une des zones génère une demande (T. de consigne < T. ambiante).

**Note : Ce mode est idéal pour les journées très humides : il réduit l'apparition de particules d'eau dans les grilles.*

Configuration de zone

Appuyez sur les icônes pour accéder aux paramètres :

 **Mode Veille.** Le mode Veille est un minuteur Éco permettant d'éteindre la zone. Les valeurs pouvant être sélectionnées sont :

 **Off.** Minuterie éteinte.

 **30.** Enclenche la minuterie et éteint la zone au bout de 30 minutes.

 **60.** Enclenche la minuterie. Au bout de 30 minutes, la température de la zone est modifiée d'un degré et au bout de 60 minutes, elle s'éteint.

 **90.** Enclenche la minuterie. Au bout de 30 minutes, la température de la zone est modifiée d'un degré. Au bout de 60 minutes, la température de la zone est à nouveau modifiée d'un degré. Au bout de 90 minutes, elle s'éteint.

 **Hors-gel.** Évite que la température ambiante de la zone descende sous les 12 °C, y compris lorsque la zone est éteinte. (Il n'est pas possible d'activer cette fonction en mode Stop).

 **Réglages de Lite.** Ce paramètre permet de définir la température basique de consigne pour la zone d'installation du thermostat Airzone Lite. Par ailleurs, vous pourrez configurer le thermostat Lite filaire de sorte qu'il agisse comme un thermostat radio : au bout de quelques secondes (au cours desquelles il indique l'état de la zone), il s'éteint.

Note : Pour accéder au paramètre Réglages de Lite, vous devez accéder, depuis n'importe quel thermostat Airzone Blueface zero, à la zone contrôlée par votre thermostat Lite, dans Navigation par zones.

En fonction du type d'installation et de la configuration du système, vous pourrez définir les paramètres suivantes :

 **Angle des grilles.** Permet de définir l'inclinaison des grilles intelligentes Airzone de la zone en mode refroidissement et chauffage. Les options sont 40°, 45°, 50° et 90° (90° par défaut).

 **Étapes de contrôle.** Permet de sélectionner l'élément souhaité pour chauffer ou refroidir votre zone.

- **Air.** Seule l'étape d'air est active.
- **Rayonnant.** Seule l'étape par rayonnement est active.
- **Combiné.** Le système combine l'utilisation ses étapes d'air et rayonnante afin d'atteindre la température de confort en toute rapidité et efficacité. Il s'agit de la configuration par défaut.

 **Réglage des lames.** Cette option permet de définir l'angle d'inclinaison des lames horizontales et verticales des équipements disposant de cette fonctionnalité.

 **Q-Adapt.** Permet de sélectionner l'algorithme de contrôle du débit le mieux adapté à votre installation de gaines. Les options disponibles sont :

- **Maximum :** le système opère à sa vitesse maximale, indépendamment du nombre de zones.
- **Puissance :** le système opère à une vitesse supérieure au mode Standard pour favoriser une augmentation du débit.
- **Standard :** le système modifie la vitesse en fonction du nombre de zones.
- **Silence :** le système opère à une vitesse inférieure au mode Standard pour favoriser une réduction du bruit.
- **Minimum :** le système opère à sa vitesse minimale, indépendamment du nombre de zones.















Note : Si l'installation comporte une passerelle 0-10 V, l'algorithme tiendra également compte des valeurs de tension minimum et maximum définies dans ce menu par votre installateur.

AIRZONE BLUEFACE ZERO PARAMÈTRES

Les paramètres disponibles peuvent varier en fonction de votre système ou de votre installation.

Identifier votre système à partir du thermostat Airzone Blueface Zero, accès :

 Configuration d'utilisateur →  Informations → Système

PARAMÈTRES	InnoBus Pro8 CE6	InnoBus Pro6 CE6	InnoBus Pro32 DI6	RADIANT RA6
 Contrôle de chauffage et refroidissement	<input checked="" type="checkbox"/>	<input checked="" type="checkbox"/>	<input checked="" type="checkbox"/>	<input checked="" type="checkbox"/>
 Fonction Eco-Adapt	<input checked="" type="checkbox"/>	<input checked="" type="checkbox"/>	<input checked="" type="checkbox"/>	<input checked="" type="checkbox"/>
 Configuration d'utilisateur	<input checked="" type="checkbox"/>	<input checked="" type="checkbox"/>	<input checked="" type="checkbox"/>	<input checked="" type="checkbox"/>
 Vitesse du ventilateur	<input checked="" type="checkbox"/>	<input checked="" type="checkbox"/>	<input checked="" type="checkbox"/>	
 Navigation par zones	<input checked="" type="checkbox"/>	<input checked="" type="checkbox"/>	<input checked="" type="checkbox"/>	<input checked="" type="checkbox"/>
 Mode de fonctionnement	<input checked="" type="checkbox"/>	<input checked="" type="checkbox"/>	<input checked="" type="checkbox"/>	<input checked="" type="checkbox"/>
 Configuration de zone*				
 Mode Veille	<input checked="" type="checkbox"/>	<input checked="" type="checkbox"/>	<input checked="" type="checkbox"/>	<input checked="" type="checkbox"/>
 Hors-gel	<input checked="" type="checkbox"/>	<input checked="" type="checkbox"/>	<input checked="" type="checkbox"/>	<input checked="" type="checkbox"/>
 Réglages de Lite	<input checked="" type="checkbox"/>	<input checked="" type="checkbox"/>	<input checked="" type="checkbox"/>	<input checked="" type="checkbox"/>
 Angle des grilles	<input checked="" type="checkbox"/>	<input checked="" type="checkbox"/>	<input checked="" type="checkbox"/>	
 Réglage des lames			<input checked="" type="checkbox"/>	
 Étapes de contrôle	<input checked="" type="checkbox"/>	<input checked="" type="checkbox"/>	<input checked="" type="checkbox"/>	
 Q-Adapt	<input checked="" type="checkbox"/>	<input checked="" type="checkbox"/>		
	*V3.5.1 ou supérieure	*V3.5.1 ou supérieure	*V4.5.1 ou supérieure	*V5.5.1 ou supérieure

AIRZONE THINK

Écran de veille

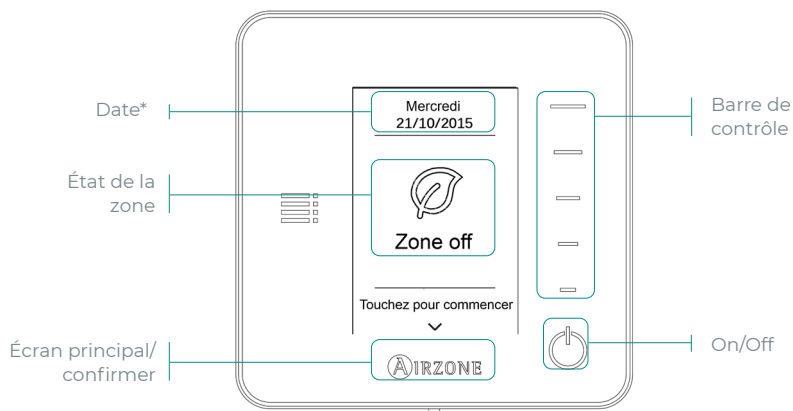

FR

Écran principal

Accédez à l'écran principal en appuyant sur « Airzone » depuis l'écran de veille :

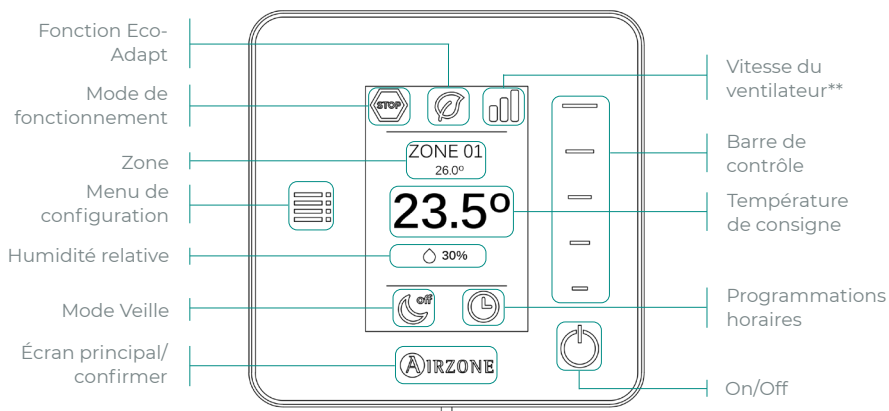

Uniquement pour les
thermostats Think radio

Fréquence de communication : 868 MHz
Puissance maximale rayonnée : 0 dBm

***Note :** Si l'installation dispose d'un Webserver, les informations climatiques s'afficheront également.

****Note :** Non disponible pour les systèmes RA6 RadianT.

Contrôle de chauffage et refroidissement

 **On/Off.** En appuyant sur l'icône, la zone dans laquelle se trouve le thermostat se mettra en marche ou s'arrêtera.

23° Température de consigne. Sélectionnez la température de consigne en utilisant la barre de contrôle (en appuyant dessus ou en la faisant glisser). Vous pourrez choisir la température de consigne souhaitée par paliers de 0,5 °C. Faites glisser pour régler la température par paliers supérieurs.

FR

Les plages de températures permises en mode chauffage sont les suivantes : 15-30 °C. En mode refroidissement : 18-30 °C. Elles varient en fonction de l'option d'efficacité (Eco-Adapt) sélectionnée sur l'interface principale.

Mode de fonctionnement

Indique le mode de fonctionnement utilisé par le système. Si le thermostat Airzone Think est configuré comme principal, accédez au menu de configuration pour modifier le mode de fonctionnement. Les modes disponibles sont :

 **Stop.** Le système de chauffage et refroidissement restera éteint, indépendamment de l'état des autres zones. Par ailleurs, tous les éléments terminaux (grilles, registres, etc.) resteront fermés.

 **Refroidissement.** Sous ce mode de fonctionnement, le système opère uniquement avec l'unité en mode refroidissement lorsque l'une des zones génère une demande (T. de consigne < T. ambiante).

 **Chauffage.** Sous ce mode de fonctionnement, le système opère uniquement avec l'unité en mode chauffage lorsque l'une des zones génère une demande (T. de consigne > T. ambiante).

 **Ventilation.** Sous ce mode de fonctionnement, le système opère uniquement avec l'unité en mode ventilation lorsque l'une des zones associées au système est ON.

 **Déshumidification*.** Sous ce mode de fonctionnement, le système opère uniquement avec l'unité en mode déshumidification, en rafraîchissant l'atmosphère et en donnant priorité à la réduction de l'humidité lorsque l'une des zones génère une demande (T. de consigne < T. ambiante).

**Note : Ce mode est idéal pour les journées très humides : il réduit l'apparition de particules d'eau dans les grilles.*

Vitesse du ventilateur

Si le thermostat Airzone Think est configuré comme principal, accédez au menu de configuration pour modifier la vitesse du ventilateur. Par défaut, le mode automatique est activé et impose un débit calculé en fonction du nombre de zones en demande. Selon le type d'installation, il sera éventuellement possible de sélectionner la vitesse manuellement à partir du thermostat principal.



Vitesse élevée



Vitesse faible



Vitesse moyenne



Vitesse automatique

Menu de configuration

Ce menu vous permet d'accéder aux options suivantes :

Mode. Si le thermostat Airzone Think est configuré comme principal, sélectionnez le mode de fonctionnement utilisé par le système. (Voir section Mode de fonctionnement).

Vitesse. Si le thermostat Airzone Think est configuré comme principal, sélectionnez la vitesse de travail du ventilateur de l'unité A/C. (Voir section Vitesse du ventilateur).

Mode Veille. Le mode Veille est un minuteur Éco permettant d'éteindre la zone. Les valeurs pouvant être sélectionnées sont :

 **Off.** Minuterie éteinte.

 **30.** Enclenche la minuterie et éteint la zone au bout de 30 minutes.

 **60.** Enclenche la minuterie. Au bout de 30 minutes, la température de la zone est modifiée d'un degré et au bout de 60 minutes, elle s'éteint.

 **90.** Enclenche la minuterie. Au bout de 30 minutes, la température de la zone est modifiée d'un degré. Au bout de 60 minutes, la température de la zone est à nouveau modifiée d'un degré. Au bout de 90 minutes, elle s'éteint.

Navigations par zones (Non disponible dans version 3.5.0 ou supérieure). Accédez aux différentes zones du système pour modifier la température de consigne, éteindre ou allumer la zone en question et afficher toutes les informations relatives à celle-ci.

AIRZONE THINK PARAMÈTRES

PARAMETERS	InnoBus Pro8 CE6	InnoBus Pro6 CE6	InnoBus Pro32 DI6	RADIANT RA6
Contrôle de chauffage et refroidissement	✓	✓	✓	✓
Vitesse du ventilateur	✓	✓	✓	
Configuration de zone				
Mode	✓	✓	✓	✓
Vitesse	✓	✓	✓	
Mode Veille	✓	✓	✓	✓
Navigation par zones	✓*	✓*	✓	✓

**Non disponible dans version 3.5.0 ou supérieure.*

AIRZONE LITE

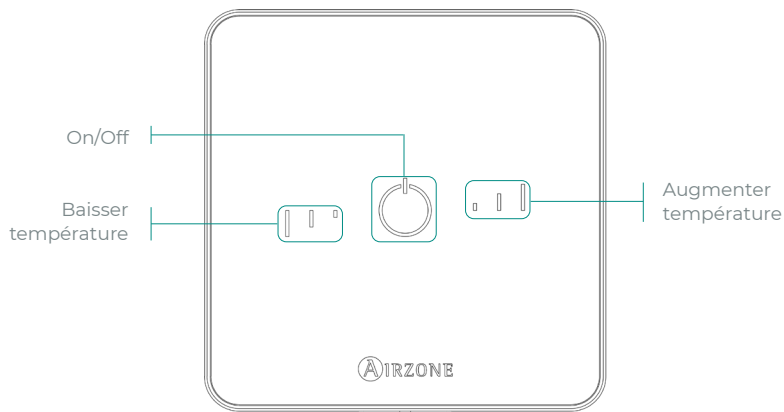





Uniquement pour les thermostats Lite radio | Fréquence de communication : 868 MHz
Puissance maximale rayonnée : 0 dBm

Note : Pour accéder au paramètre Réglages de Lite, vous devez accéder, depuis n'importe quel thermostat Airzone Blueface zero, à la zone contrôlée par votre thermostat Lite, dans Navigation par zones. (Voir section Configuration de zone).

Attention : Au bout de 10 secondes d'inactivité, les LED du thermostat Lite radio s'éteindront pour économiser la pile. Un premier appui sur  permet d'afficher l'état de la zone (On/Off, mode de fonctionnement et température). À l'issue de cette action, vous serez en mesure de modifier le paramètre de votre choix (On/Off ou température).

Fonctions de base

 On/Off. En appuyant sur l'icône, la zone dans laquelle se trouve le thermostat se mettra en marche ou s'arrêtera. Ce bouton joue également le rôle d'indicateur du mode du système. Il utilise une gamme de couleurs :

-  **Violet** : le système est arrêté, le mode de fonctionnement est réglé sur Stop.
-  **Rouge** : le mode de fonctionnement est réglé sur Chauffage.
-  **Bleu** : le mode de fonctionnement est réglé sur Refroidissement.
-  **Vert** : confort, la température de consigne a été atteinte.

Si le bouton reste fixe, le contrôleur est allumé.

Si le bouton clignote, le contrôleur est éteint.

Le bouton reste fixe pendant 10 secondes pour indiquer son état, puis s'éteint.

23° Température de consigne. En appuyant sur les boutons, vous pourrez augmenter ou diminuer la température de consigne jusqu'à 3 °C (par paliers de 1 °C) par rapport à la température de consigne basique définie dans le paramètre Réglages de Lite du thermostat Blueface zero. (Voir section Configuration de zone).
Les LED indiquent la température de consigne.

En cas de dépassement de la limite de température autorisée, les icônes de contrôle de température se mettront à clignoter pour indiquer que la limite a été atteinte.

CHANGEMENT DE PILE

Lorsque l'icône de batterie faible  s'affiche sur l'écran, remplacez-la.

Note : Pour les thermostats Lite radio, un message d'avertissement « Lite batterie faible » s'affichera sur les thermostats Blueface zero.

Pour remplacer la pile, retirez le thermostat de son support et introduisez la nouvelle pile (CR2450).

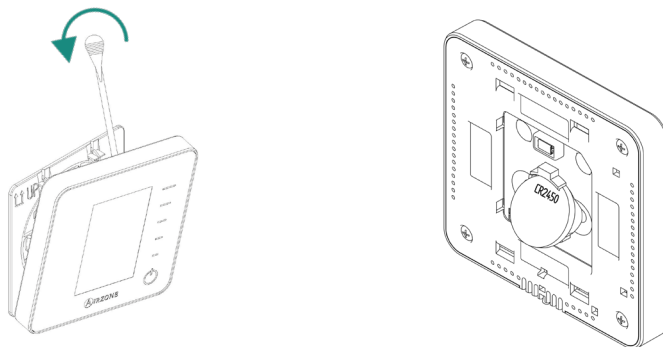

Attention : Il est conseillé d'utiliser des piles de grandes marques, similaires à celles fournies avec l'équipement. Une pile de moindre qualité peut avoir une durée de vie plus courte.

N'oubliez pas de déposer la pile que vous avez retirée dans un point de recyclage adapté.

Note : N'oubliez pas d'extraire le système anti-effraction (si vous l'avez) avant de retirer le thermostat du mur.

Incidences

Dans le cas des thermostats Airzone Blueface zero et Think un avertissement s'affichera sur l'écran.

En fonction du système, des dispositifs et des fonctionnalités disponibles, les avertissements suivants peuvent apparaître :

AVERTISSEMENTS

FR

Hors-gel. S'affiche si la fonction est activée.

Fenêtre active. Indique que le chauffage et refroidissement ont été suspendus de la zone en raison de l'ouverture d'une fenêtre. Disponible uniquement sur les systèmes où le contrôle des fenêtres est activé.

ECS. Eau chaude sanitaire activée. Si l'unité de production de votre système intègre le contrôle de gestion de l'ECS et que celui-ci est activé, le message suivant apparaîtra sur votre Blueface zero et le chauffage et refroidissement de la zone indiquée sera arrêté.

Pile faible. Avertissement de pile faible.

Présence active. Cette avertissement indique qu'aucune présence n'a été détectée au cours des 5 dernières minutes et active le mode Veille (arrêt automatique au bout de 90 minutes). Disponible uniquement pour les systèmes disposant du contrôle de présence.

Pt Rosé. Cet avertissement indique qu'il existe un risque de condensation au niveau du plancher et que l'étape Rayonnante de la zone a été éteinte. Dans le cas où l'étape Air est également disponible, celle-ci sera activée afin de réduire le taux d'humidité de la zone. Disponible uniquement pour les systèmes disposant de l'étape de plancher rafraichissant.

Pt Rosé Actif. Cette avertissement indique qu'il existe un risque de condensation avec l'étape rayonnante. L'étape d'air a été activée pour éviter la formation de condensation.

Pile faible Lite (Blueface zero uniquement). Avertissement de pile faible. En appuyant sur l'icône de l'écran principal, le nom de la zone concernée s'affichera.

Rosée Lite (Blueface zero uniquement). Cet avertissement indique qu'il existe un risque de condensation au niveau du plancher et la zone où se trouve le thermostat Lite a été éteinte. En appuyant sur l'icône de l'écran principal, le nom de la zone concernée s'affichera.

Protection rosée Lite (Blueface zero uniquement). Cette notification indique qu'il existe un risque de condensation avec l'étape rayonnante. L'étape d'air a été activée pour éviter la formation de condensation dans la zone où se situe le thermostat Lite.

En train de préparer. Cet avertissement indique que la batterie de refroidissement/chauffage se trouve en dehors des limites de température configurées pour celle-ci. La ventilation est donc désactivée jusqu'à ce que la température de travail nécessaire pour satisfaire la demande soit atteinte.

Pile faible valve. Avertissement de pile faible de la valve.

Alarme NTC2. Erreur de mesure du sonde de température.

Entretien du filtre. Indique que l'entretien du filtre est requis.

ERREURS

Si l'une des erreurs suivantes survient, veuillez contacter votre installateur :

Erreurs de communication

1. Thermostat – Platine centrale / Module de zone
2. Platine centrale – Module de zone
8. Thermostat Lite – Platine centrale
9. Passerelle – Système Airzone
10. Passerelle BACnet – Platine centrale
11. Passerelle – Unité intérieure
12. Webserver – Système Airzone
13. Module de contrôle des éléments rayonnants – Platine centrale
14. Module d'expansion – Platine centrale
15. Appareil de mesure de la consommation – Platine centrale
17. Passerelle Lutron – Platine centrale
18. Module déshumidificateur – Platine centrale
19. Erreur passerelle d'alarme – Platine centrale
- C-02. Platine centrale de contrôle de production – Platine centrale
- C-09. Passerelle de PAC air-eau – Platine centrale de contrôle de production
- C-11. Passerelle de PAC air-eau – Unité de PAC air-eau
- V01. Module AZX6CM1VALR – Platine centrale
- V02. Module AZX6CM1VALR – Tête AZX6AC1VALR

Erreur de l'unité. Anomalie de l'unité d'air conditionné

Autres erreurs

3. Élément motorisé non connecté à la sortie du moteur
4. Comportement anormal dans un élément motorisé
5. Sonde de température en circuit ouvert
6. Sonde de température en court-circuit
16. Erreur de mesure sur l'appareil de mesure de la consommation
- F05-H. Sonde de température de la batterie du chauffage en circuit ouvert
- F05-C. Sonde de température de la batterie du refroidissement en circuit ouvert
- F06-H. Sonde de température de la batterie du chauffage en court-circuit
- F06-C. Sonde de température de la batterie du refroidissement en court-circuit
- F0506-HC. Sonde de température de la batterie du chauffage ou refroidissement en circuit ouvert ou court-circuit
- R05. Sonde de température du module de contrôle des éléments rayonnants en circuit ouvert
- R06. Sonde de température du module de contrôle des éléments rayonnants en court-circuit

Erreurs Airzone Lite

Pour les thermostats Airzone Lite, si l'icône On/Off  clignote rapidement en rouge, cela signifie que la communication avec la platine centrale a été interrompue. Sur les systèmes Acuazone (DI6), cette erreur indique une perte de communication entre la platine centrale du système et le module de zone.

Uniquement pour les systèmes Acuazone (DI6), si l'icône On/Off  clignote rapidement en violet, cela signifie que la communication avec le module de zone.

Indice

Politica ambientale.....	2
Interfacce Airzone.....	3
Airzone Blueface Zero.....	3
Salvaschermo.....	3
Schermo principale.....	3
Controllo della climatizzazione.....	4
Funzione Eco-Adapt.....	4
Configurazione utente.....	4
Velocità del ventilatore.....	4
Navigazione nelle zone.....	5
Modo di funzionamento.....	5
Configurazione di zona.....	6
Airzone Blueface Zero parametri.....	7
Airzone Think.....	8
Salvaschermo.....	8
Schermo principale.....	8
Controllo della climatizzazione.....	9
Modo di funzionamento.....	9
Velocità del ventilatore.....	9
Menu di configurazione.....	10
Airzone Think parametri.....	11
Airzone Lite.....	12
Funzioni di base.....	12
Cambio della batteria.....	13
Incidenze.....	14
Avvisi.....	14
Errori.....	15

Politica ambientale



- Non smaltire mai questa unità insieme agli altri rifiuti domestici. I prodotti elettrici ed elettronici contengono sostanze che possono essere dannose per l'ambiente in assenza di un adeguato trattamento. Il simbolo del cassonetto contrassegnato da una croce indica la raccolta separata delle apparecchiature elettriche, differente dal resto dei rifiuti urbani. Per una corretta gestione ambientale, l'unità dovrà essere smaltita presso gli appositi centri di raccolta alla fine del suo ciclo di vita.
- Le parti che fanno parte di questa unità possono essere riciclate. Si prega quindi di rispettare la regolamentazione in vigore sulla tutela dell'ambiente.
- È necessario consegnare l'articolo al relativo distributore in caso di sostituzione con un'altra unità nuova o depositarlo in un centro di raccolta specializzato.
- I trasgressori saranno soggetti alle sanzioni e alle misure stabilite dalle normative in materia di tutela dell'ambiente.

Interfacce Airzone

AIRZONE BLUEFACE ZERO

Salvaschermo

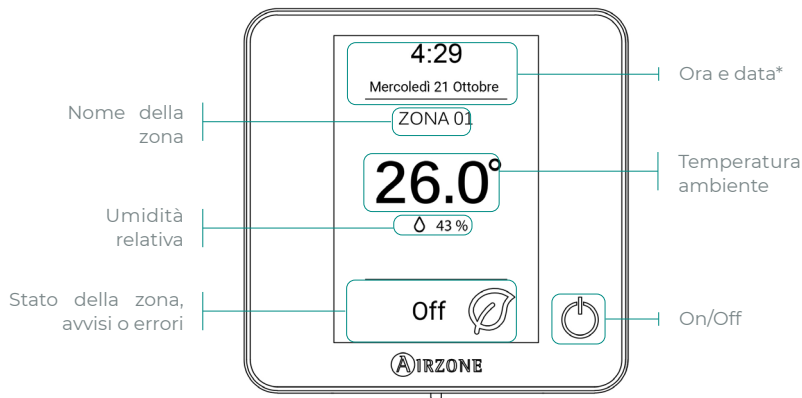

Schermo principale

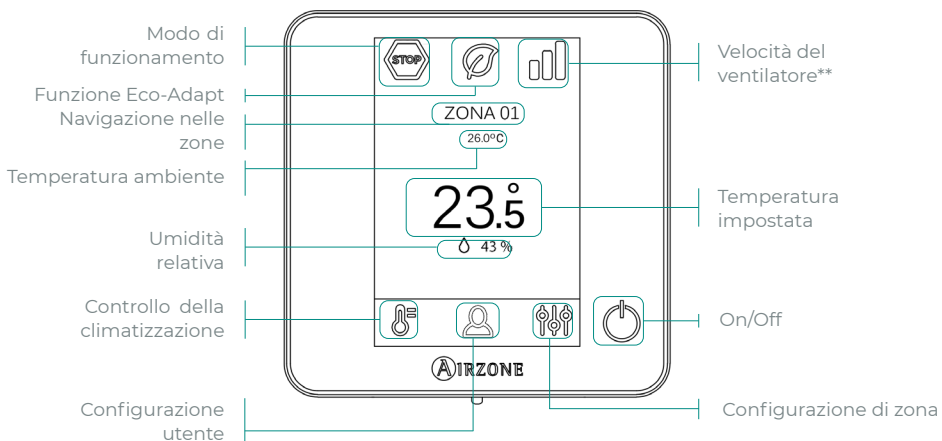

***Nota:** Se si dispone di Webserver, compariranno anche le informazioni climatiche.

****Nota:** Non disponibile sui sistemi RA6 RadianT.

Controllo della climatizzazione

 **On/Off.** Se si preme sull'icona, si accenderà o si spegnerà la zona in cui si trova il termostato.

23.5° Temperatura impostata. Usando i simboli - e + che compaiono premendo sulla temperatura, è possibile selezionare la temperatura impostata desiderata a intervalli di 0,5 °C. I limiti consentiti in modo caldo sono: 15-30 °C. In modo freddo: 18-30 °C. Questi variano in funzione dell'opzione di efficienza (Eco-Adapt) selezionata sull'interfaccia maestra.

Indicatore di efficienza. In base alla temperatura di lavoro, Blueface zero stabilisce una gamma di colori raffiguranti il livello di efficienza del sistema:

Verde: molto efficiente. **Giallo:** efficiente. **Arancione:** inefficiente. **Rosso:** molto inefficiente.



IT

Funzione Eco-Adapt

Segna il livello di efficienza energetica del suo sistema e adegua la temperatura a valori sempre più efficienti, stabilendo dei limiti in base al grado di risparmio selezionato:

 **Off.** I ranghi di temperatura sono quelli permessi dal sistema.

 **Manuale.** Stabilisce le temperature limite nelle zone in base a quella definita nel termostato maestro.

Spagna Portogallo Germania	Francia	Italia
 ☀ 15 °C - 22 °C * 24 °C - 30 °C	☀ 15 °C - 22 °C * 24 °C - 30 °C	☀ 15 °C - 21 °C * 24 °C - 30 °C
 ☀ 15 °C - 21,5 °C * 25 °C - 30 °C	☀ 15 °C - 20,5 °C * 25 °C - 30 °C	☀ 15 °C - 20,5 °C * 25 °C - 30 °C
 ☀ 15 °C - 21 °C * 26 °C - 30 °C	☀ 15 °C - 19 °C * 26 °C - 30 °C	☀ 15 °C - 20 °C * 26 °C - 30 °C

Configurazione utente

Seleziona la lingua/il paese

Cambiare la luminosità

Informazioni. Questo parametro offre informazioni su:

- Zona: firmware, zona, associazione, motore o stato delle comunicazioni.
- Sistema: firmware, configurazione e informazioni sui controllori del sistema e dell'impianto.
- Dispositivi: indica gli elementi collegati al sistema.
- Webserver: configurazione, indirizzo IP e MAC.
- Avvisi

Velocità del ventilatore

Lavora in modo Automatico per difetto, imponendo la portata in base al numero di zone in regime di domanda. In base al tipo di impianto, è possibile selezionare la velocità in modo manuale dal termostato maestro.



Velocità alta



Velocità media



Velocità bassa



Velocità automatica

Navigazione nelle zone

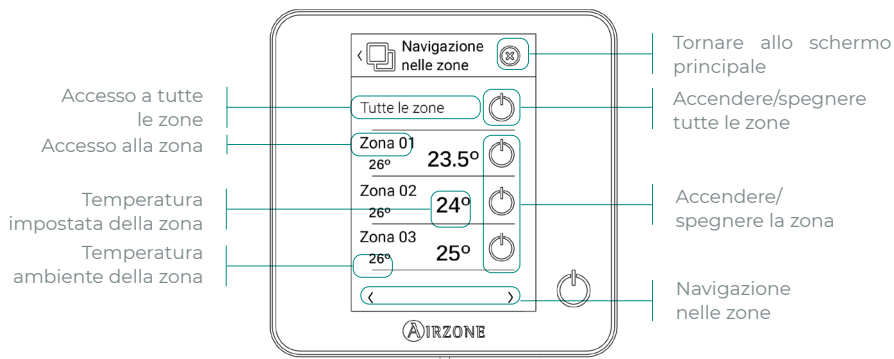

IT

L'opzione "Tutte le zone" consente di controllare tutte le zone contemporaneamente, trasmettendo loro eventuali cambiamenti.

Premere il nome di una zona per controllarla in modo remoto dal termostato. Quando il sistema rileva un errore di temperatura in una zona specifica, tale zona mostra il codice di errore invece della temperatura ambiente della stanza (vedi sezione *Incidenze*).

Icone di navigazione nelle zone remote:

 Tornare alla lista di navigazione nelle zone.

 Tornare allo schermo principale.

Modo di funzionamento

Se la gestione viene effettuata dal termostato maestro, premere l'icona per accedere al menu di selezione del modo. I modi disponibili sono:

 **Stop.** Il sistema di climatizzazione rimarrà fermo, indipendentemente dallo stato del resto delle zone. Inoltre, tutti gli elementi terminali (bocchette, serrande, ecc.) rimarranno chiusi.

 **Freddo.** In questo modo di funzionamento, il sistema lavora unicamente con l'unità in modo freddo quando alcune delle zone entrano in regime di domanda (Temperatura impostata < Temperatura ambiente).

 **Caldo.** In questo modo di funzionamento, il sistema lavora unicamente con l'unità in modo caldo quando alcune delle zone entrano in regime di domanda (Temperatura impostata > Temperatura ambiente).

 **Ventilazione.** In questo modo di funzionamento, il sistema lavora unicamente con l'unità in modo ventilazione quando alcune delle zone associate al sistema entrano in ON.

 **Deumidificazione*.** In questo modo di funzionamento, il sistema lavora unicamente con la unità in modo deumidificazione, raffrescando l'ambiente e dando priorità al suo funzionamento per ridurre l'umidità, quando alcune delle zone entrano in regime di domanda (Temperatura impostata < Temperatura ambiente).

**Nota: Questo modo è ideale per i giorni con un livello alto di umidità, poiché riduce la comparsa di particelle d'acqua nelle bocchette.*

Configurazione di zona

Premere le icone per accedere ai parametri:

 **Modo Sleep.** Il modo Sleep è un eco-temporizzatore di spegnimento della zona. I valori selezionabili sono i seguenti:

 **Off.** La temporizzazione è spenta.

 **30.** Attiva la temporizzazione e dopo 30 minuti la zona si spegne.

 **60.** Attiva la temporizzazione. Dopo 30 minuti la zona cambia la sua temperatura di un grado, e dopo 60 minuti dall'attivazione si spegne.

 **90.** Attiva la temporizzazione. Dopo 30 minuti la zona cambia la sua temperatura di un grado. Dopo 60 minuti dalla sua attivazione, la zona cambia la sua temperatura di un altro grado. Dopo 90 minuti dalla sua attivazione si spegne.

 **Antigelo.** Evita che la temperatura ambiente della zona scenda al di sotto dei 12 °C, anche se la zona è spenta. (In modo Stop non si attiva).

 **Impostazioni Lite.** In questo parametro è possibile definire la temperatura impostata di base per la zona in cui si trova installato il termostato Airzone Lite. È possibile inoltre configurare il termostato Lite cavo affinché agisca come il termostato radio: dopo qualche secondo (in cui indica lo stato della zona) si spegnerà.

Nota: Per accedere al parametro Impostazioni Lite da qualsiasi termostato Airzone Blueface zero, è necessario accedere alla zona controllata dal termostato Lite mediante l'opzione Navigazione nelle zone.

È possibile gestire i seguenti parametri in base al tipo di impianto e di configurazione del sistema:

 **Angolazione bocchetta.** Permette di definire un'inclinazione nelle bocchette intelligenti Airzone della zona per il modo freddo e il modo caldo. Le opzioni sono 40°, 45°, 50° e 90° (90° per difetto).

 **Tipi di impianto.** Permette di selezionare l'elemento desiderato per climatizzare la zona.

- **Aria.** Lavora solo la sorgente di aria.
- **Radiante.** Lavora solo l'impianto radiante.
- **Combinato.** Il sistema combina l'uso delle sorgenti di aria e impianti radiante per raggiungere la temperatura di comfort in modo rapido ed efficiente. È la configurazione per difetto.

 **Imp. Alette.** questa opzione permette di definire la inclinazione delle lame orizzontali e verticali negli impianti se disponibile.

 **Q-Adapt.** Consente di selezionare l'algoritmo di controllo della portata più adatto all'impianto canalizzato. Le opzioni disponibili sono:















- **Massimo:** il sistema lavora alla velocità massima, indipendentemente dal numero di zone.
- **Potenza:** il sistema lavora a una velocità maggiore rispetto al livello Standard, per favorire l'aumento della portata.
- **Standard:** il sistema modifica la velocità in base al numero di zone.
- **Silenzio:** il sistema lavora a una velocità minore rispetto al livello Standard, per favorire la riduzione del rumore.
- **Minimo:** il sistema lavora alla velocità minima, indipendentemente dal numero di zone.

Nota: Se si dispone di un'interfaccia 0-10 V, l'algoritmo prenderà in considerazione anche i valori di tensione minima e massima stabiliti dall'installatore in questo menu.

AIRZONE BLUEFACE ZERO PARAMETRI

I parametri disponibili possono variare a seconda del vostro sistema o della vostra installazione. Identifica il tuo sistema dal termostato Airzone Blueface Zero, accedi :

 Configurazione utente →  Informazione → Sistema

PARAMETRI	FLEXA 4.0 CE6	FLEXA 3.0 CE6	ACUAZONE DI6	RADIANT RA6
 Controllo della climatizzazione	<input checked="" type="checkbox"/>	<input checked="" type="checkbox"/>	<input checked="" type="checkbox"/>	<input checked="" type="checkbox"/>
 Funzione Eco-Adapt	<input checked="" type="checkbox"/>	<input checked="" type="checkbox"/>	<input checked="" type="checkbox"/>	<input checked="" type="checkbox"/>
 Configurazione utente	<input checked="" type="checkbox"/>	<input checked="" type="checkbox"/>	<input checked="" type="checkbox"/>	<input checked="" type="checkbox"/>
 Viteelocità del ventilatore	<input checked="" type="checkbox"/>	<input checked="" type="checkbox"/>	<input checked="" type="checkbox"/>	
 Navigazione nelle zone	<input checked="" type="checkbox"/>	<input checked="" type="checkbox"/>	<input checked="" type="checkbox"/>	<input checked="" type="checkbox"/>
 Modo di funzionamento	<input checked="" type="checkbox"/>	<input checked="" type="checkbox"/>	<input checked="" type="checkbox"/>	<input checked="" type="checkbox"/>
 Configurazione di zona*				
 Modo Sleep	<input checked="" type="checkbox"/>	<input checked="" type="checkbox"/>	<input checked="" type="checkbox"/>	<input checked="" type="checkbox"/>
 Antigelo	<input checked="" type="checkbox"/>	<input checked="" type="checkbox"/>	<input checked="" type="checkbox"/>	<input checked="" type="checkbox"/>
 Impostazioni Lite	<input checked="" type="checkbox"/>	<input checked="" type="checkbox"/>	<input checked="" type="checkbox"/>	<input checked="" type="checkbox"/>
 Angolazione bocchetta	<input checked="" type="checkbox"/>	<input checked="" type="checkbox"/>	<input checked="" type="checkbox"/>	
 Imp. Alette			<input checked="" type="checkbox"/>	
 Tipi di impianto	<input checked="" type="checkbox"/>	<input checked="" type="checkbox"/>	<input checked="" type="checkbox"/>	
 Q-Adapt	<input checked="" type="checkbox"/>	<input checked="" type="checkbox"/>		
	*V3.5.1 o superiore	*V3.5.1 o superiore	*V4.5.1 o superiore	*V5.5.1 o superiore

AIRZONE THINK

Salvaschermo

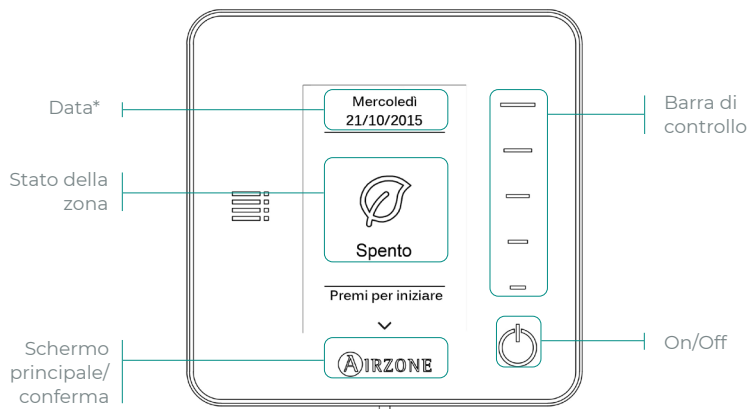

Schermo principale

Accedere allo schermo principale premendo "Airzone" dal salvaschermo:

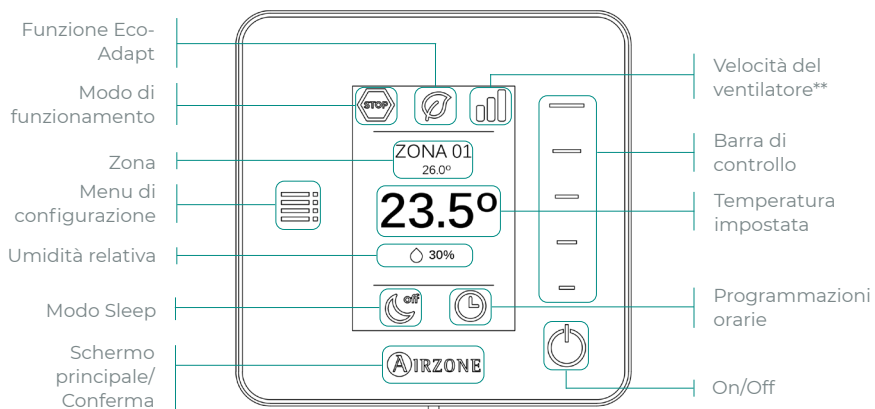

Solo in caso di termostato Think radio

Frequenza di comunicazione: 868 MHz
Potenza massima irradiata: 0 dBm

***Nota:** Se si dispone di Webserver, compariranno anche le informazioni climatiche.

****Nota:** Non disponibile sui sistemi RA6 RadianT.

Controllo della climatizzazione

 **On/Off.** Se si preme sull'icona, si accenderà o si spegnerà la zona in cui si trova il termostato.

23° Temperatura impostata. Selezionare la temperatura impostata utilizzando la barra di controllo (premendo o facendo scorrere il dito). È possibile selezionare la temperatura impostata desiderata a intervalli di 0,5 °C. Fare scorrere il dito per regolare la temperatura con un intervallo maggiore.

I limiti consentiti in modo caldo sono: 15-30 °C. In modo freddo: 18-30 °C. Questi variano in funzione dell'opzione di efficienza (Eco-Adapt) selezionata sull'interfaccia maestra.

Modo di funzionamento

Indica il modo in cui il sistema sta lavorando. Se il termostato Airzone Think è configurato come maestro, accedere al menu di configurazione per cambiare il modo di funzionamento. I modi disponibili sono:

 **Stop.** Il sistema di climatizzazione rimarrà fermo, indipendentemente dallo stato del resto delle zone. Inoltre, tutti gli elementi terminali (bocchette, serrande, ecc.) rimarranno chiusi.

 **Freddo.** In questo modo di funzionamento, il sistema lavora unicamente con l'unità in modo freddo quando alcune delle zone entrano in regime di domanda (Temperatura impostata < Temperatura ambiente).

 **Caldo.** In questo modo di funzionamento, il sistema lavora unicamente con l'unità in modo caldo quando alcune delle zone entrano in regime di domanda (Temperatura impostata > Temperatura ambiente).

 **Ventilazione.** In questo modo di funzionamento, il sistema lavora unicamente con l'unità in modo ventilazione quando alcune delle zone associate al sistema entrano in ON.

 **Deumidificazione*.** In questo modo di funzionamento, il sistema lavora unicamente con la unità in modo deumidificazione, raffrescando l'ambiente e dando priorità al suo funzionamento per ridurre l'umidità, quando alcune delle zone entrano in regime di domanda (Temperatura impostata < Temperatura ambiente).

**Nota: Questo modo è ideale per i giorni con un livello alto di umidità, poiché riduce la comparsa di particelle d'acqua nelle bocchette.*

Velocità del ventilatore

Se il termostato Airzone Think è configurato come maestro, accedere al menu di configurazione per cambiare la velocità del ventilatore. Lavora in modo Automatico per difetto, imponendo la portata in base al numero di zone in regime di domanda. In base al tipo di impianto, è possibile selezionare la velocità in modo manuale dal termostato maestro.

 Velocità alta

 Velocità bassa

 Velocità media

 Velocità automatica

Menu di configurazione

Da questo menu è possibile accedere alle seguenti opzioni:

Modo. Se il termostato Airzone Think è configurato come maestro, selezionare il modo di funzionamento in cui sta lavorando il sistema. (Vedi sezione Modo di funzionamento).

Velocità. Se il termostato Airzone Think è configurato come maestro, selezionare la velocità di lavoro del ventilatore dell'unità A/C. (Vedi sezione Velocità del ventilatore).

Modo Sleep. Il Modo Sleep è un eco-temporizzatore di spegnimento della zona. I valori selezionabili sono i seguenti:

 **Off.** La temporizzazione è spenta.

 **30.** Attiva la temporizzazione e dopo 30 minuti la zona si spegne.

 **60.** Attiva la temporizzazione. Dopo 30 minuti la zona cambia la sua temperatura di un grado, e dopo 60 minuti dall'attivazione si spegne.

 **90.** Attiva la temporizzazione. Dopo 30 minuti la zona cambia la sua temperatura di un grado. Dopo 60 minuti dalla sua attivazione, la zona cambia la sua temperatura di un altro grado. Dopo 90 minuti dalla sua attivazione si spegne.

Navigazione nelle zone (Non disponibile nei versione 3.5.0 o superiore). Con questo tipo di navigazione è possibile accedere alle diverse zone del sistema per modificare la temperatura impostata, per spegnere o accendere una determinata zona e per visualizzare tutte le sue informazioni.

AIRZONE THINK PARAMETRI

PARAMETRI	FLEXA 4.0 CE6	FLEXA 3.0 CE6	ACUAZIONE DI6	RADIANT RA6
Controllo della climatizzazione	✓	✓	✓	✓
Velocità del ventilatore	✓	✓	✓	
Menu di configurazione				
Modo	✓	✓	✓	✓
Velocità	✓	✓	✓	
Modo Sleep	✓	✓	✓	✓
Navigazione nelle zone	✓*	✓*	✓	✓

**Non disponibile nei versione 3.5.0 o superiore*

AIRZONE LITE

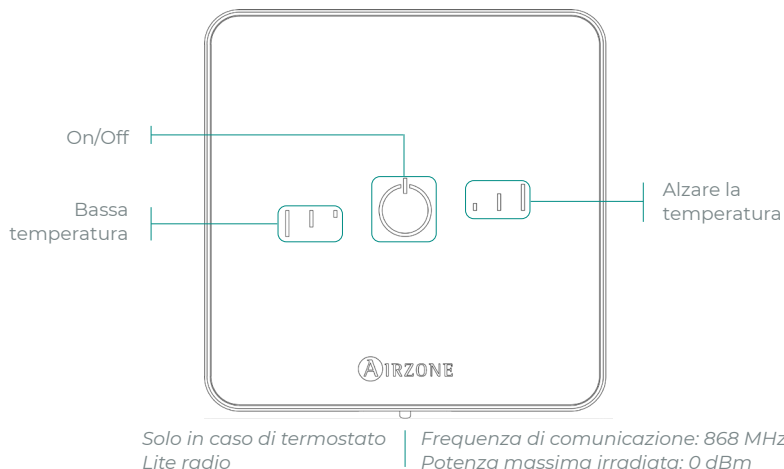





Nota: Per accedere al parametro Impostazioni Lite da qualsiasi termostato Airzone Blueface zero, è necessario accedere alla zona controllata dal termostato Lite mediante l'opzione Navigazione nelle zone. (Vedi sezione Configurazione di zona).

Importante: Dopo 10 secondi di inattività, il termostato Lite radio spegnerà tutti i suoi LED per risparmiare batteria. Premendo una volta su  viene mostrato lo stato della zona (On/Off, modo di funzionamento e temperatura). Dopo aver premuto il pulsante una volta sarà possibile modificare il parametro desiderato (On/Off o temperatura).

Funzioni di base

 **On/Off.** Se si preme sull'icona, si accenderà o si spegnerà la zona in cui si trova il termostato. Questo pulsante funziona anche come indicatore del modo del sistema. Risponde a una serie di colori:

-  **Viola:** il sistema è fermo; il modo di funzionamento è su Stop.
-  **Rosso:** il modo di funzionamento è Caldo.
-  **Blu:** il modo di funzionamento è Freddo.
-  **Verde:** comfort; è stata raggiunta la temperatura impostata.

Se il bottone rimane fisso, il controllore è acceso.

Se invece lampeggia, il controllore è spento.

Il bottone rimane fisso per 10 secondi per mostrare il suo stato, poi si spegne.

23° Temperatura impostata. Con gli appositi pulsanti, è possibile alzare o abbassare la temperatura impostata fino a 3 °C (a intervalli di 1 °C) rispetto alla temperatura impostata di base definita nel parametro Impostazioni Lite del termostato Blueface zero. (Vedi sezione Configurazione di zona).

I LED indicano la temperatura impostata.

Se viene oltrepassato il limite di temperatura consentito, le icone della regolazione della temperatura lampeggiano, indicando che si è giunti al limite consentito.

CAMBIO DELLA BATTERIA

Sostituire la batteria quando sullo schermo compare l'icona che indica batteria bassa  .

Nota: Nel caso di termostati Lite radio, comparirà un messaggio di avviso di "Lite batteria bassa" nei termostati Blueface zero.

Per sostituire la batteria, separare il termostato dal suo supporto e provvedere alla sua sostituzione (CR2450).

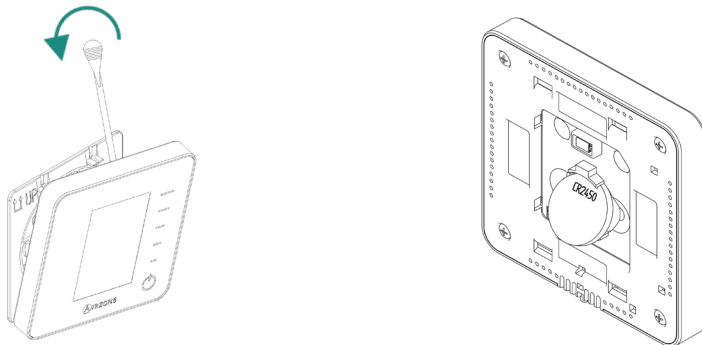

IT

Importante: Si consiglia l'uso di batterie di marchi di qualità, simili a quelle fornite. Una batteria di minore qualità può ridurre il suo ciclo di vita.

Smaltire la batteria in un punto di raccolta per il riciclaggio adeguato.

Nota: Estrarre il sistema antivandalo (se presente) prima di rimuovere il termostato dalla parete.

Incidenze

Nel caso dei termostati Airzone Blueface zero e Think, sullo schermo apparirà un avviso. A seconda del sistema, dei dispositivi e delle funzionalità disponibili, possono comparire le seguenti avvisi:

AVVISI

Antigelo. Viene mostrato se la funzione è attivata.

Finestra attiva. Indica che la climatizzazione è stata sospesa dalla zona per apertura di una finestra. Disponibile solo in sistemi in cui è stato attivato il controllo delle finestre.

ACS. Acqua calda sanitaria attiva. Se il sistema dispone di un controllo di gestione dell'ACS integrato nella sua unità di produzione, e questo si attiva, comparirà questo messaggio sul Blueface zero e la climatizzazione in tale zona verrà sospesa.

Batteria bassa. Avviso di batteria bassa.

Presenza. Questo avviso indica che non è stata rilevata presenza nella zona durante 5 minuti. Automaticamente è stata attivata l'opzione Sleep con impostazioni di 90 minuti. Rimane disponibile nei sistemi con il controllo presenza attivo.

Umidità. Questo avviso indica che esiste il rischio di condensazione d'acqua e che la zona è stata spenta, attivando il deumidificatore se installato e il relè On/Off del pannello di controllo della scheda centrale. Disponibile solo nei sistemi con etapa radiante in modalità di raffreddamento.

Protezione umidità attiva. Questo avviso indica che c'è il rischio di condensa nell'impianto radiante e che è stata attivata l'etapa dell'aria per impedirne la formazione.

Batteria bassa Lite (Solo Blueface zero). Avviso di batterie bassa. Premendo sull'icona viene mostrato il dettaglio della zona con questa problemática.

Umidità Lite (Solo Blueface zero). Questo avviso indica che esiste il rischio di condensazione d'acqua e che la zona Lite è stata spenta. Premendo sull'icona viene mostrato il dettaglio della zona con questa problemática.

Protezione umidità Lite (Solo Blueface zero). Questo avviso indica che c'è il rischio di condensa nell'impianto radiante e che è stata attivata l'etapa dell'aria per impedirne la formazione nella zona in cui si trova il termostato Lite.

Preparazione. Questo avviso indica che la batteria di raffreddamento/riscaldamento si trova al di fuori dei suoi limiti di temperatura configurati, per cui viene disattivata la ventilazione fino a quando non viene raggiunta la temperatura di lavoro necessaria a soddisfare la domanda.

Batteria bassa valvola. Avviso di batteria bassa della valvola.

Allarme NTC2. Errore durante la misurazione della sonda di temperatura.

Manutenzione del filtro. Segnala che occorre effettuare la manutenzione del filtro.

ERRORI



Si prega di mettersi in contatto con il proprio installatore se dovesse verificarsi uno qualsiasi dei seguenti errori:

Errori di comunicazione

- 1. Termostato – Scheda centrale / Modulo di zona
- 2. Scheda centrale – Modulo di zona
- 8. Termostato Lite – Scheda centrale
- 9. Interfaccia – Sistema Airzone
- 10. Interfaccia BACnet – Scheda centrale
- 11. Interfaccia – Unità interna
- 12. Webserver – Sistema Airzone
- 13. Modulo di controllo degli elementi radianti – Scheda centrale
- 14. Modulo di espansione – Scheda centrale
- 15. Misuratore di consumo – Scheda centrale
- 17. Interfaccia Lutron – Scheda centrale
- 18. Modulo deumidificatore – Scheda centrale
- 19. Errore ponte Allarme – Scheda centrale
- C-02. Centrale di controllo produzione – Scheda centrale
- C-09. Interfaccia di aerotermia – Centrale di controllo produzione
- C-11. Interfaccia di aerotermia – Unità di aerotermia
- V01. Modulo AZX6CM1VALR – Scheda centrale
- V02. Modulo AZX6CM1VALR – Testa termostatica AZX6ACTIVALR

Errore macchina. Anomalia nell'unità di aria condizionata

Altri errori

- 3. Elemento motorizzato non collegato all'uscita del motore
- 4. Elemento motorizzato bloccato
- 5. Sonda di temperatura in circuito aperto
- 6. Sonda di temperatura in cortocircuito
- 16. Errore di misurazione nel misuratore di consumo
- F05-H. Sonda di temperatura della batteria di riscaldamento in circuito aperto
- F05-C. Sonda di temperatura della batteria di raffreddamento in circuito aperto
- F06-H. Sonda di temperatura della batteria di riscaldamento in cortocircuito
- F05-C. Sonda di temperatura della batteria di raffreddamento in cortocircuito
- F0506-HC. Sonda di temperatura della batteria di riscaldamento o raffreddamento in circuito aperto o cortocircuito
- R05. Sonda di temperatura di modulo deumidificatore in circuito aperto
- R06. Sonda di temperatura di modulo deumidificatore in cortocircuito

Errori Airzone Lite

Nel caso dei termostati Airzone Lite, se l'icona On/Off  lampeggia di rosso rapidamente, denota una perdita di comunicazione con la scheda centrale. Sui sistemi Acuazione (DI6), questo errore indica una perdita di comunicazione tra la scheda centrale e il modulo di zona.

Solo per sistemi Acuazione (DI6), se l'icona On/Off  lampeggia di Viola rapidamente, denota una perdita di comunicazione con modulo di zona.

Índice

Política ambiental.....	3
Interfaces Airzone	4
Airzone Blueface Zero	4
Proteção de ecrã.....	4
Ecrã principal	4
Controlo de climatização	5
Função Eco-Adapt.....	5
Configuração de utilizador.....	5
Velocidade do ventilador	5
Navegação por zonas.....	6
Modo de funcionamento.....	6
Configuração da zona.....	7
Airzone Blueface Zero parâmetros.....	8
Airzone Think.....	9
Proteção de ecrã.....	9
Ecrã principal	9
Controlo de climatização	10
Modo de funcionamento	10
Velocidade do ventilador	10
Menu de configuração.....	11
Airzone Think parâmetros.....	12
Airzone Lite	13
Funções básicas.....	13
Troca de bateria	14
Incidências.....	15
Avisos	15
Erros.....	16

Política ambiental



- Nunca deite fora esta unidade com o lixo doméstico. Caso não sejam tratados adequadamente, os produtos elétricos e eletrônicos podem liberar substâncias que causam danos ao meio ambiente. A imagem de um recipiente riscado ao meio indica recolha seletiva de dispositivos elétricos, que são tratados de maneira diferente do lixo urbano. Para uma gestão ambiental correta, no final de sua vida útil, deverá levar a unidade a um centro de recolha adequado.
- As peças desta unidade poderão ser recicladas. Portanto, respeite a regulamentação em vigor sobre proteção ambiental.
- Entregue a unidade que não será mais utilizada ao seu distribuidor ou a um centro de coleta especializado.
- Os infratores estarão sujeitos às sanções e medidas estabelecidas pela lei de proteção do meio ambiente.

Interfaces Airzone

AIRZONE BLUEFACE ZERO

Proteção de ecrã

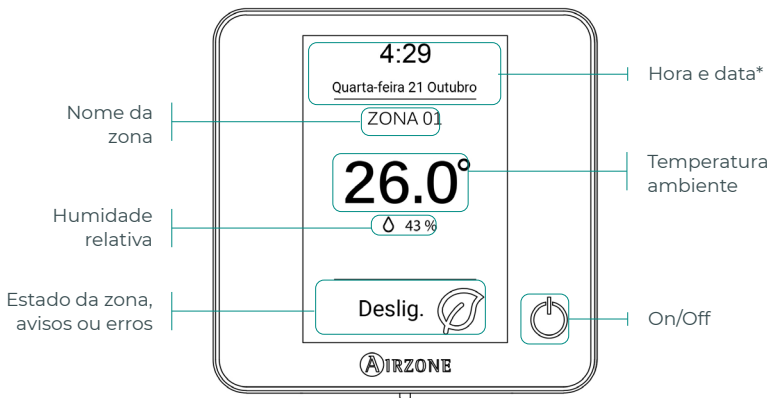

Ecrã principal

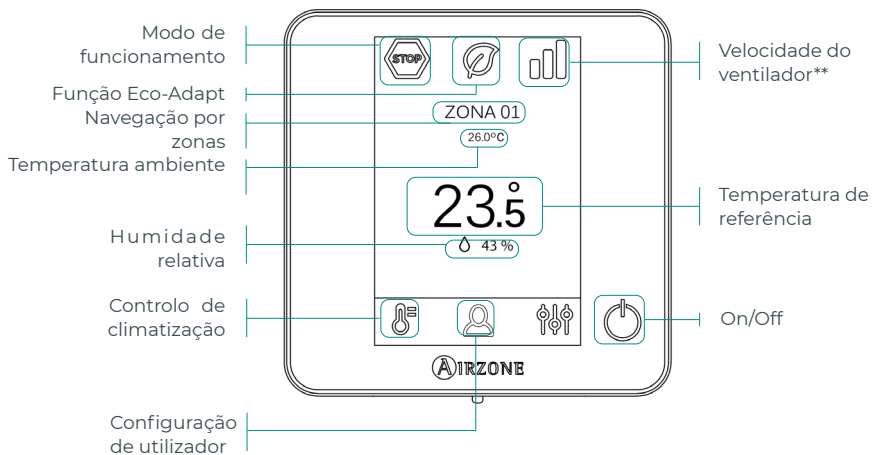

*Nota: Caso disponha de Webserver, também aparecerá a informação climática.

**Nota: Não disponível nos sistemas RadianT RA6

Controlo de climatização

 **On/Off.** Ao pressionar o ícone a zona em que se encontra o termostato será ligada ou desligada.

23.5° Temperatura de referência. Usando os sinais - e + que aparecem quando clica na temperatura, é possível seleccionar a temperatura de referência desejada em intervalos de 0,5°C.

Os intervalos permitidos em modo calor são: 15-30 °C. Em modo frio: 18-30 °C. Estes valores variam em função da opção de eficiência (Eco-Adapt) que tiver sido seleccionada na interface mestra.

Indicador de eficiência. Em função da temperatura de trabalho, o Blueface zero estabelece uma gama de cores que reflete o nível de eficiência do sistema:

Verde: muito eficiente. **Amarelo:** eficiente. **Laranja:** ineficiente. **Vermelho:** muito ineficiente



PT

Função Eco-Adapt

Informa o nível de eficiência energética do sistema e adapta a temperatura a valores cada vez mais eficientes, estabelecendo limites em função do grau de economia desejado:

 **Off.** Os intervalos de temperatura são os permitidos pelo sistema.

 **Manual.** Estabelece as temperaturas limite das zonas em função da definida no termostato mestre.

Espanha Portugal Alemanha	França	Itália
 ☀ 15 °C - 22 °C * 24 °C - 30 °C	☀ 15 °C - 22 °C * 24 °C - 30 °C	☀ 15 °C - 21 °C * 24 °C - 30 °C
 ☀ 15 °C - 21,5 °C * 25 °C - 30 °C	☀ 15 °C - 20,5 °C * 25 °C - 30 °C	☀ 15 °C - 20,5 °C * 25 °C - 30 °C
 ☀ 15 °C - 21 °C * 26 °C - 30 °C	☀ 15 °C - 19 °C * 26 °C - 30 °C	☀ 15 °C - 20 °C * 26 °C - 30 °C

Configuração de utilizador

Seleccionar idioma / país

Mudar a luminosidade

Informação. Este parâmetro oferece informações sobre:

- Zona: firmware, zona, associação, motor ou estado das comunicações.
- Sistema: firmware, configuração e informações de controladores de sistema e instalação.
- Dispositivos: indica os elementos ligados ao sistema.
- Webserver: configuração, endereço IP e MAC.
- Avisos

Velocidade do ventilador

Por padrão, funciona em modo Automático e impõe o caudal em função do número de zonas em solicitação. Dependendo do tipo de instalação, será possível seleccionar a velocidade de forma manual a partir do termostato mestre.



Velocidade alta



Velocidade média



Velocidade baixa



Velocidade automática

Navegação por zonas

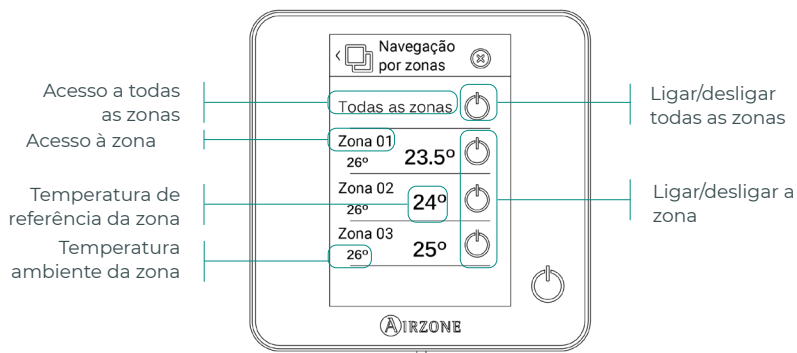

A opção “Todas as zonas” permite o controlo de todas as zonas de uma vez, retransmitindo as alterações a elas.

Clique no nome de uma zona para a controlar remotamente a partir do termostato. Quando o sistema deteta um erro de temperatura numa zona específica, a zona mostra o código de erro em vez da temperatura ambiente da divisão (ver secção *Incidências*).

Ícones de navegação nas zonas remotas:

Voltar para a lista de navegação por zonas.

Voltar ao ecrã principal.

Modo de funcionamento

Gerido no termostato mestre, pressione para aceder ao menu de seleção. Os modos disponíveis são:

Stop. O sistema de climatização se manterá parado, independentemente do estado das demais zonas. Para além disso, todos os elementos terminais (grelhas, registos, etc.) permanecerão fechados.

Frio. Neste modo de funcionamento, o sistema trabalha apenas com a unidade em modo frio quando uma das zonas gerar solicitação (T referência $<$ T ambiente).

Calor. Neste modo de funcionamento, o sistema trabalha apenas com a unidade em modo calor quando uma das zonas gerar solicitação (T referência $>$ T ambiente).

Ventilação. Neste modo de funcionamento, o sistema trabalha apenas com a unidade em modo ventilação, quando uma das zonas associadas está ON.

Seco*. Neste modo de funcionamento, o sistema trabalha unicamente com a unidade em modo seco, refrescando o ambiente e dando prioridade para a redução de humidade, quando uma das zonas gerar solicitação (T referência $<$ T ambiente).

**Nota: Este modo é adequado para dias de muita humidade, pois reduz a aparição de partículas de água nas grelhas.*

Configuração da zona

Prima os ícones para aceder aos parâmetros:

 **Modo Sleep.** O modo Sleep é um eco-temporizador de desligamento da zona. Os valores que podem ser selecionados são:

 **Off.** A temporização está desligada.

 **30.** Ativa a temporização e, aos 30 minutos, a zona é desligada.

 **60.** Ativa a temporização. Aos 30 minutos, a temperatura da zona varia um grau e, aos 60 minutos, a temporização é desligada.

 **90.** Ativa a temporização. Aos 30 minutos, a temperatura da zona varia um grau. Aos 60 minutos, a temperatura da zona varia mais um grau. Aos 90 minutos, a temporização é desligada.

 **Antigelo.** Evita que a temperatura ambiente da zona fique abaixo de 12 °C, mesmo que esteja desligada. (Não será ativado em modo Stop).

 **Ajustes Lite.** Neste parâmetro, poderá definir a temperatura base de referência para a zona onde o termostato Airzone Lite está instalado. Poderá também configurar o termostato cabo Lite para que funcione como o termostato rádio: depois de alguns segundos (durante os quais o estado da zona é indicado), será desligado.

Nota: Para aceder ao parâmetro Ajustes Lite de qualquer termostato Airzone Blueface zero, deve aceder à zona controlada pelo termostato Lite através de Navegação por zonas.

Dependendo do tipo de instalação e da configuração do seu sistema, pode gerir os seguintes parâmetros:

 **Ângulos de grelha.** Permite definir a inclinação das grelhas inteligentes Airzone da sua zona para os modos frio e calor. As opções são 40°, 45°, 50° y 90° (90° por padrão).

 **Etapas controlo.** Permite seleccionar o elemento que desejar para climatizar a sua zona.

- **Ar.** Apenas a etapa de ar funciona.
- **Radiante.** Apenas a etapa radiante funciona.
- **Combinada.** O sistema combina o uso das etapas de ar e radiante para alcançar a temperatura de conforto de forma rápida e eficiente. É a configuração por padrão.

 **Q-Adapt.** Permite seleccionar o algoritmo de controlo de caudal que melhor se adapta à sua instalação de condutas. As opções disponíveis são:

- **Máximo:** o sistema trabalha com velocidade máxima, independentemente do número de zonas.
- **Potência:** o sistema trabalha com uma velocidade maior que em Padrão para favorecer o aumento de caudal.
- **Padrão:** o sistema modifica a velocidade em função do número de zonas.
- **Silêncio:** o sistema trabalha com uma velocidade menor que em Padrão para favorecer a redução de ruído.
- **Mínimo:** o sistema trabalha com velocidade mínima, independentemente do número de zonas.

Nota: Caso exista um gateway 0-10 V; além disso, o algoritmo levará em consideração os valores de tensão mínima e máxima estabelecidas pelo seu instalador neste menu.

 **Ajuste lâminas.** Esta opção permite definir o tipo de inclinação das lâminas horizontais e verticais dos equipamentos.

AIRZONE BLUEFACE ZERO PARÂMETROS

Os parâmetros disponíveis podem variar em função do seu sistema ou instalação. Identifique o seu sistema a partir do termóstato Airzone Blueface Zero:

 Configuração de utilizador →  Informação → Sistema

PARÂMETROS	FLEXA 4.0 CE6	FLEXA 3.0 CE6	ACUAZONE DI6	RADIANT RA6
 Controlo de climatização	<input checked="" type="checkbox"/>	<input checked="" type="checkbox"/>	<input checked="" type="checkbox"/>	<input checked="" type="checkbox"/>
 Função Eco-Adapt	<input checked="" type="checkbox"/>	<input checked="" type="checkbox"/>	<input checked="" type="checkbox"/>	<input checked="" type="checkbox"/>
 Configuração de utilizador	<input checked="" type="checkbox"/>	<input checked="" type="checkbox"/>	<input checked="" type="checkbox"/>	<input checked="" type="checkbox"/>
 Velocidade do ventilador	<input checked="" type="checkbox"/>	<input checked="" type="checkbox"/>	<input checked="" type="checkbox"/>	
 Navegação por zonas	<input checked="" type="checkbox"/>	<input checked="" type="checkbox"/>	<input checked="" type="checkbox"/>	<input checked="" type="checkbox"/>
 Modo de funcionamento	<input checked="" type="checkbox"/>	<input checked="" type="checkbox"/>	<input checked="" type="checkbox"/>	<input checked="" type="checkbox"/>
 Configuração da zona*				
 Modo Sleep	<input checked="" type="checkbox"/>	<input checked="" type="checkbox"/>	<input checked="" type="checkbox"/>	<input checked="" type="checkbox"/>
 Antigelo	<input checked="" type="checkbox"/>	<input checked="" type="checkbox"/>	<input checked="" type="checkbox"/>	<input checked="" type="checkbox"/>
 Ajustes Lite	<input checked="" type="checkbox"/>	<input checked="" type="checkbox"/>	<input checked="" type="checkbox"/>	<input checked="" type="checkbox"/>
 Ângulos de grelha	<input checked="" type="checkbox"/>	<input checked="" type="checkbox"/>	<input checked="" type="checkbox"/>	
 Ajust lâminas			<input checked="" type="checkbox"/>	
 Etapas controlo	<input checked="" type="checkbox"/>	<input checked="" type="checkbox"/>	<input checked="" type="checkbox"/>	
 Q-Adapt	<input checked="" type="checkbox"/>	<input checked="" type="checkbox"/>		
	*V3.5.1 ou superior	*V3.5.1 ou superior	*V4.5.1 ou superior	*V5.5.1 ou superior

AIRZONE THINK

Proteção de ecrã

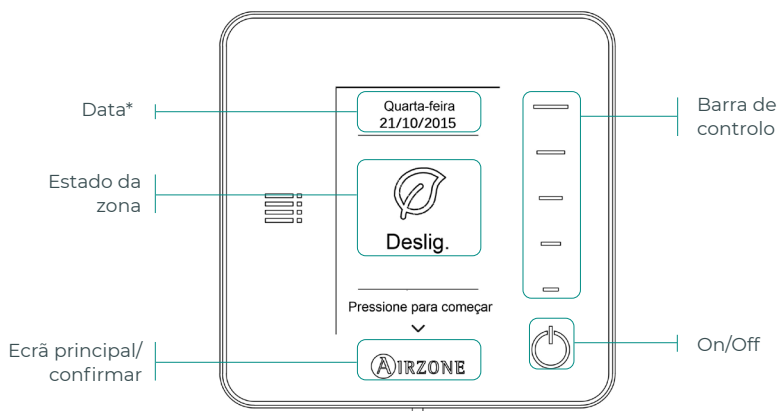

PT

Ecrã principal

Aceda ao ecrã principal premindo "Airzone" na Proteção de ecrã:

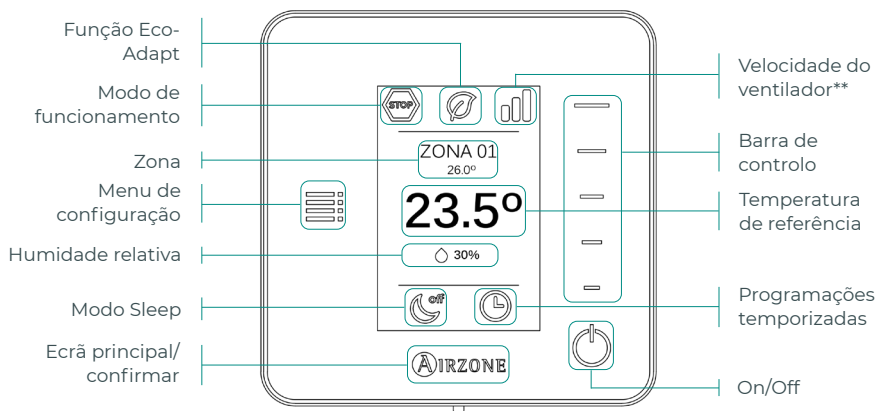

Apenas em caso de termostato Think rádio

Frequência de comunicação: 868 MHz
Potência máxima de transmitida: 0 dBm

***Nota:** Caso disponha de Webserver, também aparecerá a informação climática.

****Nota:** Não disponível nos sistemas RadianT RA6

Controlo de climatização

 **On/Off.** Ao pressionar o ícone a zona em que se encontra o termostato será ligada ou desligada.

23° Temperatura de referência. Selecione a temperatura de referência através da barra de controlo (pressionando ou deslizando). Poderá seleccionar a temperatura de referência desejada em intervalos de 0,5 °C. Deslize para ajustar a temperatura de referência com um intervalo maior.

Os intervalos permitidos em modo calor são: 15-30 °C. Em modo frio: 18-30 °C. Estes valores variam em função da opção de eficiência (Eco-Adapt) que tiver sido seleccionada na interface mestra.

PT

Modo de funcionamento

Indica o modo em que o sistema trabalha. Se o termostato Airzone Think for mestre, aceda ao menu de configuração para alterar o modo de funcionamento. Os modos disponíveis são:

 **Stop.** O sistema de climatização se manterá parado, independentemente do estado das demais zonas. Para além disso, todos os elementos terminais (grelhas, registos, etc.) permanecerão fechados.

 **Frio.** Neste modo de funcionamento, o sistema trabalha apenas com a unidade em modo frio quando uma das zonas gerar solicitação ($T_{\text{referência}} < T_{\text{ambiente}}$).

 **Calor.** Neste modo de funcionamento, o sistema trabalha apenas com a unidade em modo calor quando uma das zonas gerar solicitação ($T_{\text{referência}} > T_{\text{ambiente}}$).

 **Ventilação.** Neste modo de funcionamento, o sistema trabalha apenas com a unidade em modo ventilação, quando uma das zonas associadas está ON.

 **Seco*.** Neste modo de funcionamento, o sistema trabalha unicamente com a unidade em modo seco, refrescando o ambiente e dando prioridade para a redução de humidade, quando uma das zonas gerar solicitação ($T_{\text{referência}} < T_{\text{ambiente}}$).

**Nota: Este modo é adequado para dias de muita humidade, pois reduz a aparição de partículas de água nas grelhas.*

Velocidade do ventilador

Se o termostato Airzone Think for mestre, aceda ao menu de configuração para alterar a velocidade do ventilador. Por padrão, funciona em modo Automático e impõe o caudal em função do número de zonas em solicitação. Dependendo do tipo de instalação, será possível seleccionar a velocidade de forma manual a partir do termostato mestre.

 Velocidade alta

 Velocidade baixa

 Velocidade média

 Velocidade automática

Menu de configuração

Neste menu, é possível aceder às seguintes opções:

Modo. Se o termostato Airzone Think for mestre, selecione o modo de funcionamento em que o sistema trabalha. (Ver secção Modo de funcionamento).

Velocidade. Se o termostato Airzone Think for mestre, selecione a velocidade de trabalho do ventilador da unidade de A/C. (Ver secção Velocidade do ventilador).

Modo Sleep. O modo Sleep é um eco-temporizador de desligamento da zona. Os valores que podem ser selecionados são:

 **Off.** A temporização está desligada.

 **30.** Ativa a temporização e, aos 30 minutos, a zona é desligada.

 **60.** Ativa a temporização. Aos 30 minutos, a temperatura da zona varia um grau e, aos 60 minutos, a temporização é desligada.

 **90.** Ativa a temporização. Aos 30 minutos, a temperatura da zona varia um grau. Aos 60 minutos, a temperatura da zona varia mais um grau. Aos 90 minutos, a temporização é desligada.

Navegação por zonas (Não disponível em versão 3.5.0 ou superior). Aceda às diferentes zonas do seu sistema para modificar a temperatura de referência, desligar ou ligar a zona em questão e visualizar todas as suas informações.

AIRZONE THINK PARÂMETROS

PARÂMETROS	FLEXA 4.0 CE6	FLEXA 3.0 CE6	ACUAZONE DI6	RADIANT RA6
Controlo de climatização	✓	✓	✓	✓
Velocidade do ventilador	✓	✓	✓	
Menu de configuração				
Modo	✓	✓	✓	✓
Velocidade	✓	✓	✓	
Modo Sleep	✓	✓	✓	✓
Navegação por zonas	✓*	✓*	✓	✓

**Não disponível em versão 3.5.0 ou superior*

AIRZONE LITE

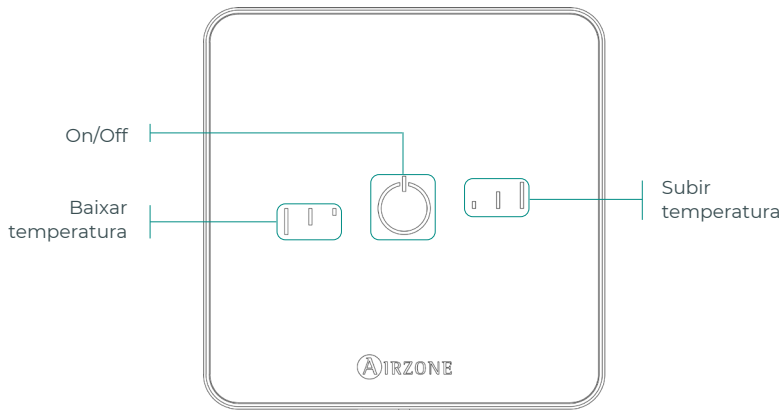

Apenas em caso de termostato Lite rádio | Frequência de comunicação: 868 MHz
Potência máxima de transmitida: 0 dBm

PT

Nota: Para aceder ao parâmetro Ajustes Lite de qualquer termostato Airzone Blueface zero, deve aceder à zona controlada pelo termostato Lite através de Navegação por zonas. (Ver secção Configuração da zona).

Importante: Após 10 segundos de inatividade, o termostato Lite rádio apagará todos os LED para poupar bateria. Pressionar uma vez mostra o estado da zona (On/Off, modo de funcionamento e temperatura). Depois de pressionar uma vez, poderá modificar o parâmetro desejado (On/Off ou temperatura).

Funções básicas

On/Off. Ao pressionar o ícone a zona em que se encontra o termostato será ligada ou desligada. Este botão funciona como indicador do modo do sistema. Pode assumir uma série de cores:

- Roxo:** o sistema está parado; o modo de funcionamento é Stop.
- Vermelho:** o modo de funcionamento é Calor.
- Azul:** o modo de funcionamento é Frio.
- Verde:** conforto; a temperatura de referência foi atingida.

Se o botão se mantiver fixo, o controlador está ligado.

Se o botão piscar, o controlador está desligado.

O botão mantém-se fixo durante 10 segundos para mostrar o seu estado, depois desliga-se.

23° Temperatura de referência. Usando os botões, poderá aumentar ou diminuir a temperatura de referência em até 3 °C (em intervalos de 1 °C) em relação à temperatura de referência base definida no parâmetro Ajustes Lite do termostato Blueface zero. (Ver secção Configuração da zona).

Os LED indicam a temperatura de referência.

Caso o limite de temperatura permitido seja ultrapassado, os ícones de ajuste de temperatura piscarão, indicando que o limite foi atingido.

TROCA DE BATERIA

Quando aparecer no ecrã o ícone de pouca bateria  substitua a bateria.

Nota: No caso dos termostatos Lite rádio, será exibida uma mensagem de aviso "Lite pouca bat." nos termostatos Blueface zero.

Para substituir a bateria, separe o termostato do seu suporte e substitua a bateria (CR2450).

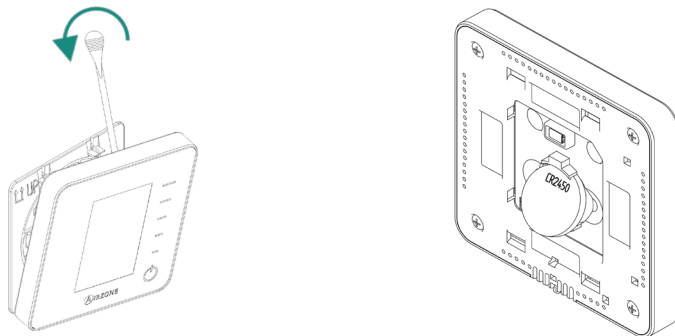

Importante: Recomendamos a utilização de baterias de alta qualidade, semelhantes às fornecidas. Baterias de qualidade inferior podem reduzir a vida útil do dispositivo.

Lembre-se de depositar a bateria retirada em um ponto de reciclagem adequado.

Nota: Lembre-se de retirar o sistema antivandalismo (caso o tenha) antes de retirar o termostato da parede.

Incidências

No caso dos termostatos Airzone Blueface zero e Think aparecerá um aviso no ecrã. Dependendo do sistema, dispositivos e funcionalidades ao seu dispor, podem aparecer os seguintes avisos:

AVISOS

Antigelo. É exibido caso tenha a função ativada.

Janela ativa. Este aviso indica que a climatização da zona foi suspensa devido à abertura de uma janela. Disponível apenas em sistemas que tenham ativo o controlo de janelas.

AQS. Água quente sanitária ativa. Caso o seu sistema faça a integração do controlo de gestão de AQS com o seu equipamento de produção e este seja ativado, será exibida esta mensagem no Blueface zero e a climatização nessa zona será desligada.

Pouca bat. Aviso de pouca bateria.

Presença ativa. Este aviso indica que não foi detetada presença na zona durante 5 minutos e a função Sleep foi ativada com tempo de desligamento de 90 minutos. Disponível apenas em sistemas que tenham o controlo de presença ativo.

ORV. Este aviso indica que há risco de condensação de água no solo e a etapa radiante da zona foi desligada. Caso exista uma etapa de ar, ela será ativada para reduzir a humidade da zona. Disponível apenas em sistemas com etapa radiante em modo frio.

Proteção ORV ativa. Este aviso indica que há risco de condensação e a etapa radiante e a etapa ar para evitar seu treinamento.

Pouca Bateria Lite (Apenas Blueface zero). Aviso de pouca bateria. Ao ser pressionado, o ícone do ecrã principal informa sobre a zona afetada.

Orv Lite (Apenas Blueface zero). Este aviso indica que há risco de condensação de água e que a zona Lite foi desligada. Caso o desumidificador tenha sido instalado, ele deve ser ligado. Ao ser pressionado, o ícone do ecrã principal informa sobre a zona afetada.

Proteção ORV Lite (Apenas Blueface zero). Este aviso indica que há risco de condensação e a etapa radiante e a etapa ar para evitar seu treinamento sobre a zona Lite.

Preparando. Este aviso indica que a bateria quente/fria está fora dos limites de temperatura definidos para ela, portanto a ventilação é desligada até ser atingida a temperatura de trabalho necessária para satisfazer a demanda.

Pouca bateria válvula. Aviso de pouca bateria da válvula.

Alarme NTC2. Erro na medição da sonda de temperatura.

Manutenção do filtro. Indica que é preciso fazer a manutenção do filtro.

ERROS

Se ocorrer algum dos seguintes erros, contacte o seu instalador:

Erros de comunicação

1. Termostato – Central / Módulo de zona
2. Central – Módulo de zona
8. Termostato Lite – Central
9. Gateway – Sistema Airzone
10. Gateway BACnet – Central
11. Gateway – Unidade interior
12. Webserver – Sistema Airzone
13. Módulo de controlo de elementos radiantes – Central
14. Módulo de expansão – Central
15. Medidor de consumo – Central
17. Gateway Lutron – Central
18. Módulo desumidificador – Central
19. Erro fio ponte Alarme – Central
- C-02. Central de controlo de produção – Central
- C-09. Gateway de aerotermia – Central de controlo de produção
- C-11. Gateway de aerotermia – Unidade de aerotermia
- V01. Módulo AZX6CM1VALR – Central
- V02. Módulo AZX6CM1VALR – Cabeça termostática AZX6ACTVALR

Erro de máquina. Anomalia na unidade de ar condicionado

Outros erros

3. Elemento motorizado não conectado à saída de motor
4. Elemento motorizado bloqueado
5. Sonda de temperatura em circuito aberto
6. Sonda de temperatura em curto-circuito
16. Erro de medida no medidor de consumo
- F05-H. Sonda de temperatura da bateria de calor em circuito aberto
- F05-C. Sonda de temperatura da bateria de frio em circuito aberto
- F06-H. Sonda de temperatura da bateria de calor em curto-circuito
- F06-C. Sonda de temperatura da bateria de frio em curto-circuito
- F0506-HC. Sonda de temperatura da bateria de calor ou frio em circuito aberto ou curto-circuito
- R05. Sonda de temperatura módulo desumidificador em circuito aberto
- R06. Sonda de temperatura módulo desumidificador em curto-circuito

Erros Airzone Lite

No caso dos termostatos Airzone Lite, se o ícone On/Off  piscar rapidamente a vermelho, significa que se perdeu a comunicação com a central o Módulo de zona. Nos sistemas Acuazone (DI6), este erro indica perda de comunicação entre a central do sistema e o módulo de zona.

Apenas em sistemas Acuazone (DI6), se o ícone On/Off  piscar rapidamente a roxo, significa que se perdeu a comunicação com módulo de zona.

Inhaltsverzeichnis

Umweltschutz	2
Airzone-Schnittstellen	3
Airzone Blueface Zero	3
Bildschirmschoner	3
Hauptbildschirm.....	3
Klimatisierungsregelung.....	4
Funktion Eco-Adapt.....	4
Benutzerkonfiguration	4
Lüfterdrehzahl.....	4
Zonenauswahl.....	5
Betriebsmodus	5
Zonenkonfiguration.....	6
Airzone Blueface Zero-Parameter	7
Airzone Think.....	8
Bildschirmschoner	8
Hauptbildschirm.....	8
Klimatisierungsregelung	9
Betriebsmodus	9
Lüfterdrehzahl.....	9
Konfigurationsmenü	10
Airzone Think-Parameters.....	11
Airzone Lite	12
Grundfunktionen	12
Batteriewechsel.....	13
Störungen	14
Meldungen.....	14
Fehler	15

Umweltschutz



- Das Gerät darf nicht über den Hausmüll entsorgt werden. Elektrische und elektronische Geräte enthalten Stoffe, die bei unsachgemäßer Behandlung Umweltschäden verursachen können. Das Symbol der durchgestrichenen Mülltonne weist auf die Notwendigkeit einer vom Hausmüll getrennten Entsorgung elektrischer Geräte hin. Für eine umweltgerechte Entsorgung muss das Gerät am Ende seiner Lebensdauer einer geeigneten Sammelstelle zugeführt werden.
- Die Gerätebauteile können wiederverwertet werden. Beachten Sie die geltenden Umweltschutzbestimmungen.
- Geben Sie das Altgerät beim Austausch an Ihren Händler zurück oder führen Sie es einer geeigneten Sammelstelle zu.
- Verstöße werden nach Maßgabe der einschlägigen Umweltschutzgesetze geahndet.

Airzone-Schnittstellen

AIRZONE BLUEFACE ZERO

Bildschirmschoner

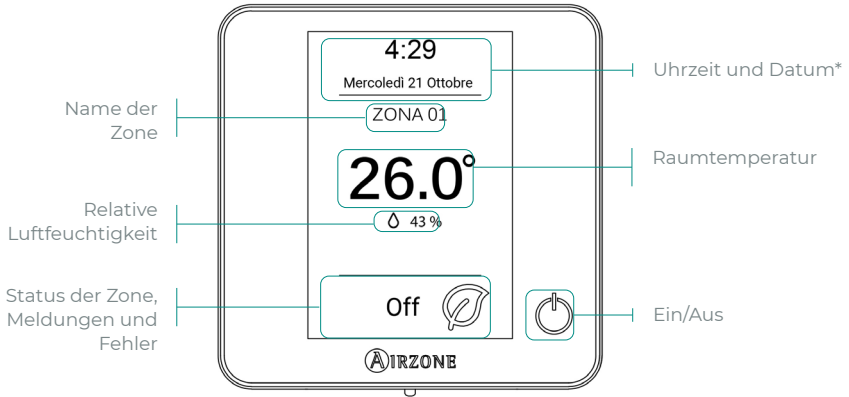

DE

Hauptbildschirm

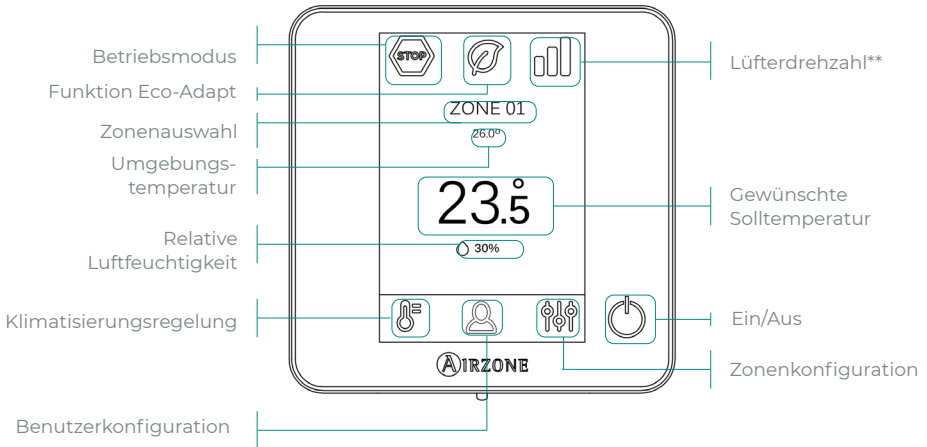

*Hinweis: Wenn der Webserver verfügbar ist, dann werden außerdem die Klimainformationen angezeigt.

**Hinweis: Nicht verfügbar für RA6 Radiant Strahlungssysteme.

Klimatisierungsregelung

 **Ein/Aus.** Durch Drücken auf das Symbol wird die Zone, in der sich das Thermostat befindet, ein- oder ausgeschaltet.

23° Solltemperatur. Mit den Zeichen - und +, die beim Drücken auf die Temperatur erscheinen, können Sie die gewünschte Solltemperatur in Schritten von 0,5° C einstellen.

Der zulässige Temperaturbereich im Heizmodus ist: 15-30° C. Im Kühlmodus: 18-30° C. Je nach der über die Master-Schnittstelle eingestellten Effizienzoption (Eco-Adapt) können die Werte abweichen.

Effizienzanzeige. Je nach Betriebstemperatur legt Blueface zero eine Farbcodierung fest, die den Effizienzgrad des Systems wiedergibt.



Grün: sehr effizient. **Gelb:** effizient. **Orange:** ineffizient. **Rot:** sehr ineffizient.

Funktion Eco-Adapt

Bestimmt den Energieeffizienzgrad Ihrer Anlage und passt die Temperatur nach und nach auf effizientere Werte an, indem je nach gewählttem Einspargrad Grenzwerte festgelegt werden.

 **Off.** Es gelten die von der Anlage bestimmten zulässigen Temperaturbereiche.

 **Manuell.** Legt die Zonengrenztemperaturen nach den im Master-Thermostat gesetzten Werten fest.

Spanien Portugal Deutschland	Frankreich	Italien
 ☀ 15 °C - 22 °C * 24 °C - 30 °C	☀ 15 °C - 22 °C * 24 °C - 30 °C	☀ 15 °C - 21 °C * 24 °C - 30 °C
 ☀ 15 °C - 21,5 °C * 25 °C - 30 °C	☀ 15 °C - 20,5 °C * 25 °C - 30 °C	☀ 15 °C - 20,5 °C * 25 °C - 30 °C
 ☀ 15 °C - 21 °C * 26 °C - 30 °C	☀ 15 °C - 19 °C * 26 °C - 30 °C	☀ 15 °C - 20 °C * 26 °C - 30 °C

Benutzerkonfiguration

Sprache/Land auswählen

Helligkeit ändern

Informationen. Dieser Parameter liefert folgende Informationen:

- Zone: Firmware, Zone, Zuweisung, Motor, oder Kommunikationsstatus.
- System: Firmware, Konfiguration und Informationen über die Regler des Systems und der Anlage.
- Geräte: Zeigt die Geräte an, die ans System angeschlossen sind.
- Webserver: Konfiguration, IP- und MAC-Adresse.
- Bekanntmachungen

Lüfterdrehzahl

Standardmäßig wird der Luftstrom je nach Anzahl der Zonen mit Leistungsbedarf geregelt. Je nach Art der Anlage kann die Luftgeschwindigkeit auch manuell vom Master-Thermostat aus eingestellt werden. Die verfügbaren Parameter können je nach Installation unterschiedlich sein.



Hohe Geschwindigkeit



Mittlere Geschwindigkeit



Niedrige Geschwindigkeit

Automatische Geschwindigkeit

Zonenauswahl

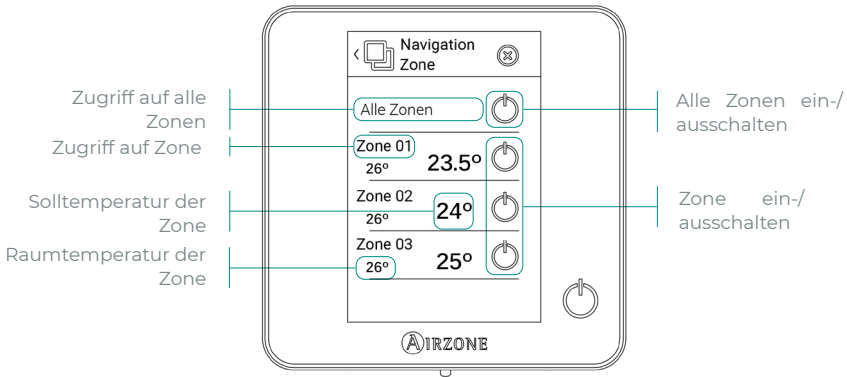

DE

Mit der Option „Alle Zonen“ können alle Zonen gleichzeitig geregelt und die Änderungen an die jeweiligen Zonen übermittelt werden.

Drücken Sie auf eine Zone, um sie vom Thermostat aus entfernt zu regeln. Wenn das System einen Temperaturfehler in einer bestimmten Zone erkennt, dann zeigt die Zone statt der herrschenden Raumtemperatur einen Fehlercode an (siehe Abschnitt *Störungen*).

Navigationssymbole bei entfernten Zonen:

- Zurück zur Zonenauswahlliste.
- Zurück zum Hauptbildschirm.

Betriebsmodus

Die Steuerung erfolgt über das Master-Thermostat. Klicken Sie, um das Auswahlmenü aufzurufen. Folgende Betriebsmodus sind verfügbar:

Stopp. Die Klimaanlage bleibt unabhängig vom Status der restlichen Zonen ausgeschaltet. Außerdem bleiben alle Abschlusselemente (Lüftungsgitter, Luftklappen usw.) geschlossen.

Kühlen. Bei diesem Betriebsmodus läuft die Anlage ausschließlich im Kühlbetrieb, sofern in einer der Zonen Kühlbedarf entsteht ($T_{Soll} < T_{Raum}$).

Heizen. Bei diesem Betriebsmodus läuft die Anlage ausschließlich im Heizbetrieb, sofern in einer der Zonen Heizbedarf entsteht ($T_{Soll} > T_{Raum}$).

Lüftung. In dieser Betriebsart arbeitet die Anlage ausschließlich im Lüftungsbetrieb, wenn eine der zugeordneten Zonen EIN ist.

Trocknung.* Bei diesem Betriebsmodus läuft die Anlage im Trocknungsmodus und erfrischt die Raumluft, indem der Betrieb der Kältemaschine primär auf Feuchtigkeitentzug ausgerichtet wird, sofern in einer der Zonen Bedarf entsteht ($T_{Soll} > T_{Raum}$).

**Hinweis: Dieser Betriebsmodus ist ideal für Tage mit hoher Luftfeuchtigkeit; die Bildung von Wassertröpfchen an den Lüftungsgittern wird so vermieden.*

Zonenkonfiguration

Drücken Sie auf die Symbole, um die einzelnen Parameter aufzurufen:

 **Sleepmodus** Beim Sleepmodus handelt es sich um eine Eco-Zeitschaltung zum Abschalten einer Zone. Folgende Werte können eingestellt werden:

 **Off.** Zeitschaltung ausgeschaltet.

 **30.** Die Zeitschaltung wird aktiviert und schaltet nach 30 Minuten aus.

 **60.** Die Zeitschaltung wird aktiviert. Nach 30 Minuten wird die Zonentemperatur um ein Grad verändert und nach 60 Minuten wird ausgeschaltet.

 **90.** Die Zeitschaltung wird aktiviert. Nach 30 Minuten wird die Zonentemperatur um ein Grad verändert. Nach 60 Minuten wird die Zonentemperatur um ein weiteres Grad verändert. Nach 90 Minuten schaltet die Zeitschaltung aus.

 **Antifrost.** Verhindert, dass die Raumtemperatur in der Zone unter 12° C sinkt, obwohl die Zone abgeschaltet ist. (Wird bei Stopp nicht aktiviert).

 **Lite-Einstellungen.** Mit diesem Parameter können Sie die Grundsolltemperatur für die Zone festlegen, in der das Airzone Lite-Thermostat installiert ist. So können Sie das kabelgebundene Lite wie ein funkgesteuertes Lite konfigurieren: nach ein paar Sekunden (die durch den Zonenstatus bedingte Dauer) schaltet es ab.

Hinweis: Um den Lite-Einstellparameter aufzurufen, müssen Sie über die Zonenauswahl eines beliebigen Airzone Blueface zero-Thermostats auf die vom Lite-Thermostat geregelte Zone zugreifen.

Je nach Art der Anlage und Systemkonfiguration können Sie folgende Regulierungen vornehmen:

 **Gitterwinkel.** Ermöglicht die Einstellung des Ausströmwinkels der intelligenten Airzone-Lüftungsgitter im Heiz- und Kühlmodus. Mögliche Einstellungen sind 40°, 45°, 50° und 90° (standardmäßig 90°).

 **Kontrollstufen.** Ermöglicht die Auswahl der Klimatisierungsart für die Zone.

- **Luft.** Ausschließlicher Betrieb der Luftwärmanlage.
- **Strahlung.** Ausschließlicher Betrieb der Strahlungswärmanlage.
- **Kombi.** Das System kombiniert die Luft- und Strahlungswärmanlage, um die Komforttemperatur rasch und effizient zu erreichen. Standardeinstellung.

 **Q-Adapt.** Ermöglicht die Auswahl des Luftstromregelalgorithmus, der am besten zu Ihrem Luftkanalnetz passt. Dabei gibt es folgende Möglichkeiten:

- **Maximal:** die Anlage läuft unabhängig von der Anzahl der Zonen mit Höchstgeschwindigkeit.
- **Leistung:** die Anlage läuft mit höherer Luftgeschwindigkeit als im Standard, um den Luftstrom zu erhöhen.
- **Standard:** die Anlage passt die Geschwindigkeit an die Anzahl der Zonen an.
- **Leise:** die Anlage läuft mit niedrigerer Luftgeschwindigkeit als im Standard, um den Geräuschpegel zu senken.
- **Minimal:** die Anlage läuft unabhängig von der Anzahl der Zonen mit der geringsten Geschwindigkeit.















Hinweis: Wenn ein 0-10 V-Gateway vorhanden ist, bezieht der Algorithmus außerdem die vom Installateur im Menü festgelegten Höchst- und Mindestspannungen mit ein.

 **Lamellen-Einstellung.** Die Option ermöglicht das Festlegen des Neigungswinkels der waag- und senkrechten Lamellen derjenigen Geräte, die über diese Option verfügen.

AIRZONE BLUEFACE ZERO-PARAMETER

Die verfügbaren Parameter können je nach System oder Installation variieren. Identifizieren Sie Ihr System anhand des Airzone Blueface Zero Thermostats:

 Benutzerkonfiguration →  Informationen → System

PARAMETER	FLEXA 4.0 CE6	FLEXA 3.0 CE6	ACUAZONE DI6	RADIANT RA6
 Klimatisierungsregelung	<input checked="" type="checkbox"/>	<input checked="" type="checkbox"/>	<input checked="" type="checkbox"/>	<input checked="" type="checkbox"/>
 Funktion Eco-Adapt	<input checked="" type="checkbox"/>	<input checked="" type="checkbox"/>	<input checked="" type="checkbox"/>	<input checked="" type="checkbox"/>
 Benutzerkonfiguration	<input checked="" type="checkbox"/>	<input checked="" type="checkbox"/>	<input checked="" type="checkbox"/>	<input checked="" type="checkbox"/>
 Lüfterfrehzahl	<input checked="" type="checkbox"/>	<input checked="" type="checkbox"/>	<input checked="" type="checkbox"/>	
 Zonenauswahl	<input checked="" type="checkbox"/>	<input checked="" type="checkbox"/>	<input checked="" type="checkbox"/>	<input checked="" type="checkbox"/>
 Betriebsmodus	<input checked="" type="checkbox"/>	<input checked="" type="checkbox"/>	<input checked="" type="checkbox"/>	<input checked="" type="checkbox"/>
 Zonekonfiguration*				
 Sleepmodus	<input checked="" type="checkbox"/>	<input checked="" type="checkbox"/>	<input checked="" type="checkbox"/>	<input checked="" type="checkbox"/>
 Antifrost	<input checked="" type="checkbox"/>	<input checked="" type="checkbox"/>	<input checked="" type="checkbox"/>	<input checked="" type="checkbox"/>
 Lite-Einstellungen	<input checked="" type="checkbox"/>	<input checked="" type="checkbox"/>	<input checked="" type="checkbox"/>	<input checked="" type="checkbox"/>
 Gitterwinkel	<input checked="" type="checkbox"/>	<input checked="" type="checkbox"/>	<input checked="" type="checkbox"/>	
 Lamellen-Einstellung			<input checked="" type="checkbox"/>	
 Kontrollstufen	<input checked="" type="checkbox"/>	<input checked="" type="checkbox"/>	<input checked="" type="checkbox"/>	
 Q-Adapt	<input checked="" type="checkbox"/>	<input checked="" type="checkbox"/>		
	*V3.5.1 oder höher	*V3.5.1 oder höher	*V4.5.1 oder höher	*V5.5.1 oder höher

DE

AIRZONE THINK

Bildschirmschoner

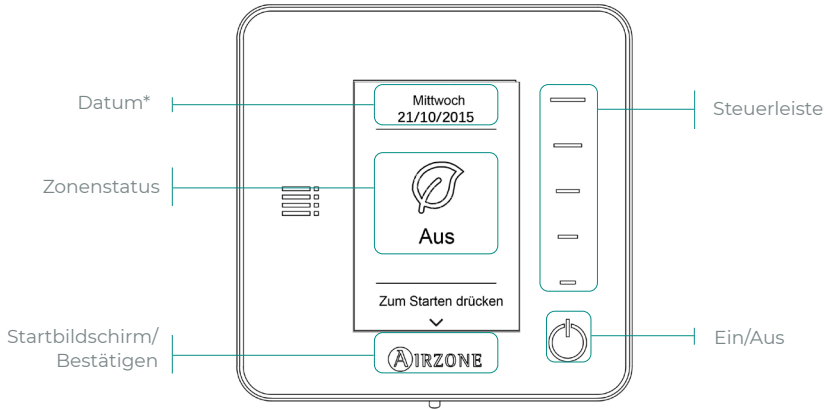

Hauptbildschirm

Drücken Sie „Airzone“ auf dem Bildschirmschoner, um den Hauptbildschirm aufzurufen.

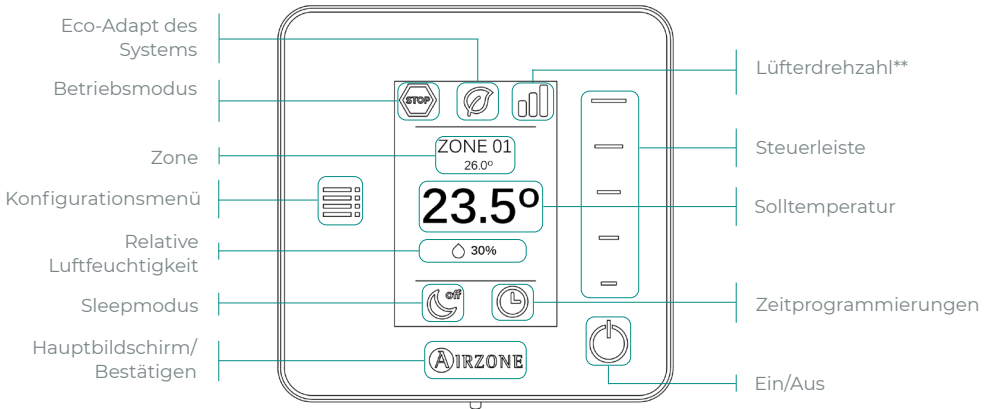

Nur bei Think mit Funk | Kommunikationsfrequenz: 868 MHz
 Maximale Sendeleistung: 0 dBm

***Hinweis:** Wenn der Webserver verfügbar ist, dann werden außerdem die Klimainformationen angezeigt.

****Hinweis:** Nicht verfügbar für RA6 RadianT Strahlungssysteme.

Klimatisierungsregelung

 **Ein/Aus.** Durch Drücken auf das Symbol wird die Zone, in der sich das Thermostat befindet, ein- oder ausgeschaltet.

23° Solltemperatur. Mit der Steuerleiste (drücken und schieben) können Sie die gewünschte Solltemperatur in Schritten von 0,5° C einstellen. Bewegen Sie den Schieber, um eine weitere Temperaturspanne einzustellen.

Der zulässige Temperaturbereich im Heizmodus ist: 15-30° C. Im Kühlmodus: 18-30° C. Je nach der über die Master-Schnittstelle eingestellten Effizienzoption (Eco-Adapt) können die Werte abweichen.

Betriebsmodus

Zeigt die Betriebsart an, in der das System läuft. Wenn das Airzone Think-Thermostat als Master-Thermostat arbeitet, öffnen Sie das Konfigurationsmenü, um die Betriebsart zu ändern. Folgende Betriebsmodus sind verfügbar:

 **Stopp.** Die Klimaanlage bleibt unabhängig vom Status der restlichen Zonen ausgeschaltet. Außerdem bleiben alle Abschlusselemente (Lüftungsgitter, Luftklappen usw.) geschlossen.

 **Kühlen.** Bei diesem Betriebsmodus läuft die Anlage ausschließlich im Kühlbetrieb, sofern in einer der Zonen Kühlbedarf entsteht ($T_{Soll} < T_{Raum}$).

 **Heizen.** Bei diesem Betriebsmodus läuft die Anlage ausschließlich im Heizbetrieb, sofern in einer der Zonen Heizbedarf entsteht ($T_{Soll} > T_{Raum}$).

 **Lüftung.** In dieser Betriebsart arbeitet die Anlage ausschließlich im Lüftungsbetrieb, wenn eine der zugeordneten Zonen EIN ist.

 **Trocknung.*** Bei diesem Betriebsmodus läuft die Anlage im Trocknungsmodus und erfrischt die Raumluft, indem der Betrieb der Kältemaschine primär auf Feuchtigkeitsentzug ausgerichtet wird, sofern in einer der Zonen Bedarf entsteht ($T_{Soll} > T_{Raum}$).

**Hinweis: Dieser Betriebsmodus ist ideal für Tage mit hoher Luftfeuchtigkeit: die Bildung von Wassertröpfchen an den Lüftungsgittern wird so vermieden.*

Lüfterdrehzahl

Wenn das Airzone Think-Thermostat als Master-Thermostat arbeitet, öffnen Sie das Konfigurationsmenü, um die Lüfterdrehzahl zu ändern. Standardmäßig wird der Luftstrom je nach Anzahl der Zonen mit Leistungsbedarf geregelt. Je nach Art der Anlage kann die Luftgeschwindigkeit auch manuell vom Master-Thermostat aus eingestellt werden.



Hohe Geschwindigkeit



Niedrige Geschwindigkeit



Mittlere Geschwindigkeit



Automatische Geschwindigkeit

Konfigurationsmenü

In diesem Menü können Sie auf folgende Menüpunkte zugreifen:

Modus. Wenn das Airzone Think-Thermostat als Master-Thermostat arbeitet, wählen Sie die Betriebsart, in der das System gerade läuft. (Siehe Abschnitt Betriebsmodus).

Geschwindigkeit. Wenn das Airzone Think-Thermostat als Master-Thermostat arbeitet, wählen Sie die Betriebsdrehzahl des Lüfters des Klimageräts. (Siehe Abschnitt Lüfterdrehzahl).

Sleepmodus Beim Sleepmodus handelt es sich um eine Eco-Zeitschaltung zum Abschalten einer Zone. Folgende Werte können eingestellt werden:

 **Off.** Zeitschaltung ausgeschaltet.

 **30.** Die Zeitschaltung wird aktiviert und schaltet nach 30 Minuten aus.

 **60.** Die Zeitschaltung wird aktiviert. Nach 30 Minuten wird die Zonentemperatur um ein Grad verändert und nach 60 Minuten wird ausgeschaltet.

 **90.** Die Zeitschaltung wird aktiviert. Nach 30 Minuten wird die Zonentemperatur um ein Grad verändert. Nach 60 Minuten wird die Zonentemperatur um ein weiteres Grad verändert. Nach 90 Minuten schaltet die Zeitschaltung aus.

Zonenauswahl (nicht mit dem Version 3.5.0 oder höher verfügbar). Wählen Sie die verschiedenen Zonen Ihres Systems aus, um die Solltemperatur einzustellen, die Zone zu- oder abzuschalten und sämtliche relevanten Betriebsdaten anzuzeigen.

AIRZONE THINK-PARAMETERS

PARAMETERS	FLEXA 4.0 CE6	FLEXA 3.0 CE6	ACUAZONE DI6	RADIANT RA6
Klimatisierungsregelung	✓	✓	✓	✓
Lüfterdrehzahl	✓	✓	✓	
Konfigurationsmenü				
Modous	✓	✓	✓	✓
Geschwindigkeit	✓	✓	✓	
Sleepmodus	✓	✓	✓	✓
Navegação por zonas	✓*	✓*	✓	✓

**nicht mit dem Version 3.5.0 oder höher verfügbar*

AIRZONE LITE

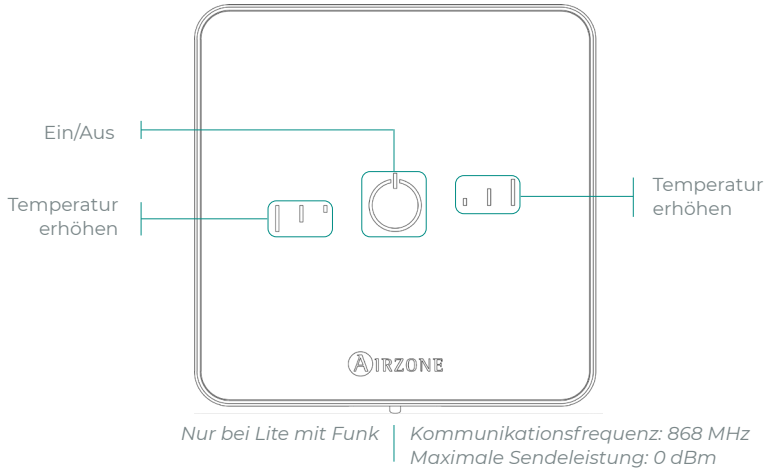





Anmerkung: Um den Lite-Einstellparameter aufzurufen, müssen Sie über die Zonenauswahl eines beliebigen Airzone Blueface zero-Thermostats auf die vom Lite-Thermostat geregelte Zone zugreifen. (Siehe Abschnitt Zonenkonfiguration).

Wichtig: Nach 10 Sekunden ohne Bedienung schaltet das Lite-Thermostat alle LEDs aus, um Batterie zu sparen. Beim erstmaligen Drücken auf  wird der Zonenstatus angezeigt (Ein/Aus, Betriebsmodus und Temperatur). Nach dem erstmaligen Drücken können Sie den gewünschten Parameter ändern (Ein/Aus oder Temperatur).

Grundfunktionen

 Ein/Aus. Durch Drücken auf das Symbol wird die Zone, in der sich das Thermostat befindet, ein- oder ausgeschaltet. Diese Taste dient gleichzeitig als Anzeige des Systembetriebsmodus. Dies erfolgt durch Farbcodes:

-  **Violett:** das System ist ausgeschaltet, auf Stopp.
-  **Rot:** Betriebsmodus Heizen.
-  **Blau:** Betriebsmodus Kühlen.
-  **Grün:** Komfort, Solltemperatur erreicht.

Wenn die Taste dauerhaft leuchtet, dann ist der Regler eingeschaltet.

Wenn die Taste blinkt, dann ist der Regler ausgeschaltet.

Die Taste bleibt 10 Sekunden lang erleuchtet um den Status anzuzeigen und erlischt dann.

23° Solltemperatur. Mit den Tasten kann die Solltemperatur in 1 °C-Schritten um bis zu 3° C gegenüber der Grundtemperatur verändert werden, die unter den Lite-Einstellungen in Blueface zero eingestellt wurde. (Siehe Abschnitt Zonenkonfiguration).

Die LEDs zeigen die Solltemperatur an.

Wenn die zulässige Temperaturgrenze überschritten wird, beginnen die Einstellsymbole der Temperatur zu blinken, um die Grenzüberschreitung anzuzeigen.

BATTERIEWECHSEL

Wenn auf dem Bildschirm das Batterieschwäche-Symbol  angezeigt wird ist die Batterie zu wechseln.

Anmerkung: Im Fall der Lite-Funkthermostate wird die Batterieschwäche über die Blueface zero-Thermostate angezeigt.

Nehmen Sie das Thermostat von der Halterung ab und ersetzen Sie die Batterie (CR2450).

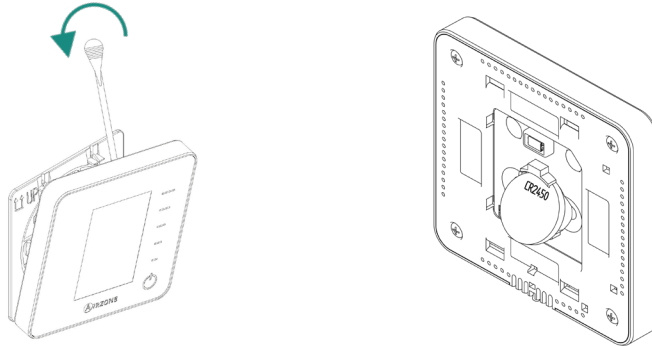

DE

Wichtig: Wir empfehlen die Verwendung von Markenbatterien, die den mitgelieferten Batterien gleichwertig sind. Batterien mit geringerer Qualität können eine kürzere Lebensdauer aufweisen.

Achten Sie darauf, verbrauchte Batterien einer geeigneten Verwertungsstelle zuzuführen.

Anmerkung: Achten Sie darauf, vor dem Abnehmen des Thermostats von der Wandhalterung die Vandalismussicherung (falls vorhanden) zu lösen.

Störungen

Im Falle der Thermostate Airzone Blueface zero und Think erscheint eine Bildschirmmeldung. Je nach System, Geräten und verfügbaren Funktionen können die folgenden Meldungen erscheinen:

MELDUNGEN

Antifrost. Wird angezeigt, wenn die Funktion aktiv ist.

Fenster aktiv. Zeigt an, dass die Klimatisierung einer Zone wegen Öffnung eines Fensters unterbrochen wurde. Nur verfügbar in Systemen, bei denen die Fensterüberwachung aktiv ist.

WBW. Brauchwarmwasser aktiv. Wenn Ihr System mit Brauchwarmwasserüberwachung an der Aufbereitungsanlage ausgestattet ist und diese aktiviert wird, dann erscheint die Meldung am Blueface zero und die Klimatisierung der Zone wird unterbrochen.

Batterie schwach. Hinweis auf schwache Batterie.

Präsenz aktiv. Falls Ihr System Anwesenheitssteuerung nach Zonen integriert und diese aktiviert ist, erscheint diese Meldung auf dem Bildschirm Ihres Blueface zero, Sleepmodus aktiviert mit 90 Minuten Abschaltzeit. Wenn vor Ablauf der festgelegten Abschaltzeit erneut Präsenz erkannt wird, kehrt die Zone zum vorherigen Status zurück.

Tau. Falls Ihr System Luftfeuchtigkeitssteuerung für kalte Böden integriert und diese aktiviert ist, erscheint diese Anzeige auf Ihrem Blueface zero, wobei die Klimatisierung in der jeweiligen Zone abgestellt wird.

Tauschutz aktiv. Diese Warnung hinweist auf das Kondensationsrisiko während der Strahlstufe. Die Luftstufe wurde freigeschaltet um Kondenswasserbildung in der Zone zu vermeiden.

Batterie schwach Lite (nur Blueface zero). Hinweis auf schwache Batterie. Beim Drücken auf das Symbol im Hauptdisplay wird die betroffene Zone angezeigt.

Tau Lite. (nur Blueface zero) Diese Meldung zeigt die Gefahr von Kondenswasserbildung und das Abschalten der Zone an, wobei der Entfeuchter eingeschaltet wird, wenn vorhanden. Beim Drücken auf das Symbol im Hauptdisplay wird die betroffene Zone angezeigt.

Tauschutz Lite (nur Blueface zero). Diese Warnung hinweist auf das Kondensationsrisiko während der Strahlstufe. Die Luftstufe wurde freigeschaltet um Kondenswasserbildung in der Zone zu vermeiden, wo sich das Lite Thermostat befindet.

In Vorbereitung. Diese Warnung weist darauf hin, dass die Wärme-/Kältebatterie außerhalb der für sie festgelegten Temperaturgrenzen liegt, sodass die Belüftung abgeschaltet wird, bis die zur Deckung des Bedarfs erforderliche Betriebstemperatur erreicht ist.

Batt. schwach Ventil. Meldung über schwache Batterie des Ventils.

NTC2-Alarm. Fehler bei der Messung der Temperatursonde.

Filterwartung. Zeigt an, dass der Filter gewartet werden sollte.

FEHLER

Bitte wenden Sie sich an Ihren Installateur, wenn einer der folgenden Fehler auftritt:

Kommunikationsfehler

1. Thermostat – Zentrale / Zonemodul
2. Zonemodul – Zentrale
8. Lite-Thermostat – Zentrale
9. Gateway – Airzone-System
10. BACnet-Gateway – Zentrale
11. Gateway – Innengerät
12. Webserver – Airzone-System
13. Steuerungsmodul der Strahlungselemente – Zentrale
14. Erweiterungsmodul – Zentrale
15. Verbrauchsmesser – Zentrale
17. Lutron-Gateway – Zentrale
18. Entfeuchter-Steuermodul – Zentrale
19. Fehler Alarmbrücke – Zentrale
- C-02. Produktionssteuerzentrale – Zentrale
- C-09. Luftwärme-Gateway – Produktionssteuerzentrale
- C-11. Luftwärme-Gateway – Luftwärmegerät
- V01. AZX6CM1VALR Modul – Zentrale
- V02. AZX6CM1VALR Modul – AZX6ACTIVALR Kopf

Gerätefehler. Fehlfunktion der Klimamaschine

Sonstige Fehler

3. Motorisiertes Element ohne Anschluss an Motor-Ausgang
4. Motorisiertes Element blockiert
5. Stromkreisunterbrechung am Temperaturfühler
6. Kurzschluss am Temperaturfühler
16. Messfehler am Verbrauchsmesser
- F05-H. Temperatursonde der Heizbatterien in offenem Stromkreislauf
- F05-C. Temperatursonde der Kühlbatterien in offenem Stromkreislauf
- F06-H. Temperatursonde der Heizbatterien in Kurzschluss
- F06-C. Temperatursonde der Kühlbatterien in Kurzschluss
- F0506-HC. Temperatursonde der Kühl- oder Heizbatterien in offenem Stromkreislauf oder Kurzschluss
- R05. Entfeuchter- Temperatursonde in offenem Stromkreislauf
- R06. Entfeuchter - Temperatursonde in Kurzschluss

Airzone Lite fehler

Wenn das Ein/Aus-Symbol  bei Airzone Lite-Thermostaten schnell rot blinkt, dann ist die Kommunikation mit der Zentrale unterbrochen. In Acuazone-Systemen (DI6) weist dieser Fehler auf den Kommunikationsausfall zwischen der Zentrale und dem Zonenmodul hin.

Wenn das Ein/Aus-Symbol  bei Acuazone-Systemen (DI6) schnell violett blinkt, dann ist die Kommunikation mit der Zonenmodul unterbrochen.

Tartalomjegyzék

Környezetvédelmi irányelvek.....	3
Airzone Interfészek.....	4
Airzone Blueface Zero	4
Képernyővédő.....	4
Főképernyő.....	4
A légkondicionáló vezérlése	5
Eco-Adapt funkció.....	5
Felhasználói beállítások.....	5
A ventilátor sebessége.....	6
Navigáció a zónákban.....	6
Üzem mód.....	6
Zónabeállítások	7
Airzone Blueface Zero paraméterek.....	9
Airzone Think.....	10
Képernyővédő.....	10
Főképernyő.....	10
A légkondicionáló vezérlése	11
Üzem mód	11
A ventilátor sebessége.....	11
Beállítások menü	12
Airzone Think paraméterek.....	13
Airzone Lite	14
Alapfunkciók.....	14
Elemcsere	15
Váratlan események.....	16
Figyelmeztetések	16
Hibák.....	17

Környezetvédelmi irányelvek



- Soha ne dobja a készüléket a háztartási hulladékkal közös szemégyűjtőbe. Az elektromos és elektronikai termékek olyan anyagokat tartalmaznak, amelyek nem megfelelő kezelés mellett károsak lehetnek a környezetre. Az áthúzott szeméttároló szimbólum az elektromos készülékek egyéb városi hulladéktól eltérő szelektív gyűjtését jelzi. A megfelelő környezetgazdálkodás érdekében a készülékeket hasznos élettartamuk végén juttassa el az előírányzott gyűjtőállomásokra.
- A készülékek alkatrészei újrahasznosíthatóak. Kérjük, tartsa be a hatályban lévő környezetvédelmi előírásokat.
- Ha a készüléket másik készülékre cseréli ki, akkor azt vissza kell juttatnia a viszonteladóhoz, vagy az erre a célra kijelölt gyűjtőponton kell elhelyeznie.
- Az előírásokat megsértő személyek ellen a környezetvédelemről szóló törvényben meghatározott intézkedések és szankciók alkalmazására kerül sor.

Airzone Interfészek

AIRZONE BLUEFACE ZERO

Képernyővédő

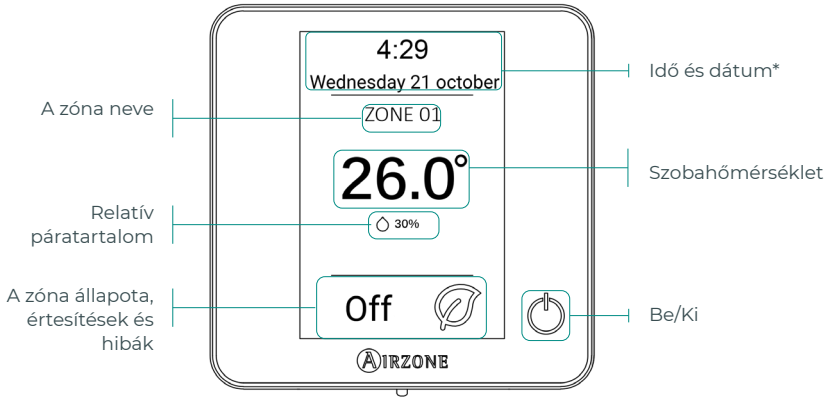

Főképernyő

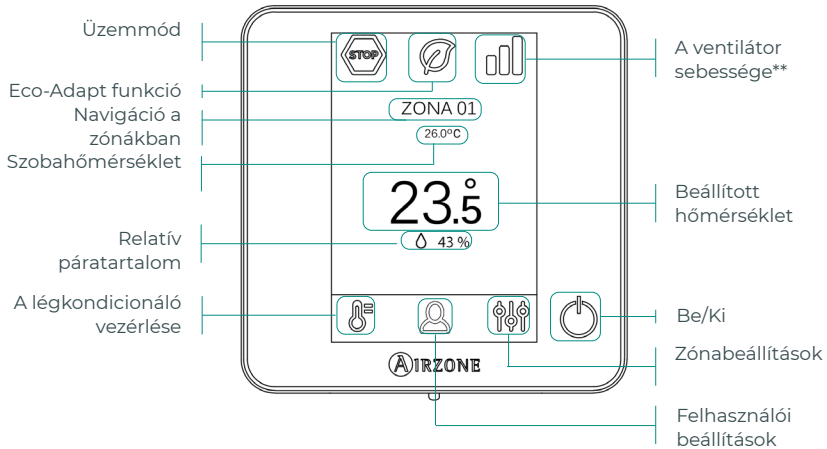

***Megjegyzés:** Ha van Webszervere, akkor az időjárási információk is megjelennek.

****Megjegyzés:** RA6 RadianT rendszerekben nem áll rendelkezésre.

A légkondicionáló vezérlése

 **On/Off (Be/Ki).** Az ikon megnyomásával be- vagy kikapcsolhatja azt a zónát, amelyben a termosztát található.

23.5° Set-point temperature (Beállított hőmérséklet). A hőmérséklet megnyomásakor megjelenő - és + jelek segítségével kiválaszthatja a kívánt alapjel-hőmérsékletet 0,5 °C-onkénti lépésekben.

A fűtés üzemmódban megengedett tartományok a következők: 15-30 °C. Hűtés üzemmódban: 18-30 °C. Ezek a fő interfészen kiválasztott hatékonysági opciótól (Eco-Adapt) függően változnak.

Hatékonysági mutató. Az üzemi hőmérséklet függvényében a Blueface zero olyan szinttartományt hoz létre, amely a rendszer hatékonyságát hivatott jelezni:

Zöld: nagyon hatékony. **Sárga:** hatékony. **Narancssárga:** nem hatékony. **Piros:** nagyon nem hatékony.

Eco-Adapt funkció

A rendszer energiahatékonysági szintjét jelzi, és egyre hatékonyabb hőmérsékleti értékeket állít be, határértékeket beállítva a kiválasztott megtakarítási szint szerint:

 **Off (Ki).** A hőmérséklet-tartományokat a rendszer engedélyezi.

 **Manual (Kézi).** Meghatározza a zónák hőmérsékleti határértékeit a fő termosztátban beállított hőmérséklet alapján.

	Spanyolország Portugália Németország	Franciaország	Olaszország
	☀ 15 °C - 22 °C * 24 °C - 30 °C	☀ 15 °C - 22 °C * 24 °C - 30 °C	☀ 15 °C - 21 °C * 24 °C - 30 °C
	☀ 15 °C - 21,5 °C * 25 °C - 30 °C	☀ 15 °C - 20,5 °C * 25 °C - 30 °C	☀ 15 °C - 20,5 °C * 25 °C - 30 °C
	☀ 15 °C - 21 °C * 26 °C - 30 °C	☀ 15 °C - 19 °C * 26 °C - 30 °C	☀ 15 °C - 20 °C * 26 °C - 30 °C

Felhasználói beállítások

Nyelv/ország kiválasztása

Fényerő módosítása

Information (Információ). Ez a paraméter a következőkkel kapcsolatban nyújt információt:

- Zone (Zóna): firmware, zóna, csatlakozás, motor vagy a kommunikációk állapota.
- System (Rendszer): firmware, konfiguráció és információ a rendszer vezérlőről.
- Devices (Eszközök): a rendszerhez csatlakoztatott eszközöket jeleníti meg.
- Webserver (Webszerver): konfiguráció és csatlakozás, IP cím és MAC cím.
- Errors (Hibák).

A ventilátor sebessége

Alapértelmezetten Automatic (Automatikus) üzemmódban működik a rendszer, és az áramlási sebességet az érintett zónák száma alapján állítja be. A berendezés típusától függően a sebesség a fő termosztátból manuálisan választható ki.



Nagy sebesség



Kis sebesség



Közepes sebesség



Automatikus sebesség

Navigáció a zónákban

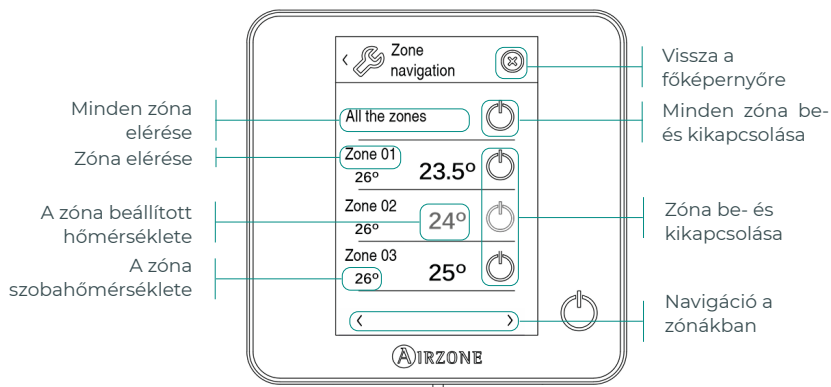

Az „All the zones” (Minden zóna) opció lehetővé teszi az összes zóna egyidejű szabályozását, továbbítva azokhoz a módosításokat.

Nyomja meg a zóna nevét a termosztátról való távvezérléshez. Amikor a rendszer hőmérsékleti hibát észlel egy adott zónában, a zóna a helyiség környezeti hőmérséklete helyett a hibakódot jeleníti meg (lásd a *Váratlan események* szakaszt).

Navigációs ikonok a távoli zónákban:



Vissza a navigáció a zónákban listához.



Vissza a főképernyőre.

Üzemmód

A fő termosztátról irányítható. Nyomja meg a gombot a kiválasztási menü eléréséhez. Az elérhető üzemmódok:





Stop (Leállítás). A légkondicionáló rendszer leállítva marad, függetlenül az összes többi zóna állapotától. Az összes többi terminálem (rácsok, csappantyúk, stb.) is zárva marad.



Cooling (Hűtés). Ebben az üzemmódban a rendszer csak hűtési üzemmódban működik a készülékkel, ha arra az egyik zóna kérést generál (Alapjel hőmérséklet < Szobahőmérséklet).

 **Heating (Fűtés).** Ebben az üzemmódban a rendszer csak fűtési üzemmódban működik a készülékkel, ha arra az egyik zóna kérést generál (Alapjel hőmérséklet > Szobahőmérséklet).

 **Ventilation (Szellőztetés).** Ebben az üzemmódban a rendszer csak szellőztetés üzemmódban működik a készülékkel, ha arra az egyik zóna kérést generál (Alapjel hőmérséklet < Szobahőmérséklet).

 **Dry (Szárítás)*.** Ebben az üzemmódban a rendszer csak szárítás üzemmódban működik a készülékkel, lehűtve a környezetet és működésekor a páratartalom csökkentését helyezve előtérbe, ha arra az egyik zóna kérést generál (Alapjel hőmérséklet < Szobahőmérséklet).

**Megjegyzés: Ez az üzemmód magas páratartalmú napokon használható: csökkenti a vízcsepccskék megjelenését a rácsokon.*

Zónabeállítások

Nyomja meg az ikonokat a paraméterek eléréséhez:

 **Sleep mode (Alvó üzemmód).** Az alvó üzemmód egy Eco-időzítő, amely automatikusan kikapcsolja a zónát. A választható értékek:

 **Off (Ki).** Az időzítés ki van kapcsolva.

 **30.** Bekapcsolja az időzítést, és 30 perc után kikapcsolja a zónát.

 **60.** Bekapcsolja az időzítést. 30 perc elteltével a zóna hőmérséklete egy fokkal megváltozik, és 60 perccel az aktiválása után kikapcsol.

 **90.** Bekapcsolja az időzítést. 30 perc elteltével a zóna hőmérséklete egy fokkal megváltozik. 60 perccel az aktiválása után a zóna hőmérséklete további fokkal változik. 90 perccel a bekapcsolás után a zóna kikapcsol.

 **Anti-freezing (Fagymentesítés).** Megakadályozza, hogy a környezeti hőmérséklet 12 °C alá süllyedjen, még akkor is, ha a zóna ki van kapcsolva. (Stop (Leállítás) üzemmódban nem aktiválódik).

 **Lite settings (Lite beállítások).** Ebben a paraméterben meghatározhatja annak a zónának az alap alaphőmérsékletét, ahová az Airzone Lite termosztát telepítve van. A kábeles Lite termosztátot konfigurálhatja vezeték nélküli termosztátként is: néhány másodperc múlva (mialatt a zóna állapotát jelzi) kikapcsol.

Megjegyzés: A Lite settings (Lite beállítások) paraméter eléréséhez bármely Airzone Blueface zero termosztátról a Zone navigation (Navigáció a zónákban) opció segítségével a Lite termosztát által vezérelt zónán keresztül férhet hozzá.

A berendezés típusától és a rendszer konfigurációjától függően a következő paramétereket kezelheti:

 **Grille angle (Rácsszög).** Lehetővé teszi az Airzone rácsai szögének intelligens beállítását az adott zónában a hűtő és fűtő üzemmódokhoz. Az opciók 40°, 45°, 50° és 90° (alapértelmezés szerint 90°).

☼ **Control stages (Ellenőrző szakaszok).** Lehetővé teszi a kívánt elem kiválasztását a zóna légkondicionálásához.

- **Air (Levegő).** Csak a levegőventilálás működik.
- **Radiant (Sugárzás).** Csak a sugárzás működik.
- **Combined (Kombinált).** A rendszer kombinálja a levegőventilálást és a sugárzást, hogy gyorsan és hatékonyan elérje a kényelmi hőmérsékletet. Ez az alapértelmezett beállítás.

📏 **Adjust slats (Lapátbeállítások).** Ez az opció – amennyiben a berendezés rendelkezik vele – a vízszintes és függőleges lapátok dőlésszögének meghatározását.

🔧 **Q-Adapt.** Lehetővé teszi a csatorna telepítéséhez leginkább illő áramlásszabályozó algoritmus kiválasztását. A következő lehetőségek állnak rendelkezésre:















- **Maximum:** a rendszer a zónák számától függetlenül maximális sebességgel működik.
- **Power (Teljesítmény):** a rendszer a Standard sebességnél nagyobb sebességen működik, hogy elősegítse az áramlás növelését.
- **Standard:** a rendszer a zónák számának megfelelően módosítja a sebességet.
- **Silence (Néma):** a rendszer lassabb sebességgel működik, mint a Standard, hogy elősegítse a zajcsökkentést.
- **Minimum:** a rendszer a zónák számától függetlenül minimális sebességgel működik.

Megjegyzés: 0-10 V átjáró esetén az algoritmus figyelembe veszi a telepítő által ebben a menüben megállapított minimális és maximális feszültségértékeket is.

AIRZONE BLUEFACE ZERO PARAMÉTEREK

Az elérhető paraméterek a rendszer vagy a telepítése függvényében eltérhetnek. Azonosítsa rendszerét az Airzone Blueface Zero termosztáttal. Ehhez lépjen be ide:

 Felhasználói beállítások →  Információk → Rendszer

PARAMÉTEREK	FLEXA 4.0 CE6	FLEXA 3.0 CE6	ACUAZONE DI6	RADIANT RA6
 A légkondicionáló vezérlése	<input checked="" type="checkbox"/>	<input checked="" type="checkbox"/>	<input checked="" type="checkbox"/>	<input checked="" type="checkbox"/>
 Eco-Adapt funkció	<input checked="" type="checkbox"/>	<input checked="" type="checkbox"/>	<input checked="" type="checkbox"/>	<input checked="" type="checkbox"/>
 Felhasználói beállítások	<input checked="" type="checkbox"/>	<input checked="" type="checkbox"/>	<input checked="" type="checkbox"/>	<input checked="" type="checkbox"/>
 A ventilátor sebessége	<input checked="" type="checkbox"/>	<input checked="" type="checkbox"/>	<input checked="" type="checkbox"/>	
 Navigáció a zónákban	<input checked="" type="checkbox"/>	<input checked="" type="checkbox"/>	<input checked="" type="checkbox"/>	<input checked="" type="checkbox"/>
 Üzem mód	<input checked="" type="checkbox"/>	<input checked="" type="checkbox"/>	<input checked="" type="checkbox"/>	<input checked="" type="checkbox"/>
 Zónabeállítások*				
 Alvó üzemmód	<input checked="" type="checkbox"/>	<input checked="" type="checkbox"/>	<input checked="" type="checkbox"/>	<input checked="" type="checkbox"/>
 Fagymentesítés	<input checked="" type="checkbox"/>	<input checked="" type="checkbox"/>	<input checked="" type="checkbox"/>	<input checked="" type="checkbox"/>
 Lite beállítások	<input checked="" type="checkbox"/>	<input checked="" type="checkbox"/>	<input checked="" type="checkbox"/>	<input checked="" type="checkbox"/>
 Rácsszög	<input checked="" type="checkbox"/>	<input checked="" type="checkbox"/>	<input checked="" type="checkbox"/>	
 Lapátbeállítások			<input checked="" type="checkbox"/>	
 Ellenőrző szakaszok	<input checked="" type="checkbox"/>	<input checked="" type="checkbox"/>	<input checked="" type="checkbox"/>	
 Q-Adapt	<input checked="" type="checkbox"/>	<input checked="" type="checkbox"/>		
	*V3.5.1 vagy újabb	*V3.5.1 vagy újabb	*V4.5.1 vagy újabb	*V5.5.1 vagy újabb

HU

AIRZONE THINK

Képernyővédő

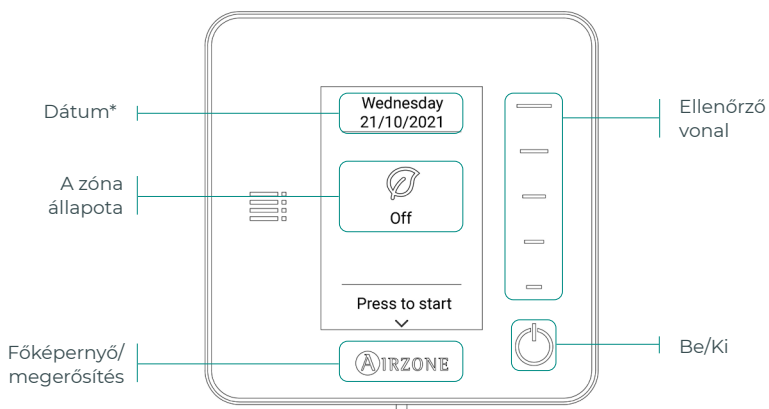

Főképernyő

A főképernyő eléréséhez nyomja meg az „Airzone” gombot a képernyővédőből:

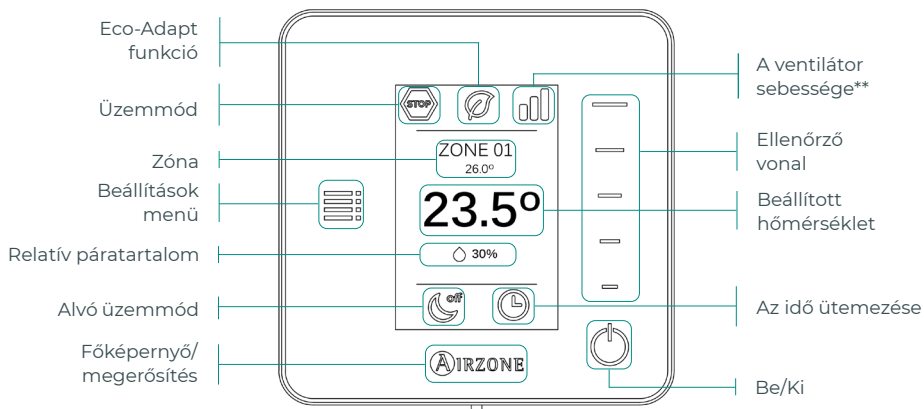

Csak vezeték nélküli Think termosztát esetén

Kommunikáció frekvenciája: 868 MHz
Maximális sugárzott teljesítmény: 0 dBm

***Megjegyzés:** Ha van Webszervere, akkor az időjárás információk is megjelennek.

****Megjegyzés:** RA6 RadianT rendszerekben nem áll rendelkezésre.

A légkondicionáló vezérlése

 **On/Off (Be/Ki).** Az ikon megnyomásával be- vagy kikapcsolhatja azt a zónát, amelyben a termosztát található.

23.5° Set-point temperature (Beállított hőmérséklet). Válassza ki az alapjel-hőmérsékletet a vezérlőpult segítségével (lenyomva vagy csúsztatva). A kívánt alapjel-hőmérsékletet 0,5 °C-os lépésenként választhatja ki. Csúsztatva állítsa be a hőmérsékletet egy nagyobb tartományban.

A fűtés üzemmódban megengedett tartományok a következők: 15-30 °C. Hűtés üzemmódban: 18-30 °C. Ezek a fő interfészen kiválasztott hatékonysági opciótól (Eco-Adapt) függően változnak.

Üzem mód

A rendszer aktuális üzemmódját jelzi ki. Ha az Airzone Think termosztátja master, az üzemmód megváltoztatásához lépjen be a beállítások menübe. Az elérhető üzemmódok:

 **Stop (Leállítás).** A légkondicionáló rendszer leállítva marad, függetlenül az összes többi zóna állapotától. Az összes többi terminálem (rácsok, csappantyúk, stb.) is zárva marad.

 **Cooling (Hűtés).** Ebben az üzemmódban a rendszer csak hűtési üzemmódban működik a készülékkel, ha arra az egyik zóna kérést generál (Alapjel hőmérséklet < Szobahőmérséklet).

 **Heating (Fűtés).** Ebben az üzemmódban a rendszer csak fűtési üzemmódban működik a készülékkel, ha arra az egyik zóna kérést generál (Alapjel hőmérséklet > Szobahőmérséklet).

 **Ventilation (Szellőztetés).** Ebben az üzemmódban a rendszer csak szellőztetés üzemmódban működik a készülékkel, ha arra az egyik zóna kérést generál (Alapjel hőmérséklet < Szobahőmérséklet).

 **Dry (Szárítás)*.** Ebben az üzemmódban a rendszer csak szárítás üzemmódban működik a készülékkel, lehűtve a környezetet és működésekor a páratartalom csökkentését helyezve előtérbe, ha arra az egyik zóna kérést generál (Alapjel hőmérséklet < Szobahőmérséklet).

**Megjegyzés: Ez az üzemmód magas páratartalmú napokon használható: csökkenti a vízcsepceskék megjelenését a rácsokon.*

A ventilátor sebessége

Ha az Airzone Think termosztátja master, a ventilátor sebességének megváltoztatásához lépjen be a beállítások menübe. Alapértelmezetten Automatic (Automatikus) üzemmódban működik a rendszer, és az áramlási sebességet az érintett zónák száma alapján állítja be. A berendezés típusától függően a sebesség a fő termosztátból manuálisan választható ki.

 Nagy sebesség

 Kis sebesség

 Közepes sebesség

 Automatikus sebesség

Beállítások menü

Ebből a menüből az alábbi lehetőségek érhetők el:

Mode (Üzemmód). Ha az Airzone Think termosztátja master, válassza ki azt az üzemmódot, amelyben a rendszer működik. (Lásd az Üzemmód szakaszt).

Speed (Sebesség). Ha az Airzone Think termosztátja master, válassza ki a légkondicionáló egység ventilátorának munkasebességét. (Lásd A ventilátor sebessége szakaszt).

Sleep mode (Alvó üzemmód). Az alvó üzemmód egy Eco-időzítő, amely automatikusan kikapcsolja a zónát. A választható értékek:

 **Off (Ki).** Az időzítés ki van kapcsolva.

 **30.** Bekapcsolja az időzítést, és 30 perc után kikapcsolja a zónát.

 **60.** Bekapcsolja az időzítést. 30 perc elteltével a zóna hőmérséklete egy fokkal megváltozik, és 60 perccel az aktiválása után kikapcsol.

 **90.** Bekapcsolja az időzítést. 30 perc elteltével a zóna hőmérséklete egy fokkal megváltozik. 60 perccel az aktiválása után a zóna hőmérséklete további fokkal változik. 90 perccel a bekapcsolás után a zóna kikapcsol.

Zone navigation (Navigáció a zónákban) (Nem elérhető a 3.5.0 vagy újabb verzióban). Hozzáférhet a rendszer különböző zónáihoz a beállított hőmérséklet megváltoztatásához, az adott zóna ki- vagy bekapcsolásához, vagy az adott zónával kapcsolatos összes információ megtekintéséhez.

AIRZONE THINK PARAMÉTEREK

PARAMÉTEREK	FLEXA 4.0 CE6	FLEXA 3.0 CE6	ACUAZONE DIG	RADIANT RA6
A légkondicionáló vezérlése	✓	✓	✓	✓
A ventilátor sebessége	✓	✓	✓	
Zónabeállítások				
Üzem mód	✓	✓	✓	✓
Sebesség	✓	✓	✓	
Alvó üzemmód	✓	✓	✓	✓
Navigáció a zónákban	✓*	✓*	✓	✓

*Nem elérhető a 3.5.0 vagy újabb verzióban

AIRZONE LITE

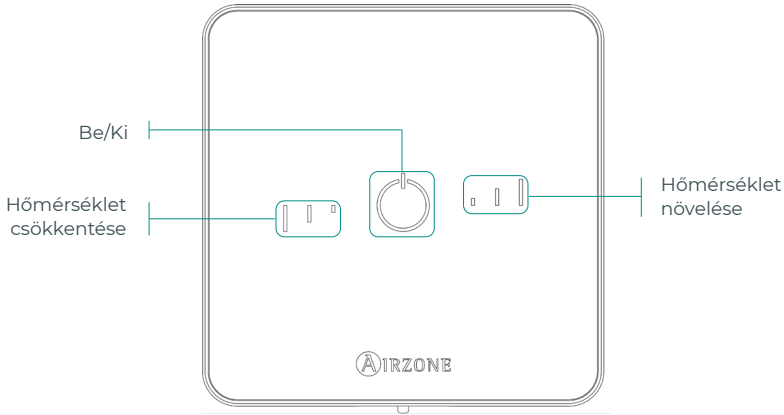

Csak vezeték nélküli Lite termosztát esetén





Kommunikáció frekvenciája: 868 MHz
Maximális sugárzott teljesítmény: 0 dBm

Megjegyzés: A Lite settings (Lite beállítások) paraméter eléréséhez bármely Airzone Blueface zero termosztátról a Zone navigation (Navigáció a zónákban) opció segítségével a Lite termosztát által vezérelt zónán keresztül férhet hozzá. (Lásd a Zónabeállítások szakaszt).

Fontos: 10 másodperc inaktivitás után a Lite vezeték nélküli termosztát minden LED-jét kikapcsolja az akkumulátor élettartamának megtakarítása érdekében. A  gomb első lenyomása megmutatja a zóna állapotát (Be/Ki, üzemmód és hőmérséklet). Az első megnyomást követően módosíthatja a kívánt paramétert (Be/Ki vagy hőmérséklet).

Alapfunkciók

 On/Off (Be/Ki). Az ikon megnyomásával be- vagy kikapcsolhatja azt a zónát, amelyben a termosztát található. Ez a gomb a rendszer üzemmódját is kijelzi. Szín kód rendszer alapján működik:

-  **Lila:** a rendszer áll; Stop (Leállítás) üzemmód.
-  **Piros:** Heating (Fűtés) üzemmód.
-  **Kék:** Cooling (Hűtés) üzemmód.
-  **Zöld:** összkomfortos; elérte az alapjel-hőmérsékletet.

Ha a gomb fixen világít, a vezérlő be van kapcsolva.

Ha a gomb villog, a vezérlő ki van kapcsolva.

A gomb 10 másodpercig fixen világít állapotának megjelenítéséhez, majd kikapcsol.

23° Set-point temperature (Beállított hőmérséklet). A gombok segítségével az alapjel hőmérsékletét emelheti vagy csökkentheti 3 °C-ig (1 °C-os lépésenként) a Blueface zero termosztát Lite Beállítások paraméterében meghatározott alap alapjel-hőmérséklethez képest. (Lásd a Zónabeállítások szakaszt).

A LED világítások az alapjel hőmérsékletét jelzik.

A megengedett hőmérsékleti határérték túllépése esetén a hőmérséklet-beállítás ikonjai villognak, jelezve, hogy a határértéket elérték.

ELEMCSERE

Amikor a képernyőn megjelenik az alacsony akkumulátor ikon , végezze el annak cseréjét.

Megjegyzés: Vezeték nélküli Lite termosztátok esetén a Blueface zero termosztátokon megjelenik a „Lite low battery” (Alacsony Lite akkumulátor) figyelmeztetés.

Az elem cseréjéhez vegye ki a termosztátot a tartójából, és cserélje ki az elemet (CR2450).

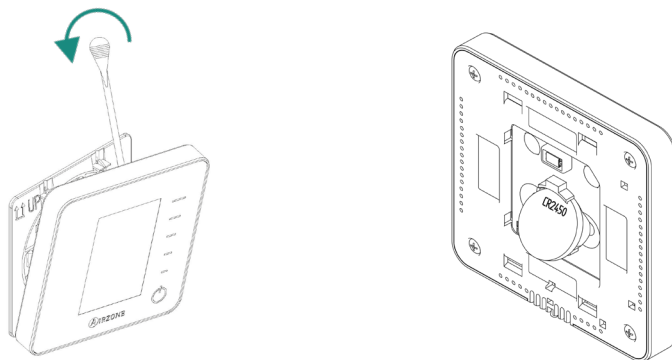

HU

Fontos: A készülékhez az azzal együtt adott, kiváló minőségű elemek használatát javasoljuk. A gyengébb minőségű elemek használata megrövidítheti az élettartamot.

Ne feledje el a kivett elemet egy megfelelő, újrahasznosítási ponton elhelyezni.

Megjegyzés: Ne felejtse el eltávolítani a rongálásgátló rendszert (ha van ilyen), mielőtt levénné a termosztátot a falról.

Váratlan események

Az Airzone Blueface zero és a Think termosztátok esetében egy figyelmeztetés jelenik meg a képernyőn.

FIGYELMEZTETÉSEK

Anti-freezing (Fagymentesítés). Akkor jelenik meg, ha a funkció be van kapcsolva.

Active window (Aktív ablak). Azt jelzi, hogy a légkondicionálást egy ablak kinyitásával felfüggesztették a zónában. Csak azokon a rendszereken érhető el, amelyekben engedélyezve van az ablakvezérlés.

DHW (HMV). Aktív háztartási meleg víz. Ha az Ön rendszere integrálja a háztartási meleg víz-vezérlést a berendezésébe, és az aktiválva van, akkor ez az üzenet megjelenik a Blueface zero készülékén, és szünetelteti a légkondicionálást a szóban forgó zónában.

Low battery (Alacsony akkumulátor). Alacsony töltöttségű akkumulátor figyelmeztetés.

Occupancy (Aktív jelenlét). Ez a figyelmeztetés azt jelzi, hogy a területen 5 percig nem észleltek jelenlétet, és a Sleep (Alvó) üzemmód aktiválódott 90 perces leállási idővel. Csak azokban a rendszerekben elérhető, amelyeken engedélyezett a jelenlét-ellenőrző.

Dew (Harmat). Ez a figyelmeztetés azt jelzi, hogy fennáll a víz páralecsapódásának kockázata, és a területet kikapcsolták. Ekkor a párátlanító – amennyiben fel van szerelve – bekapcsol, és aktiválódik a központ reléje On/Off (Be/Ki). Csak sugárzásszakasszal rendelkező légtisztító rendszerekben áll rendelkezésre hűtés módban.

Active dew protection (Aktív harmatvédelem). Ez a figyelmeztetés azt jelzi, hogy a sugárzásszakaszban fennáll a páralecsapódás kockázata, és annak megakadályozására aktiválódott a levegőventilálás.

Low battery Lite (Lite akkumulátor töltöttsége alacsony) (Csak Blueface zero-nél). Figyelmeztet, hogy az akkumulátor töltöttsége alacsony. A fő képernyő ikonjára kattintva tájékoztatást kaphat az érintett zónáról.

Dew Lite (Lite harmat) (Csak Blueface zero-nél). Azt jelzi, hogy fennáll a víz páralecsapódásának kockázata, és kikapcsolt az a terület, ahol a Lite termosztát található. A fő képernyő ikonjára kattintva tájékoztatást kaphat az érintett zónáról.

Dew protection Lite (Lite harmatvédelem) (Csak Blueface zero-nél). Ez a figyelmeztetés azt jelzi, hogy a sugárzásszakaszban fennáll a páralecsapódás kockázata, és annak megakadályozására aktiválódott a levegőventilálás abban a zónában, ahol a Lite termosztát található.

Preparing (Felkészülés). Ez a figyelmeztetés azt jelzi, hogy a hűtő vagy fűtő hőcserélő túllépi az ahhoz beállított hőmérsékleti határértékeket, ezért a szellőztetés deaktiválódik addig, amíg el nem éri az igény kielégítéséhez szükséges üzemi hőmérsékletet.

Low valve battery (A szeleppakkumulátor töltöttsége alacsony). Arra figyelmeztet, hogy a szeleppakkumulátor töltöttsége alacsony.

NTC2 Alarm (NTC2 riasztó). Hiba a hőmérsékletszonda mérésében.

Filter Maintenance (Szűrő karbantartása). Jelzi, ha esedékes a szűrő karbantartása.

HIBÁK

Az alábbi hibák bármelyike esetén forduljon telepítőhöz:

Kommunikációs hibák

1. Termosztát – Vezérlőközpont / Zónamodul
2. Vezérlőközpont - Zónamodul
8. Lite Termosztát – Vezérlőközpont
9. Átjáró – Airzone rendszer
10. BACnet Átjáró – Vezérlőközpont
11. Átjáró – Beltéri egység
12. Webszerver – Airzone rendszer
13. Besugárzó elemek vezérlő modulja – Vezérlőközpont
14. Bővítő modul – Vezérlőközpont
15. Fogyasztásmérő – Vezérlőközpont
17. Lutron Átjáró – Vezérlőközpont
18. Párátlanító modul – Vezérlőközpont
19. Riasztókapocs hibája – Vezérlőközpont
- C-02. Gyártásvezérlő Központ – Vezérlőközpont
- C-09. Aerotermikus átjáró – Gyártásvezérlő központ
- C-11. Aerotermikus átjáró – Aerotermikus egység
- V01. AZX6CMIVALR modul – Vezérlőközpont
- V02. AZX6CMIVALR modul – AZX6ACIVALR fej

AC unit error (Géphiha). Hibás működés a légkondicionáló egységben

Egyéb hibák

3. A motorizált elem nincs csatlakoztatva a motor kimenetéhez
4. A motorizált elem zárolva van
5. Nyitott áramkörű hőmérséklet szonda
6. Rövidre zárt hőmérséklet szonda
16. Fogyasztásmérő mérési hiba
- F05-H. Nyitott áramkörű hőmérsékletszonda a fűtő hőcserélőben
- F05-C. Nyitott áramkörű hőmérsékletszonda a hűtő hőcserélőben
- F06-H. Rövidzárlatos hőmérsékletszonda a fűtő hőcserélőben
- F06-C. Rövidzárlatos hőmérsékletszonda a hűtő hőcserélőben
- F0506-HC. Nyitott áramkörű vagy rövidzárlatos hőmérsékletszonda a hűtő vagy fűtő hőcserélőben
- R05. Nyitott áramkörű hőmérsékletszonda a besugárzó elemek vezérlőmoduljában
- R06. Rövidzárlatos hőmérsékletszonda a besugárzó elemek vezérlő moduljában

Airzone Lite hibák

Az Airzone Lite termosztátok esetében, ha az On/Off (Be/Ki)  ikon gyorsan pirosan villog, az a vezérlőközpont kommunikációjának elvesztését jelenti. Az Aquazone (DI6) rendszerekben ez a hiba a rendszer vezérlőközpontja és a zónamodul közötti kommunikáció megszakadását jelzi.

Kizárólag az Aquazone (DI6) rendszerek esetében, ha az On/Off (Be/Ki)  ikon gyorsan lila színnel villog, az a zónamodul kommunikációjának az elvesztését jelenti.

Index

Miljöpolicy	3
Airzone-gränssnitt.....	4
Airzone Blueface Zero	4
Skärmläckare	4
Huvudskärm.....	4
Klimatstyrning.....	5
Eco-Adapt-funktion.....	5
Användarinställningar	5
Fläkthastighet.....	6
Navigering genom zoner.....	6
Driftläge	6
Zoninställningar.....	7
Parametrar för Airzone Blueface Zero	9
Airzone Think.....	10
Skärmläckare.....	10
Huvudskärm.....	10
Klimatstyrning	11
Driftläge	11
Fläkthastighet.....	11
Inställningsmeny.....	12
Parametrar för Airzone Think.....	13
Airzone Lite	14
Grundläggande funktion.....	14
Byte av batteri.....	15
Incidenter	16
Varningar	16
Fel	17

Miljöpolicy



- Utrustningen får aldrig kastas tillsammans med hushållsavfall. Elektriska eller elektroniska produkter innehåller ämnen som kan vara skadliga för miljön om de inte hanteras korrekt. Symbolen med ett överkryssat sopkärl anger att elektriska apparater ska samlas in skilt från annat kommunalt avfall. För en korrekt miljöhantering ska utrustningen vid slutet av dess livslängd lämnas på avsedd avfallsanläggning.
- Systemets komponenter är återvinningsbara. Därför är det viktigt att följa de gällande miljöbestämmelserna.
- Om du byter ut utrustningen ska du lämna den gamla till leverantören eller deponera den på en specialiserad avfallsanläggning.
- Den som inte följer miljöbestämmelserna riskerar böter samt de påföljder som omfattas av miljöskyddslagen.

Airzone-gränssnitt

AIRZONE BLUEFACE ZERO

Skärmläckare

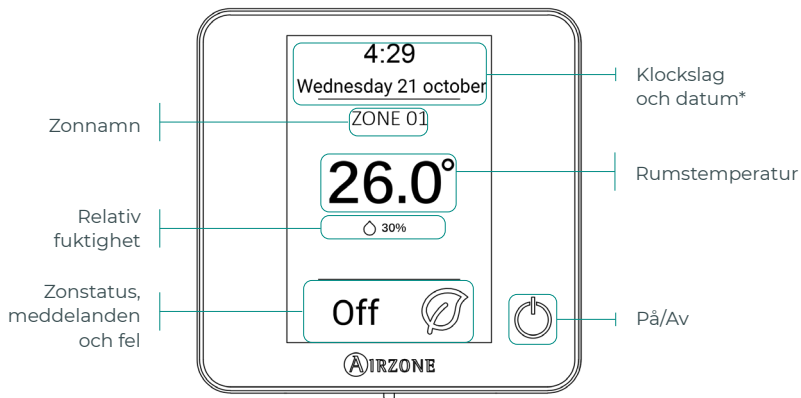

Huvudskärm

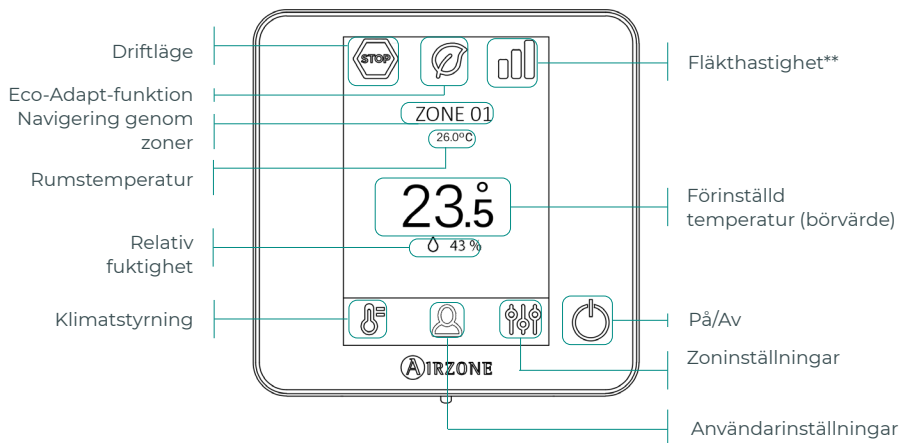

*Obs: Om du har tillgång till Webserver så visas även väderinformation.

**Obs: Inte tillgängligt i systemen RA6 RadianT.

Klimatstyrning

 **On/Off (På/Av).** Tryck på denna ikon för att aktivera eller stänga av zonen där termostaten befinner sig.

23.5° Set-point temperature (Förinställd temperatur). Tryck på symbolerna - och + som visas bredvid temperaturen för att välja den önskade förinställda temperaturen (börvärde) i steg om 0,5 °C.

Tillåtna intervall i värmeläge är: 15–30 °C. I kyläge: 18–30 °C. Dessa kan variera beroende på vilket energieffektivt alternativ (Eco-Adapt) som valts via huvudgränssnittet.

Effektivitetsindikator. Beroende på driftstemperaturen, visar Blueface zero olika färger som återspeglar systemets effektivitetsnivå:



Grön: mycket effektiv. **Gul:** effektiv. **Orange:** ineffektiv. **Röd:** mycket ineffektiv.

Eco-Adapt-funktion

Visar din utrustnings energieffektivitet och anpassar temperaturerna till alltmer effektiva värden. Gränsvärdena sätts beroende på den valda effektivitetsnivån:

 **Off (Av).** Temperaturintervallen som finns är de som tillåts av systemet.

 **Manual (Manuell).** Anger zonernas gränstemperaturer utifrån de temperaturer som ställts in i huvudtermostaten.

Spanien Portugal Tyskland	Frankrike	Italien
 ☀ 15–22 °C * 24–30 °C	☀ 15–22 °C * 24–30 °C	☀ 15–21 °C * 24–30 °C
 ☀ 15–21,5 °C * 25–30 °C	☀ 15–20,5 °C * 25–30 °C	☀ 15–20,5 °C * 25–30 °C
 ☀ 15–21 °C * 26–30 °C	☀ 15–19 °C * 26–30 °C	☀ 15–20 °C * 26–30 °C

Användarinställningar

Välj språk/land

Ändra ljusstyrka

Information. Denna parameter ger dig information om:

- Zone (Zon): fast programvara, zon, parkoppling, spjäll eller kommunikationsstatus.
- System: fast programvara, inställning samt information om systemets styrenheter och installationen.
- Devices (Enheter): anger enheterna som är anslutna till systemet.
- Webserver (Webbserver): inställning och parkoppling, IP- och MAC-adress.
- Errors (Fel).

Fläkthastighet

Som standard arbetar den i driftläge Automatic (Automatisk) där fläkthastigheten varierar beroende på zonernas behov. Beroende på installationstyp kommer det att vara möjligt att välja hastighet manuellt från huvudtermostaten.



Snabb hastighet



Låg hastighet



Medelhastighet



Automatisk hastighet

Navigering genom zoner

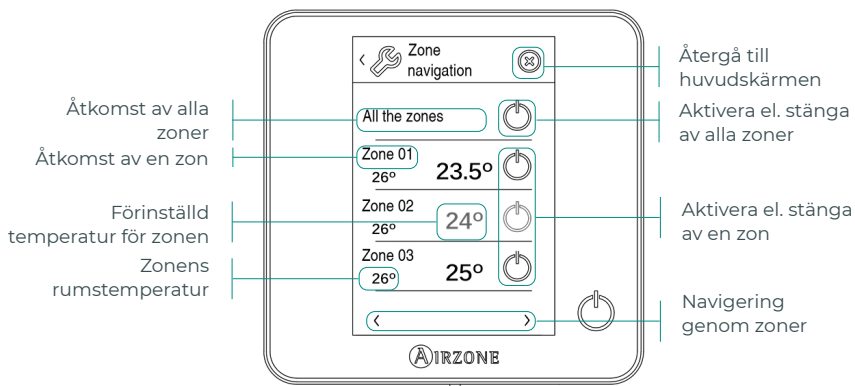

Alternativet "All the zones" (Alla zoner) gör det möjligt att styra samtliga zoner på en gång, alla ändringar kommuniceras till varje zon.

Tryck på zonnamnet för att fjärrstyra den från termostaten. När systemet upptäcker en felaktig temperatur i någon zon, visas en felkod för zonen istället för rumstemperaturen (se avsnittet *Incidenter*).

Navigeringsikoner för fjärrstyrda zoner:



Återgå till listan för navigering genom zoner.





Återgå till huvudskärmen.

Driftläge

Denna parameter hanteras från huvudtermostaten, tryck på knappen för att göra ett menyval. De tillgängliga lägena är:

 **Stop (Stopp).** Klimatanläggningen kommer att förbli stoppad oavsett de övriga zonernas status. Övriga delar (galler, spjäll osv.) kommer också att förbli stängda.

 **Cooling (Kyla).** Systemet arbetar endast i kylläge då någon zon i systemet har ett kylbehov (förinställd temp. < rumstemp.).

 **Heating (Värme).** Systemet arbetar endast i värmeläge då någon zon i systemet har ett värmebehov (förinställd temp. > rumstemp.).

 **Ventilation.** Systemet arbetar endast i ventilationsläge då någon zon har ett kylbehov (förinställd temp. < rumstemp.).

 **Dry (Avfuktning)*.** Systemet arbetar i avfuktningläge, vars huvuduppgift är att svalka omgivningen genom att reducera fuktigheten då någon zon i systemet har ett kylbehov (förinställd temp. < rumstemp.).

**Obs: Det här läget är perfekt för dagar med hög fuktighet: den minskar förekomsten av vattenpartiklar på gallren.*

Zoninställningar

Tryck på ikonerna för åtkomst av parametrarna:

 **Sleep mode (Viloläge).** Viloläget fungerar som en Eco-timer som stänger av zonen automatiskt. Du kan välja följande värden:

 **Off (Av).** Timern är avstängd.

 **30.** Den aktiverar timern och stänger av zonen efter 30 minuter.

 **60.** Aktiverar timern. Efter 30 minuter kommer temperaturen i zonen att variera med en grad och efter 60 minuters aktivering stängs den av.

 **90.** Aktiverar timern. Efter 30 minuter kommer temperaturen i zonen att variera med en grad. Efter 60 minuters aktivering kommer temperaturen i zonen att variera med ytterligare en grad. Efter 90 minuters aktivering stängs den av.

 **Anti-freezing (Avfrostning).** Ser till att zonen rumstemperatur inte sjunker under 12 °C även om zonen är avstängd (i läge Stop [Stopp] aktiveras den inte).

 **Lite settings (Lite-inställningar).** Med denna parameter kan du ställa in temperaturen utifrån den förinställda temperaturen i zonen där termostaten Airzone Lite är installerad. Du kan dessutom ställa in en trådbunden Lite-termostat att fungera som trådlös (lysdioden indikerar status och släcks sedan efter några sekunder).

Obs: För åtkomst av parametern Lite settings (Lite-inställningar) från valfri Airzone Blueface zero-termostat bör du gå via Zone navigation (Navigering genom zoner) till den zon som styrs av din Lite-termostat.

Beroende på installationstyp och systemkonfiguration kan följande parametrar hanteras:

 **Grille angle (Gallervinkel).** Används för att välja vinkel hos de intelligenta Airzone-gallren i din zon när systemet arbetar i kyl- och värmeläge. Alternativen är 40°, 45°, 50° och 90° (90° är standard).

 **Control stages (Kontrollsteg).** Används för att välja de element som ska konditioneras i din zon.

- **Air (Luft).** Endast med luftfunktionen.
- **Radiant (Värme).** Endast med värmefunktionen.
- **Combined (Kombinerad).** Systemet använder både luft- och värmefunktionen för att uppnå önskad temperatur på ett snabbt och effektivt sätt. Detta är standardinställningen.

 **Adjust slats (Inställning av luftriktare).** Alternativet möjliggör att välja luftriktarens vinkel på de enheter som har vertikala och horisontella luftriktare.

 **Q-Adapt.** Används för att välja den algoritm för flödesreglering som bäst anpassar sig till kanalinstallationen. Alternativen som finns är:

- **Maximum (Maximal):** systemet körs med maximal hastighet, oberoende av antalet zoner.
- **Power (Effekt):** systemet körs i en högre hastighet än i Standard för att öka flödet.
- **Standard:** systemet ändrar hastigheten beroende på antalet zoner.
- **Silence (Tyst läge):** systemet körs i en lägre hastighet än i Standard för att minska bullret.
- **Minimum (Minimal):** systemet körs med minimal hastighet, oberoende av antalet zoner.

Obs: vid tillgång till gateway 0-10 V; tar algoritmen även hänsyn till de minsta och högsta spänningsvärdena som installatören fastställt i den här menyn.

PARAMETRAR FÖR AIRZONE BLUEFACE ZERO

De tillgängliga parametrarna kan variera beroende på ditt system och installation. Identifiera ditt system från termostaten Airzone Blueface Zero genom att välja:

👤 Användarinställningar → ⓘ Information → System

PARAMETRAR	FLEXA 4.0 CE6	FLEXA 3.0 CE6	ACUAZONE DI6	RADIANT RA6
🌡️ Klimatstyrning	✓	✓	✓	✓
🌿 Eco-Adapt-funktion	✓	✓	✓	✓
👤 Användarinställningar	✓	✓	✓	✓
📊 Fläkthastighet	✓	✓	✓	
🗺️ Navigering genom zoner	✓	✓	✓	✓
☀️ Driftläge	✓	✓	✓	✓
🌐 Zoninställningar*				
🌙 Viloläge	✓	✓	✓	✓
🧊 Avfrostning	✓	✓	✓	✓
🔧 Lite-inställningar	✓	✓	✓	✓
📐 Gallervinkel	✓	✓	✓	
📐 Inställning av luftriktare			✓	
⚙️ Kontrollsteg	✓	✓	✓	
🔄 Q-Adapt	✓	✓		
	*V3.5.1 eller senare	*V3.5.1 eller senare	*V4.5.1 eller senare	*V5.5.1 eller senare

SV

AIRZONE THINK

Skärmläckare

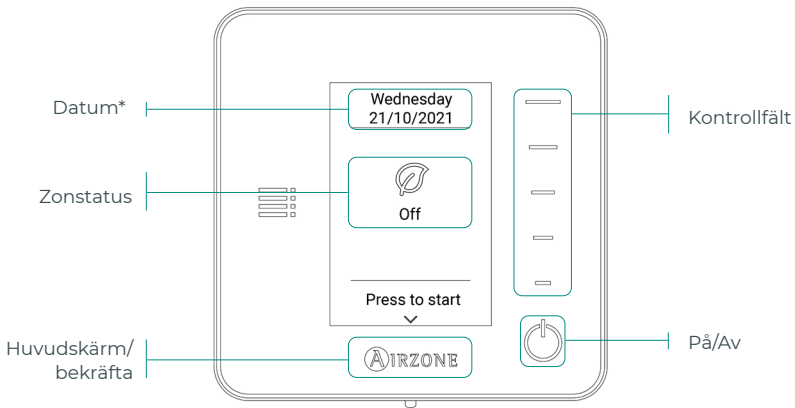

Huvudsärm

Gå till huvudsärmen genom att trycka på "Airzone" från skärmläckaren:

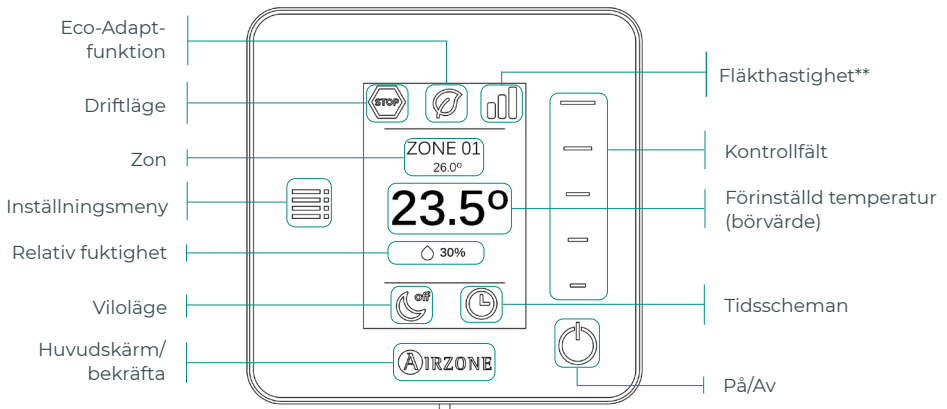

Enbart för termostaten
Think trådlös

— Kommunikationsfrekvens: 868 MHz
Maximal utstrålad effekt: 0 dBm

***Obs:** Om du har tillgång till Webserver så visas även väderinformation.

****Obs:** Inte tillgängligt i systemen RA6 RadianT.

Klimatstyrning

 **On/Off (På/Av).** Tryck på denna ikon för att aktivera eller stänga av zonen där termostaten befinner sig.

23.5° Set-point temperature (Förinställd temperatur). Välj förinställd temperatur (börvärde) med hjälp av kontrollfältet (tryck eller svep). Börvärdet kan ställas in i steg om 0,5 °C. Svep för att ställa in temperaturen med större intervall.

Tillåtna intervall i värmeläge är: 15–30 °C. I kyläge: 18–30 °C. Dessa kan variera beroende på vilket energieffektivt alternativ (Eco-Adapt) som valts via huvudgränssnittet.

Driftläge

Visar systemets driftläge. Om du har en Airzone Think huvudenhet, gå till inställningsmenyn för att ändra driftläge. De tillgängliga lägena är:

 **Stop (Stopp).** Klimatanläggningen kommer att förbli stoppad oavsett de övriga zonernas status. Övriga delar (galler, spjäll osv.) kommer också att förbli stängda.

 **Cooling (Kyla).** Systemet arbetar endast i kyläge då någon zon i systemet har ett kylbehov (förinställd temp. < rumstemp.).

 **Heating (Värme).** Systemet arbetar endast i värmeläge då någon zon i systemet har ett värmebehov (förinställd temp. > rumstemp.).

 **Ventilation.** Systemet arbetar endast i ventilationsläge då någon zon har ett kylbehov (förinställd temp. < rumstemp.).

 **Dry (Avfuktning)*.** Systemet arbetar i avfuktningläge, vars huvuduppgift är att svalka omgivningen genom att reducera fuktigheten då någon zon i systemet har ett kylbehov (förinställd temp. < rumstemp.).

**Obs: Det här läget är perfekt för dagar med hög fuktighet: den minskar förekomsten av vattenpartiklar på gallren.*

Fläkthastighet

Om du har en Airzone Think huvudenhet, gå till inställningsmenyn för att ändra fläkthastighet. Som standard arbetar den i driftläge Automatic (Automatisk) där fläkthastigheten varierar beroende på zonernas behov. Beroende på installationstyp kommer det att vara möjligt att välja hastighet manuellt från huvudtermostaten.



Snabb hastighet



Låg hastighet



Medelhastighet



Automatisk hastighet





Inställningsmeny

Från den här menyn kan följande alternativ väljas:

Mode (Driftläge). Om du har en Airzone Think huvudenhet, driftläge för systemet. (Se avsnittet Driftläge).

Speed (Hastighet). Om du har en Airzone Think huvudenhet, välj AC-enhetens fläkthastighet. (Se avsnittet Fläkthastighet).

Sleep mode (Viloläge). Viloläget fungerar som en Eco-timer som stänger av zonen automatiskt. Du kan välja följande värden:

-  **Off (Av).** Timern är avstängd.
-  **30.** Den aktiverar timern och stänger av zonen efter 30 minuter.
-  **60.** Aktiverar timern. Efter 30 minuter kommer temperaturen i zonen att variera med en grad och efter 60 minuters aktivering stängs den av.
-  **90.** Aktiverar timern. Efter 30 minuter kommer temperaturen i zonen att variera med en grad. Efter 60 minuters aktivering kommer temperaturen i zonen att variera med ytterligare en grad. Efter 90 minuters aktivering stängs den av.

Zone navigation (Navigering genom zoner) (Inte tillgänglig i version 3.5.0 eller senare). Tillåter dig att gå till vilken zon som helst i ditt system och ändra den förinställda temperaturen, stänga av eller aktivera zonen eller se dess information.

PARAMETRAR FÖR AIRZONE THINK

PARAMETRAR	FLEXA 4.0 CE6	FLEXA 3.0 CE6	ACUAZONE DIG	RADIANT RA6
Klimatstyrning	✓	✓	✓	✓
Fläkthastighet	✓	✓	✓	
Zoninställningar				
Driftläge	✓	✓	✓	✓
Hastighet	✓	✓	✓	
Viloläge	✓	✓	✓	✓
Navigering genom zoner	✓*	✓*	✓	✓

*Inte tillgänglig i version 3.5.0 eller senare

AIRZONE LITE

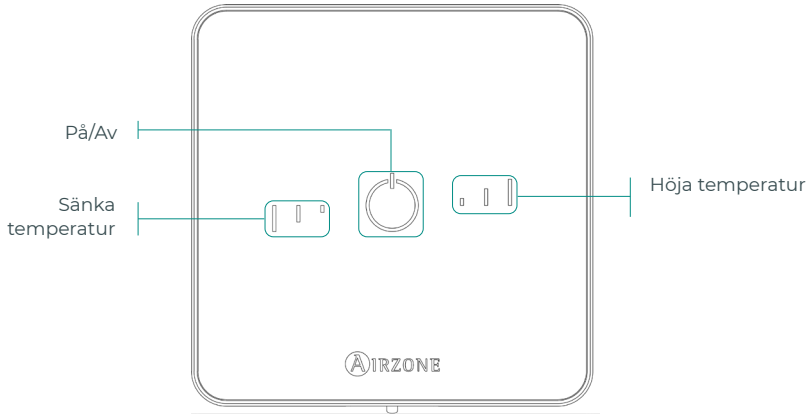

Enbart för termostaten
Think trådlös





Kommunikationsfrekvens: 868 MHz
Maximal utstrålad effekt: 0 dBm

Obs: För åtkomst av parametern Lite settings (Lite-inställningar) från valfri Airzone Blueface zero-termostat bör du gå via Zone navigation (Navigering genom zoner) till den zon som styrs av din Lite-termostat. (Se avsnittet Zoninställningar).

Viktigt: Efter 10 sekunders inaktivitet släcker den trådlösa Lite-termostaten alla lysdioder för att spara batteri. Tryck en gång på  för att visa zonstatus (På/Av, driftläge och temperatur). Efter den första tryckningen kan du ändra önskad parameter (På/Av eller temperatur).

Grundläggande funktion

 On/Off (På/Av). Tryck på denna ikon för att aktivera eller stänga av zonen där termostaten befinner sig. Denna knapp fungerar även som indikator för systemets driftstatus. Den återseglar statusen genom en rad olika färger:

-  **Lila:** systemet är avstängt, driftläget är Stop (Stopp).
-  **Röd:** driftläget är Heating (Värme).
-  **Blå:** driftläget är Cooling (Kyla).
-  **Grön:** komfort, den förinställda temperaturen har uppnåtts.

Om knappen lyser med fast sken är styrenheten aktiv.

Om knappen blinkar är styrenheten avstängd.

Knappen lyser under 10 sekunder för att visa sin status och släcks sedan.

23° Set-point temperature (Förinställd temperatur). Med hjälp av knapparna kan du höja och sänka den förinställda temperaturen upp till 3 °C (i steg om 1 °C) utifrån den temperatur som fastställts i Lite settings (Lite-inställningar) för din Blueface zero-termostat. (Se avsnittet Zoninställningar).

Lysdioderna indikerar den förinställda temperaturen.

Om den tillåtna temperaturen överskrids, kommer ikonerna för temperaturjustering att blinka för att indikera att gränsen har uppnåtts.

BYTE AV BATTERI

Byt ut batteriet när ikonen för lågt batteri  visas på skärmen.

Obs: När de gäller de trådlösa Lite-termostaterna visas varningsmeddelandet "Lite low battery" (Lite lågt batteri) på Blueface zero-termostaterna.

Byt batteriet genom att separera termostaten från konsolen (CR2450).

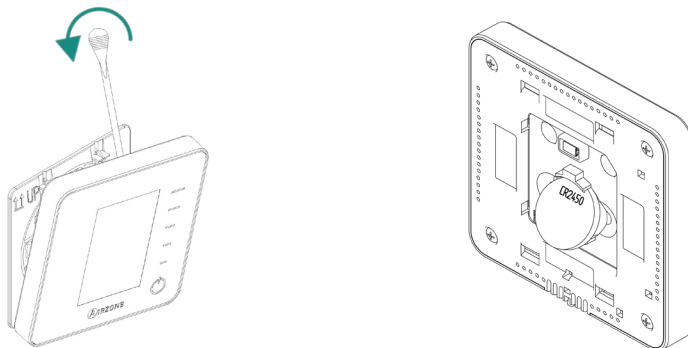

SV

Viktigt: Det rekommenderas att använda batterier av högsta kvalitet, liknande de som medföljer. Ett batteri av lägre kvalitet kan reducera livslängden.

Kom ihåg att kassera de avlägsnade batterierna på en lämplig återvinningsplats.

Obs: Kom ihåg att ta bort antistölsystemet (om ett sådant finns) innan du tar bort termostaten från väggen.

Incidenter

För termostaterna Airzone Blueface zero och Think visas ett meddelande på skärmen.

VARNINGAR

Anti-freezing (Avfrostning). Visas om funktionen är aktiverad.

Active window (Öppet fönster). Indikerar att luftkonditioneringen har stängts av i zonen på grund av ett öppet fönster. Endast tillgängligt i system som har aktiverat funktionen för fönsterkontroll.

DHW (VV). Tappvarmvatten aktivt. När VV-styrning ingår i systemets produktionsutrustning och denna aktiveras, visas detta meddelande i din Blueface zero och luftkonditioneringen i denna zon avbryts.

Low battery (Lågt batteri). Varning för låg batterinivå.

Occupancy (Aktiv närvaro). Denna varning anger att ingen närvaro har upptäckts i området under 5 minuter och att viloläget har aktiverats med en avstängningstid på 90 minuter. Endast tillgängligt i system som har aktiverat funktionen för närvarodetektering.

Dew (Dagg). Denna varning anger att det finns risk för vattenkondensering och att zonen har stängts av, avfuktaren har startats om den är installerad och reläet On/Off (På/Av) för centralenheten har aktiverats. Endast tillgängligt i system med radierande värmesteg i kylläge.

Active dew protection (Aktivt daggskydd). Denna varning anger att det finns risk för kondens i det radierande värmesteget och att luftsteget har aktiverats för att förhindra att sådan bildas.

Low battery Lite (Låg Lite-batterinivå) (endast Blueface zero). Varning för låg batterinivå. När du trycker på ikonen i huvudskärmen ges information om vilken zon varningen kommer från.

Dew Lite (Lite dagg) (endast Blueface zero). Anger att det finns risk för vattenkondensering och att zonen där Lite-termostaten är placerad har stängts av. När du trycker på ikonen i huvudskärmen ges information om vilken zon varningen kommer från.

Dew protection Lite (Lite daggskydd) (endast Blueface zero). Denna varning anger att det finns risk för kondens i det radierande värmesteget och att luftsteget har aktiverats för att förhindra att sådan bildas i zonen där Lite-termostaten finns.

Preparing (Förbereder). Denna varning anger att värme- eller kylbatteriet ligger utanför de temperaturgränser som det är konfigurerat för, och därför förblir ventilationen avaktiverad tills den nödvändiga arbetstemperaturen uppnås för att tillfredsställa behovet.

Low valve battery (Lågt ventilbatteri). Varning för låg batterinivå för ventilen.

NTC2 alarm (NTC2-larm). Mätfel för temperaturgivare.

Filter Maintenance (Filterunderhåll). Anger att underhåll bör ske av filtret.

FEL

I händelse av något av följande fel uppstår ska du kontakta din installatör:

Kommunikationsfel

1. Termostat – Centralenhet / Zonmodul
2. Centralenhet – Zonmodul
8. Termostat Lite – Centralenhet
9. Gateway – Airzone-systemet
10. BACnet-gateway – Centralenhet
11. Gateway – Inomhusenhet
12. Webserver – Airzone-systemet
13. Styrmodul för värmeenheter – Centralenhet
14. Expansionsmodul – Centralenhet
15. Förbrukningsmätare – Centralenhet
17. Lutron-gateway – Centralenhet
18. Avfuktarmodul – Centralenhet
19. Fel på larmbygging – Centralenhet
- C-02. Centralenhet för produktionsstyrning – Centralenhet
- C-09. Gateway för luftvärmepump – Centralenhet för produktionsstyrning
- C-11. Gateway för luftvärmepump – Luftvärmeenhet
- V01. Modul AZX6CM1VALR – Centralenhet
- V02. Modul AZX6CM1VALR – Termostathuvud AZX6ACTIVALR

SV

AC unit error (Maskinfel). Funktionsfel i luftkonditioneringsenheten

Övriga fel

3. Det motoriserade spjället är inte anslutet till motorns utgång
 4. Det motoriserade spjället är blockerat
 5. Temperaturgivarens krets öppen
 6. Temperaturgivaren kortsluten
 16. Mätfel i förbrukningsmätaren
- F05-H.** Temperaturgivarens krets för värmebatteriet är öppen
F05-C. Temperaturgivarens krets för kylbatteriet är öppen
F06-H. Temperaturgivarens krets för värmebatteriet är kortsluten
F06-C. Temperaturgivarens krets för kylbatteriet är kortsluten
F0506-HC. Temperaturgivarens krets för kyl- eller värmebatteriet är kortsluten eller öppen
R05. Temperaturgivarens krets för värmeenheternas styrmodul är öppen
R06. Temperaturgivarens krets för värmeenheternas styrmodul är kortsluten

Fel för Airzone Lite

Om ikonen On/Off (På/Av)  blinkar snabbt med röd färg på en Airzone Lite-termostat indikerar detta ett kommunikationsbortfall med centralenheten. I Aquazone-system (DI6) anger detta fel ett kommunikationsbortfall mellan systemets centralenhet och zonmodulen.

Endast för Aquazone-system (DI6) gäller att om ikonen On/Off (På/Av)  blinkar snabbt, betyder detta att kommunikation med zonmodulen förlorats.

Inhoud

Milieubeleid.....	3
Airzone-interfaces.....	4
Airzone Blueface Zero	4
Screensaver	4
Hoofdscherm	4
Klimaatregeling.....	5
Eco-Adapt functie.....	5
Gebruikersinstellingen	5
Ventilatorsnelheid.....	6
Navigatie door zones.....	6
Funciemodus.....	6
Zone-instellingen	7
Parameters voor Airzone Blueface Zero	9
Airzone Think.....	10
Screensaver	10
Hoofdscherm	10
Klimaatregeling	11
Funciemodus	11
Ventilatorsnelheid.....	11
Menu Instellingen.....	12
Parameters voor Airzone Think.....	13
Airzone Lite	14
Basisfuncties	14
De batterij vervangen.....	15
Storingen	16
Waarschuwingen	16
Storingen.....	17

Milieubeleid



- Gooi dit apparaat nooit weg samen met het huishoudelijk afval. Elektrische en elektronische producten bevatten stoffen die schadelijk kunnen zijn voor het milieu indien deze niet op de juiste manier worden verwerkt. Het symbool van een vuilniscontainer met een kruis erdoor geeft aan dat elektrische apparaten apart van het gewone afval dienen te worden verwijderd. Voor een juiste verwerking dient dit apparaat aan het eind van de levensduur naar het milieupark te worden gebracht.
- De onderdelen van het apparaat kunnen worden gerecycled. Neem daarom de huidige regelgeving voor milieubescherming in acht.
- U dient het apparaat aan uw distributeur te overhandigen indien u het vervangt, of het naar een daarvoor bestemd milieupark te brengen.
- Wie zich hier niet aan houdt kan conform de milieuwetgeving een boete of andere maatregelen opgelegd krijgen.

Airzone-interfaces

AIRZONE BLUEFACE ZERO

Screensaver

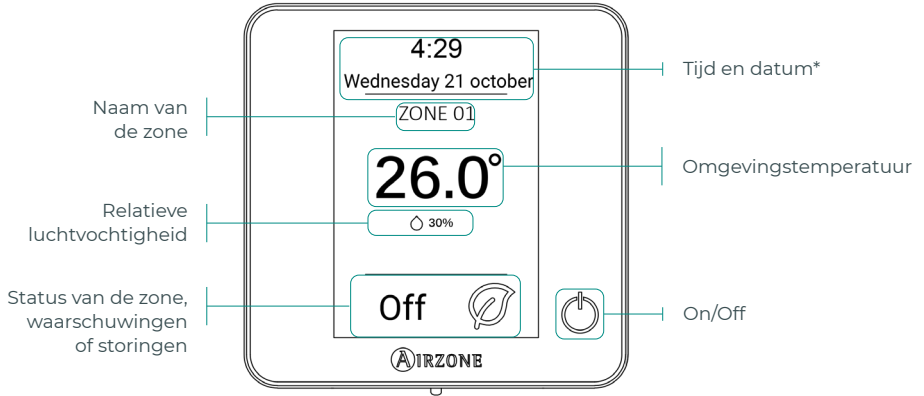

Hoofdscherm

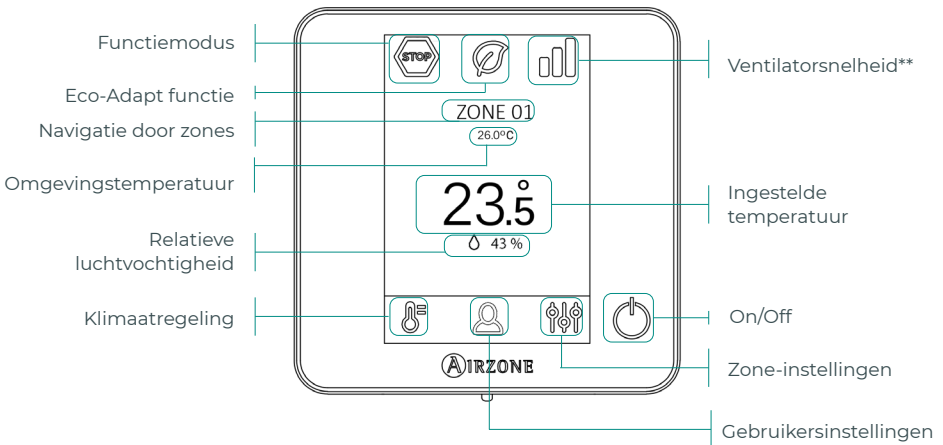

***Opmerking:** Indien het apparaat over Webserver beschikt, verschijnt ook de weerinformatie.

****Opmerking:** Niet beschikbaar in RA6 RadianT-systemen.

Klimaatregeling

 **On/Off.** Als u op het pictogram drukt, schakelt u de zone waarin de thermostaat zich bevindt in of uit.

23.5° Set-point temperature (Ingestelde temperatuur). Met de tekens - en + die verschijnen als u op de temperatuur drukt, kunt u de gewenste temperatuur instellen, in stappen van 0,5 °C.

De toegestane bereiken in de verwarmingsmodus zijn: 15-30 °C. In koelingsmodus: 18-30 °C. Dit bereik varieert naargelang de besparingsoptie (Eco-Adapt) die op de hoofdinterface is geselecteerd.

Efficiëntieweergave. Naargelang de bedrijfstemperatuur toont de Blueface zero een reeks kleuren die de efficiëntie van het systeem weergeven:



Groen: zeer efficiënt. **Geel:** efficiënt. **Oranje:** inefficiënt. **Rood:** zeer inefficiënt.

Eco-Adapt functie

Met deze functie stelt u het energie-efficiëntie van uw systeem in en past u de temperatuur aan steeds energie-efficiëntere waarden aan, door grenswaarden in te stellen op basis van het gekozen besparingsniveau:

 **Off.** Het toegestane temperatuurbereik wordt door het systeem bepaald.

 **Manual (Handmatig).** Deze functie bepaalt de uiterste temperaturen in de zone op basis van de temperatuur die in de hoofdthermostaat is ingesteld.

Spanje Portugal Duitsland	Frankrijk	Italië
 ☀ 15 °C - 22 °C * 24 °C - 30 °C	☀ 15 °C - 22 °C * 24 °C - 30 °C	☀ 15 °C - 21 °C * 24 °C - 30 °C
 ☀ 15 °C - 21,5 °C * 25 °C - 30 °C	☀ 15 °C - 20,5 °C * 25 °C - 30 °C	☀ 15 °C - 20,5 °C * 25 °C - 30 °C
 ☀ 15 °C - 21 °C * 26 °C - 30 °C	☀ 15 °C - 19 °C * 26 °C - 30 °C	☀ 15 °C - 20 °C * 26 °C - 30 °C

Gebruikersinstellingen

Taal/Land selecteren

Helderheid wijzigen

Information (Informatie). Deze parameter geeft informatie over:

- Zone: firmware, zone, verbinding, motor of status van de communicatie.
- System (Systeem): firmware, instellingen en informatie over de regeleenheden van het systeem en de installatie.
- Devices (Apparaten): geeft de met het systeem verbonden elementen weer.
- Webserver: configuratie en verbinding, IP-adres en MAC.
- Errors (Storingen).

Ventilatorsnelheid

Deze functioneert standaard in de modus Automatic (Automatisch) en regelt het debiet op basis van het aantal zones dat hierom vraagt. Naargelang het type installatie kan de snelheid bovendien handmatig worden geselecteerd vanuit de hoofdthermostaat.



Hoge snelheid



Lage snelheid



Gemiddelde snelheid



Automatische snelheid

Navigatie door zones

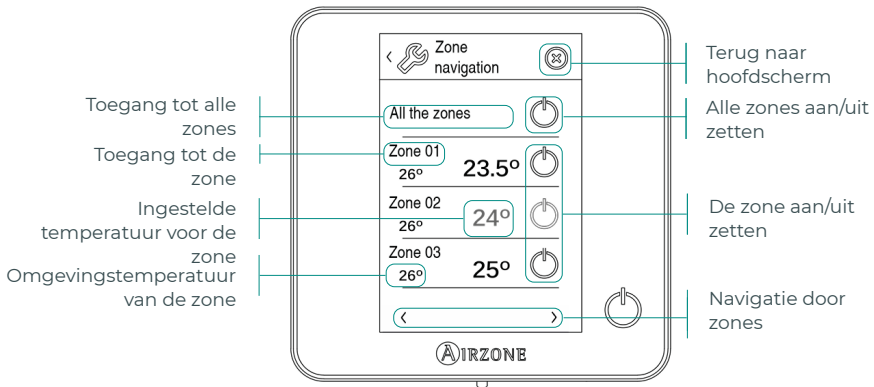

De optie "All the zones" (Alle zones) laat u toe wijzigingen en instellingen naar alle zones tegelijk te verzenden.

Druk op de naam van een zone om deze van op afstand te besturen via de thermostaat. Als het systeem een temperatuurfout in een specifieke zone detecteert, geeft de zone de foutcode weer in plaats van de omgevingstemperatuur in de ruimte (zie hoofdstuk *Storingen*).

Pictogrammen in zones op afstand:



Terug naar de lijst navigatie per zone.



Terug naar het hoofdscherm.

Funciemodus

Druk om dit te regelen op de hoofdthermostaat om het selectiemenu te openen. De beschikbare modi zijn:





Stop. Het klimaatsysteem blijft uitgeschakeld, ongeacht de status van de overige zones. Bovendien blijven alle eidelementen (roosters, kleppen, enz.) gesloten.



Cooling (Koelen). In deze funciemodus werkt het systeem uitsluitend in de koelingsmodus, wanneer een van de zones hierom vraagt (ingestelde temp. < omgevingstemp.).

 **Heating (Verwarmen).** In deze functiemodus werkt het systeem alleen in de verwarmingsmodus, wanneer een van de zones hierom vraagt (ingestelde temp. > omgevingstemp.).

 **Ventilation (Ventilatie).** In deze functiemodus werkt het systeem uitsluitend met de apparatuur in de ventilatiemodus wanneer een van de met het systeem verbonden zones hierom vraagt (ingestelde temp. < omgevingstemp.).

 **Dry (Drogen)*.** In deze functiemodus werkt het systeem uitsluitend in de droogmodus, verfrist het de ruimte en verlaagt het als eerste de luchtvochtigheid, wanneer een van de zones hierom vraagt (ingestelde temp. < omgevingstemp.).

**Opmerking: Deze modus is ideaal voor dagen met een hoge luchtvochtigheidsgraad: hiermee wordt voorkomen dat waterdeeltjes zich vormen in de roosters.*

Zone-instellingen

Druk op de pictogrammen voor toegang tot de parameters:

 **Sleep mode (Sluimermodus).** De sluimermodus is een eco-timer voor het automatisch uitschakelen van de zone. U kunt de volgende waarden selecteren:

 **Off.** De timer is uitgeschakeld.

 **30.** De timer wordt ingeschakeld en na 30 minuten wordt de zone uitgeschakeld.

 **60.** De timer wordt ingeschakeld. Na 30 minuten wordt de temperatuur met één graad gewijzigd en 60 minuten na inschakeling wordt de zone uitgeschakeld.

 **90.** De timer wordt ingeschakeld. Na 30 minuten wordt de temperatuur met één graad gewijzigd. 60 minuten na inschakeling wordt de temperatuur met nog een graad gewijzigd. 90 minuten na inschakeling wordt de zone uitgeschakeld.

 **Anti-freezing (Vorstbescherming).** Met deze waarschuwing wordt voorkomen dat de temperatuur van de zone onder de 12 °C komt, ongeacht of de zone is uitgeschakeld. (In modus Stop werkt deze functie niet).

 **Lite settings (Lite-instellingen).** Met deze parameter kunt u de basistemperatuur instellen voor de zone waar de Airzone Lite-thermostaat is geïnstalleerd. U kunt eveneens de vastbedrade Lite-thermostaat instellen opdat deze als draadloze thermostaat werkt: na een paar seconden (waarin de status van de zone wordt aangegeven) wordt deze uitgeschakeld.

Opmerking: Voor toegang tot de parameter Lite settings (Lite-instellingen) vanaf een willekeurige Airzone Blueface zero thermostaat, moet u via Zone navigation (Navigatie door zones) naar de zone gaan die door uw Lite thermostaat wordt bestuurd.

Afhankelijk van het type installatie en de instellingen van uw systeem, kunt u de volgende parameters instellen:

 **Grille angle (Stand rooster).** Hiermee kunt u de stand bepalen voor de intelligente Airzone-roosters voor uw zone in de modi koelen en verwarmen. De opties zijn 40°, 45°, 50° en 90° (90° is standaard ingesteld).

 **Control stages (Bedieningsfasen).** Hiermee kunt u het element selecteren waarmee u uw zone wilt laten klimatiseren.

- **Air (Lucht).** Alleen de luchtfase werkt.
- **Radiant (Straling).** Alleen de stralingsfase werkt.
- **Combined (Gecombineerd).** Het systeem combineert het gebruik van lucht- en stralingsfasen om snel en efficiënt de comforttemperatuur te bereiken. Dit is de standaardinstelling.

 **Adjust slats (Lamellen afstellen).** Met deze optie kunt u de hellingsgraad van de horizontale en verticale lamellen instellen voor installaties die met deze optie zijn uitgerust.

 **Q-Adapt.** Hiermee kunt u het algoritme voor de controle van het debiet selecteren dat het beste past bij uw installatie. De beschikbare opties zijn:



- **Maximum:** het systeem werkt op maximale snelheid, ongeacht het aantal zones.
- **Power (Vermogen):** het systeem werkt op hogere snelheid dan in Standard (Standaard) om het debiet te verhogen.
- **Standard (Standaard):** het systeem wijzigt de snelheid naargelang het aantal zones.
- **Silence (Stil):** het systeem werkt met een lagere snelheid dan in Standard (Standaard) om het geluidsniveau te dempen.
- **Minimum:** het systeem werkt op minimale snelheid, ongeacht het aantal zones.

Opmerking: Als u een gateway 0-10 V hebt, houdt het algoritme bovendien ook rekening met de minimale en maximale spanningswaarden die door uw installateur in dit menu zijn ingesteld.

PARAMETERS VOOR AIRZONE BLUEFACE ZERO

De beschikbare parameters kunnen variëren naargelang uw systeem of installatie. Om te weten welk systeem u hebt, gaat u vanuit de thermostaat Airzone Blueface Zero naar:

 Gebruikersinstellingen →  Informatie →  Systeem

PARAMETERS	FLEXA 4.0 CE6	FLEXA 3.0 CE6	ACUAZONE DIG	RADIANT RA6
 Klimaatregeling	<input checked="" type="checkbox"/>	<input checked="" type="checkbox"/>	<input checked="" type="checkbox"/>	<input checked="" type="checkbox"/>
 Eco-Adapt functie	<input checked="" type="checkbox"/>	<input checked="" type="checkbox"/>	<input checked="" type="checkbox"/>	<input checked="" type="checkbox"/>
 Gebruikersinstellingen	<input checked="" type="checkbox"/>	<input checked="" type="checkbox"/>	<input checked="" type="checkbox"/>	<input checked="" type="checkbox"/>
 Ventilatorsnelheid	<input checked="" type="checkbox"/>	<input checked="" type="checkbox"/>	<input checked="" type="checkbox"/>	
 Navigatie door zones	<input checked="" type="checkbox"/>	<input checked="" type="checkbox"/>	<input checked="" type="checkbox"/>	<input checked="" type="checkbox"/>
 Funciemodus	<input checked="" type="checkbox"/>	<input checked="" type="checkbox"/>	<input checked="" type="checkbox"/>	<input checked="" type="checkbox"/>
 Zone-instellingen*				
 Sluimermodus	<input checked="" type="checkbox"/>	<input checked="" type="checkbox"/>	<input checked="" type="checkbox"/>	<input checked="" type="checkbox"/>
 Vorstbescherming	<input checked="" type="checkbox"/>	<input checked="" type="checkbox"/>	<input checked="" type="checkbox"/>	<input checked="" type="checkbox"/>
 Lite-instellingen	<input checked="" type="checkbox"/>	<input checked="" type="checkbox"/>	<input checked="" type="checkbox"/>	<input checked="" type="checkbox"/>
 Stand rooster	<input checked="" type="checkbox"/>	<input checked="" type="checkbox"/>	<input checked="" type="checkbox"/>	
 Lamellen afstellen			<input checked="" type="checkbox"/>	
 Bedieningsfasen	<input checked="" type="checkbox"/>	<input checked="" type="checkbox"/>	<input checked="" type="checkbox"/>	
 Q-Adapt	<input checked="" type="checkbox"/>	<input checked="" type="checkbox"/>		
	*V3.5.1 ar vélesnéje	*V3.5.1 ar vélesnéje	*V4.5.1 ar vélesnéje	*V5.5.1 ar vélesnéje

NL

AIRZONE THINK

Screensaver

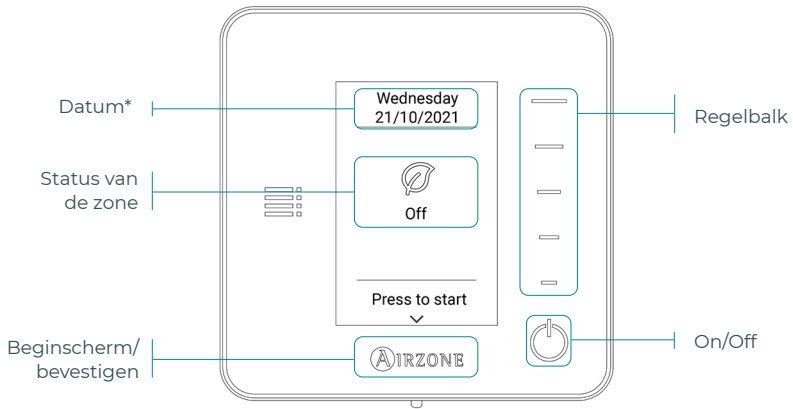

NL

Hoofdscherm

Ga naar het hoofdscherm door op de screensaver op "Airzone" te drukken:

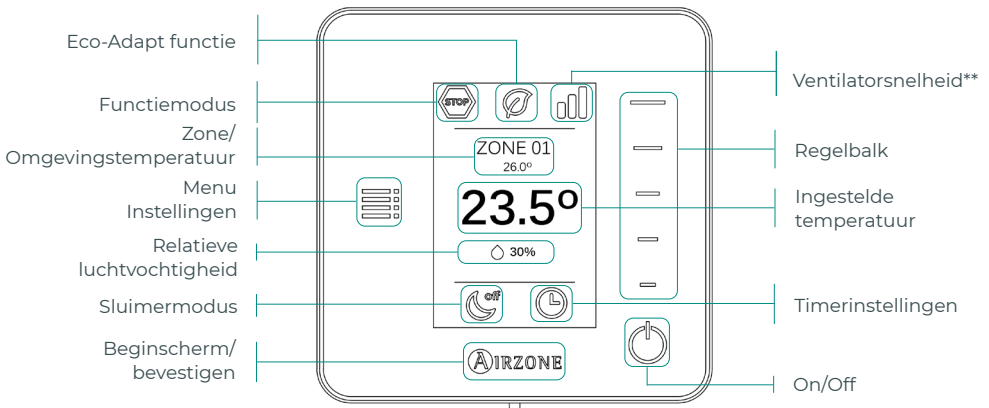

Alleen voor draadloze
Think-thermostaat

Communicatiefrequentie: 868 MHz
Maximaal straalvermogen: 0 dBm

***Opmerking:** Indien het apparaat over Webserver beschikt, verschijnt ook de weerinformatie.
****Opmerking:** Niet beschikbaar in RA6 RadianT-systemen.

Klimaatregeling

 **On/Off.** Als u op het pictogram drukt, schakelt u de zone waarin de thermostaat zich bevindt in of uit.

23.5° Set-point temperature (Ingestelde temperatuur). Selecteer de ingestelde temperatuur met de regelbalk (door te drukken of te schuiven). U kunt de gewenste ingestelde temperatuur selecteren in stappen van 0,5 °C. Verschuif de balk om de temperatuur in grotere stappen in te stellen.

De toegestane bereiken in de verwarmingsmodus zijn: 15-30 °C. In koelingsmodus: 18-30 °C. Dit bereik varieert naargelang de besparingsoptie (Eco-Adapt) die op de hoofdinterface is geselecteerd.

Functiemodus

Geef de modus aan waarin het systeem werkt. Indien uw Airzone Think-thermostaat de hoofdeenheid is, ga dan naar het menu Instellingen om de functiemodus te wijzigen. De beschikbare modi zijn:

 **Stop.** Het klimaatsysteem blijft uitgeschakeld, ongeacht de status van de overige zones. Bovendien blijven alle eidelementen (roosters, kleppen, enz.) gesloten.

 **Cooling (Koelen).** In deze functiemodus werkt het systeem uitsluitend in de koelingsmodus, wanneer een van de zones hierom vraagt (ingestelde temp. < omgevingstemp.).

 **Heating (Verwarmen).** In deze functiemodus werkt het systeem alleen in de verwarmingsmodus, wanneer een van de zones hierom vraagt (ingestelde temp. > omgevingstemp.).

 **Ventilation (Ventilatie).** In deze functiemodus werkt het systeem uitsluitend met de apparatuur in de ventilatiemodus wanneer een van de met het systeem verbonden zones hierom vraagt (ingestelde temp. < omgevingstemp.).

 **Dry (Drogen)*.** In deze functiemodus werkt het systeem uitsluitend in de droogmodus, verfrist het de ruimte en verlaagt het als eerste de luchtvochtigheid, wanneer een van de zones hierom vraagt (ingestelde temp. < omgevingstemp.).

**Opmerking: Deze modus is ideaal voor dagen met een hoge luchtvochtigheidsgraad: hiermee wordt voorkomen dat waterdeeltjes zich vormen in de roosters.*

Ventilatorsnelheid

Indien uw Airzone Think-thermostaat de hoofdeenheid is, ga dan naar het menu Instellingen om de snelheid van de ventilator te wijzigen. Deze functioneert standaard in de modus Automatic (Automatisch) en regelt het debiet op basis van het aantal zones dat hierom vraagt. Naargelang het type installatie kan de snelheid bovendien handmatig worden geselecteerd vanuit de hoofdthermostaat.



Hoge snelheid



Lage snelheid



Gemiddelde snelheid



Automatische snelheid

Menu Instellingen

Via dit menu zijn de volgende opties toegankelijk:

Mode (Modus). Indien uw Airzone Think-thermostaat de hoofdeenheid is, selecteer dan de functiemodus waarin het systeem werkt. (Zie hoofdstuk Functiemodus).

Speed (Snelheid). Indien uw Airzone Think-thermostaat de hoofdeenheid is, selecteer dan de snelheid van de ventilator van de A/C-eenheid. (Zie hoofdstuk Ventilatorsnelheid).

Sleep mode (Sluimermodus). De sluimermodus is een eco-timer voor het automatisch uitschakelen van de zone. U kunt de volgende waarden selecteren:

 **Off.** De timer is uitgeschakeld.

 **30.** De timer wordt ingeschakeld en na 30 minuten wordt de zone uitgeschakeld.

 **60.** De timer wordt ingeschakeld. Na 30 minuten wordt de temperatuur met één graad gewijzigd en 60 minuten na inschakeling wordt de zone uitgeschakeld.

 **90.** De timer wordt ingeschakeld. Na 30 minuten wordt de temperatuur met één graad gewijzigd. 60 minuten na inschakeling wordt de temperatuur met nog een graad gewijzigd. 90 minuten na inschakeling wordt de zone uitgeschakeld.

Zone navigation (Navigatie door zones) (Néra 3.5.0 ar vélesnéje versioje). Ga naar de verschillende zones van uw systeem om de ingestelde temperatuur te wijzigen, de desbetreffende zone in of uit te schakelen of alle information over de zone te bekijken.

PARAMETERS VOOR AIRZONE THINK

PARAMETERS	FLEXA 4.0 CE6	FLEXA 3.0 CE6	ACUAZONE DIG	RADIANT RA6
Klimaatregeling	✓	✓	✓	✓
Ventilatorsnelheid	✓	✓	✓	
Zone-instellingen				
Modus	✓	✓	✓	✓
Snelheid	✓	✓	✓	
Sluimermodus	✓	✓	✓	✓
Navigatie door zones	✓*	✓*	✓	✓

*Néra 3.5.0 ar vélesnéje versioje

AIRZONE LITE

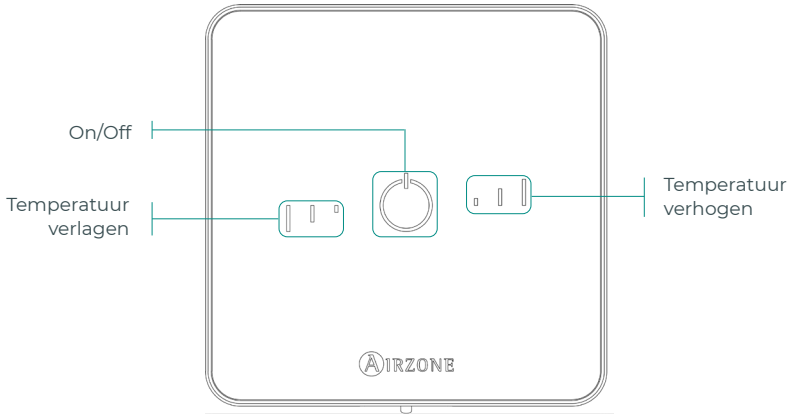

Alleen voor draadloze
Lite-thermostaat

Communicatiefrequentie: 868 MHz
Maximaal straalvermogen: 0 dBm





NL

Opmerking: Voor toegang tot de parameter *Lite settings* (Lite-instellingen) vanaf een willekeurige Airzone Blueface zero thermostaat, moet u via *Zone navigation* (Navigatie door zones) naar de zone gaan die door uw Lite thermostaat wordt bestuurd. (Zie hoofdstuk *Zone-instellingen*).

Belangrijk: Als de Lite-thermostaat gedurende 10 seconden niet wordt gebruikt, worden alle leds uitgeschakeld om de batterij te sparen. Als u één keer op  drukt wordt de status van de zone getoond (On/Off, functiemodus en temperatuur). Hierna kunt u de gewenste parameter wijzigen (On/Off of temperatuur).

Basisfuncties

 On/Off. Als u op het pictogram drukt, schakelt u de zone waarin de thermostaat zich bevindt in of uit. Deze knop werkt ook als weergave van de systeemmodus. Deze wordt aangegeven met een reeks kleuren:

-  **Paars:** het systeem is gestopt, de functiemodus is Stop.
-  **Rood:** het systeem staat in de modus Heating (Verwarmen).
-  **Blauw:** het systeem staat in de modus Cooling (Koelen).
-  **Groen:** comfort; de ingestelde temperatuur is bereikt.

Als de knop constant oplicht, is de regeleenheid ingeschakeld.

Als de knop knippert, is de regeleenheid uitgeschakeld.

De knop blijft 10 seconden lang branden om zijn status weer te geven en gaat vervolgens uit.

23° Set-point temperature (Ingestelde temperatuur). Met de knoppen kunt u de ingestelde temperatuur maximaal 3 °C verhogen of verlagen (in stappen van 1 °C) ten opzichte van de ingestelde temperatuur in de parameter *Lite settings* (Lite-instellingen) van de Blueface zero-thermostaat. (Zie hoofdstuk *Zone-instellingen*).

De leds geven de ingestelde temperatuur aan.

In het geval de toegestane temperatuur wordt overschreden knipperen de pictogrammen voor het aanpassen van de temperatuur, ter indicatie dat de grenswaarde is bereikt.

DE BATTERIJ VERVANGEN

Wanneer het pictogram Batterij bijna leeg  op het scherm verschijnt, dient u de batterij te vervangen.

Opmerking: In het geval van draadloze Lite-thermostaten verschijnt er een waarschuwingsbericht met de tekst "Lite low battery (Batterij Lite bijna leeg)" op de Blueface zero-thermostaat.

Om de batterij te vervangen haalt u de thermostaat uit de houder en vervangt u de batterij (CR2450).

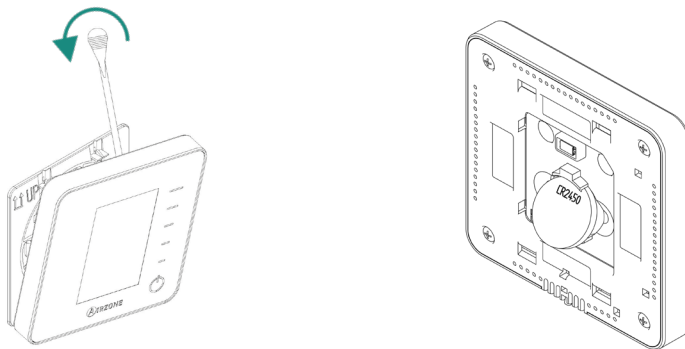

NL

Belangrijk: Het is raadzaam batterijen van A-merken te gebruiken, vergelijkbaar met de kwaliteit van de bijgeleverde batterijen. Batterijen van mindere kwaliteit kunnen een kortere levensduur hebben.

Vergeet niet om de batterij in te leveren bij een geschikt recyclepunt.

Opmerking: Vergeet niet om het anti-diefstalsysteem (indien aanwezig) te verwijderen alvorens de thermostaat van de wand te halen.

Storingen

In geval van Airzone Blueface zero- en Think-thermostaten verschijnt een waarschuwing op het scherm.

WAARSCHUWINGEN

Anti-freezing (Vorstbescherming). Wordt getoond indien de functie is ingeschakeld.

Active window (Geopend venster). Geeft aan dat de klimaatregeling in de zone is uitgeschakeld omdat er een raam is geopend. Deze functie is alleen beschikbaar in systemen waarin de venstercontrole is geactiveerd.

DHW (SWW). Actief sanitair warm water. Indien uw systeem SWW-regeling omvat in het productieapparaat en deze wordt ingeschakeld, verschijnt dit bericht op uw Blueface zero en wordt de klimaatregeling in die zone opgeschort.

Low battery (Batterij bijna leeg). Waarschuwing dat de batterij bijna leeg is.

Occupancy (Aanwezigheid actief). Deze waarschuwing verschijnt als er gedurende 5 minuten geen aanwezigheid is gedetecteerd in de zone en de functie Sleep (Sluimer) is geactiveerd met een uitschakeltijd van 90 minuten. Deze functie is alleen beschikbaar in systemen waarin de aanwezigheidscontrole is geactiveerd.

Dew (Condens). Deze waarschuwing verschijnt als er een risico op condensatie van water bestaat en de zone is uitgeschakeld, waardoor de ontvochtiger wordt ingeschakeld (indien aanwezig) en het relais On/Off van de centrale wordt geactiveerd. Alleen beschikbaar in systemen met stralingsfase in koelingsmodus.

Active dew protection (Actieve condensbeveiliging). Deze waarschuwing verschijnt als er een risico op condensatie van bestaat in de stralingsfase en de luchtfase is ingeschakeld om condensvorming te voorkomen.

Low battery Lite (Lite - Batterij bijna leeg) (alleen Blueface zero). Waarschuwing dat de batterij bijna leeg is. Als u op het pictogram op het hoofdscherm drukt wordt u geïnformeerd over de betreffende zone.

Dew Lite (Lite - Condens) (alleen Blueface zero). Verschijnt als er een risico op condensatie van water bestaat en de zone waarin de Lite-thermostaat zich bevindt is uitgeschakeld. Als u op het pictogram op het hoofdscherm drukt wordt u geïnformeerd over de betreffende zone.

Dew protection Lite (Lite - Condensbeveiliging) (alleen Blueface zero). Deze waarschuwing verschijnt als er een risico op condensatie van bestaat in de stralingsfase en de luchtfase is ingeschakeld om condensvorming te voorkomen in de zone waar de Lite-thermostaat zich bevindt.

Preparing (Vorbereiden). Deze waarschuwing verschijnt als de batterij voor koelen/verwarmen buiten de ingestelde temperatuurlimieten valt, waardoor de ventilatie wordt uitgeschakeld totdat de juiste bedrijfstemperatuur wordt bereikt om aan de vraag te voldoen.

Low valve battery (Batterij klep bijna leeg). Waarschuwing dat de batterij van de klep bijna leeg is.

NTC2 alarm. Fout bij de meting van de temperatuursonde.

Filter Maintenance (Filteronderhoud). Geeft aan dat het filter moet worden onderhouden.

STORINGEN

Indien een van de volgende storingen zich voordoet, dient u contact op te nemen met uw installateur:

Communicatiefouten

1. Thermostaat – Centrale / Zonemodule
2. Centrale – Zonemodule
8. Lite-thermostaat – Centrale
9. Gateway – Airzone-systeem
10. Gateway BACnet – Centrale
11. Gateway – Interieureenheid
12. Webserver – Airzone-systeem
13. Regelmodule van straalelementen – Centrale
14. Expansiemodule – Centrale
15. Verbruiksmeter – Centrale
17. Gateway Lutron – Centrale
18. Ontvochtigingsmodule – Centrale
19. Storing in alarmactivering – Centrale
- C-02.** Centrale productiebeheer – Centrale
- C-09.** Gateway luchtverwarming – Centrale productiebeheer
- C-11.** Gateway luchtverwarming – Luchtverwarmingseenheid
- V01.** Module AZX6CM1VALR – Centrale
- V02.** Module AZX6CM1VALR – Kop AZX6ACTIVALR

AC unit error (Machinefout). Anomalie in de A/C-eenheid

Overige fouten

3. Gemotoriseerd element niet aangesloten op motoruitgang
4. Gemotoriseerd element zit vast
5. Stroomkring van temperatuursonde is open
6. Kortsluiting van temperatuursonde
16. Meetfout in verbruiksmeter
- F05-H.** Stroomkring van temperatuursonde batterij voor verwarmen is open
- F05-C.** Stroomkring van temperatuursonde batterij voor koelen is open
- F06-H.** Kortsluiting van temperatuursonde batterij voor verwarmen
- F06-C.** Kortsluiting van temperatuursonde batterij voor koelen
- F0506-HC.** Stroomkring van temperatuursonde batterij voor koelen of verwarmen is kortgesloten of open
- R05.** Stroomkring voor temperatuur van regelmodule voor straalelementen is open
- R06.** Stroomkring voor temperatuur van regelmodule voor straalelementen is kortgesloten

Fouten Airzone Lite

Indien het pictogram On/Off  van Airzone Lite-thermostaten snel knippert in het rood, betekent dit dat er geen communicatie meer is met de centrale. In Acuazone (DI6)-systemen duidt deze fout op een verlies van communicatie tussen de centrale van het systeem en de zonemodule.

Indien het pictogram On/Off  van uitsluitend Acuazone (DI6)-systemen snel knippert in het paars, betekent dit dat er geen communicatie meer is met de centrale.

Spis Treści

Ochrona środowiska	3
Panele sterowania Airzone	4
Airzone Blueface Zero	4
Wygaszacz ekranu.....	4
Ekran główny	4
Sterowanie klimatyzacją	5
Funkcja Eco-Adapt.....	5
Ustawienia użytkownika	5
Prędkość wentylatora.....	6
Nawigacja po strefach	6
Tryb pracy.....	6
Ustawienia strefy.....	7
Parametry Airzone Blueface Zero	9
Airzone Think.....	10
Wygaszacz ekranu.....	10
Ekran główny	10
Sterowanie klimatyzacją	11
Tryb pracy	11
Prędkość wentylatora.....	11
Menu ustawienia	12
Parametry Airzone Think	13
Airzone Lite	14
Podstawowe funkcje.....	14
Wymiana baterii.....	15
Błędy	16
Ostrzeżenia	16
Błędy.....	17

Ochrona środowiska



- Urządzenia nie wolno wyrzucać razem z odpadami domowymi. Urządzenia elektryczne i elektroniczne zawierają substancje, które mogą być szkodliwe dla środowiska, jeśli nie zostaną poddane odpowiedniemu przetworzeniu. Symbol przekreślonego pojemnika na odpady oznacza, że produkt podlega selektywnej zbiórce urządzeń elektrycznych, w przeciwieństwie do pozostałych odpadów komunalnych. Aby zapewnić właściwą utylizację, zużyty produkt należy odnieść do odpowiedniego punktu zbiórki.
- Części, z których złożone jest urządzenie, można poddać recyklingowi. W związku z tym należy przestrzegać obowiązujących przepisów w zakresie ochrony środowiska.
- Urządzenie należy oddać dystrybutorowi w przypadku wymiany na inny produkt lub zanieść do odpowiedniego punktu zbiórki.
- Naruszenia podlegają karom przewidzianym w ustawie o ochronie przyrody.

Panele sterowania Airzone

AIRZONE BLUEFACE ZERO

Wygaszacz ekranu

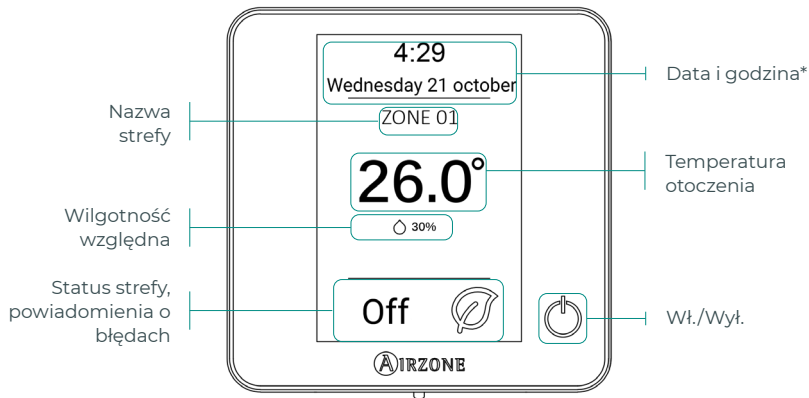

Ekran główny

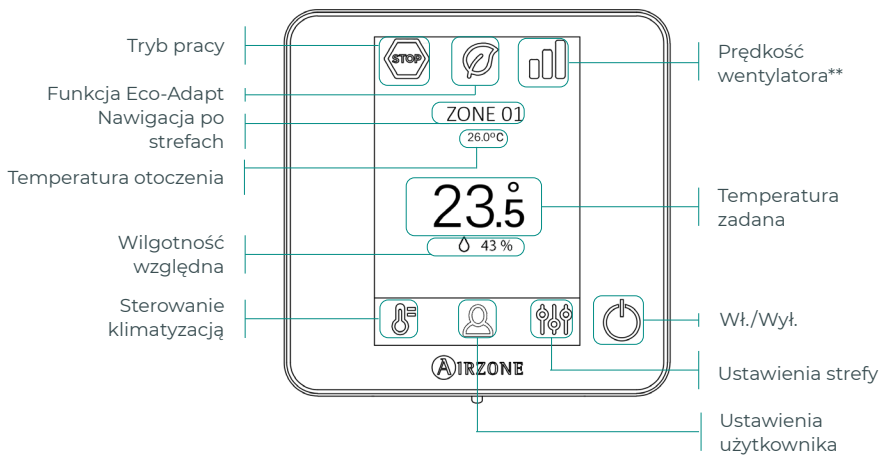

***Uwaga:** w przypadku używania Webserver na ekranie będzie wyświetlana także informacja o pogodzie.

****Uwaga:** opcja niedostępna w systemach RA6 RadianT.

Sterowanie klimatyzacją

 **On/Off (Wł./Wytł.)**. Dotknięcie ikony spowoduje włączenie lub wyłączenie strefy, w której znajduje się termostat.

23.5° Set-point temperature (Temperatura zadana). Korzystając ze znaków „-” i „+”, które pojawiają się po dotknięciu temperatury, można wybrać pożądaną temperaturę zadaną w krokach co 0,5°C.

Dozwolony zakres w trybie ogrzewania to: 15-30°C. W trybie chłodzenia: 18-30°C. Zakresy mogą się różnić w zależności od opcji wydajności (Eco-Adapt) wybranej w głównym panelu sterowania.

Wskaźnik wydajności. W zależności od temperatury pracy panel Blueface informuje o poziomie wydajności systemu przy użyciu kolorów:

Zielony: wysoka wydajność.

Żółty: normalna wydajność.

Pomarańczowy: niska wydajność.



Czerwony: bardzo niska wydajność.

Funkcja Eco-Adapt

Określa poziom wydajności energetycznej systemu i dostosowuje temperaturę, aby zwiększyć wydajność, nakładając limity w zależności od wybranego poziomu oszczędności energetycznej:

 **Off (Wyłączone)**. Zakres temperatur odpowiada zakresowi dozwolonemu przez system.

 **Manual (Ręczna)**. Maksymalne i minimalne temperatury w strefach zostają ustawione w oparciu o wartości określone w głównym termostacie.

	Hiszpania Portugalia Niemcy	Francja	Włochy
	☀ 15°C - 22°C * 24°C - 30°C	☀ 15°C - 22°C * 24°C - 30°C	☀ 15°C - 21°C * 24°C - 30°C
	☀ 15°C - 21,5°C * 25°C - 30°C	☀ 15°C - 20,5°C * 25°C - 30°C	☀ 15°C - 20,5°C * 25°C - 30°C
	☀ 15°C - 21°C * 26°C - 30°C	☀ 15°C - 19°C * 26°C - 30°C	☀ 15°C - 20°C * 26°C - 30°C

Ustawienia użytkownika

Wybór języka/kraju Zmiana jasności

Information (Informacja). Parametr ten oferuje następujące informacje:

- Zone (Strefa): firmware, strefa, przypisanie, elementy zmotoryzowane lub status połączenia.
- System: firmware, ustawienia, informacja o panelach sterowania systemem oraz instalacji.
- Devices (Urządzenia): pokazuje elementy podłączone do systemu.
- Webserver: ustawienia i przypisanie, adres IP i MAC.
- Errors (Błędy).

Prędkość wentylatora

Domyślnie pracuje w trybie Automatic (Automatyczny), kontrolując przepływ powietrza w zależności od liczby stref zgłaszających zapotrzebowanie. W zależności od rodzaju instalacji może być dostępna opcja ręcznego wyboru prędkości z poziomu głównego termostatu.



Wysoka prędkość



Niska prędkość



Średnia prędkość



Automatyczna prędkość

Nawigacja po strefach

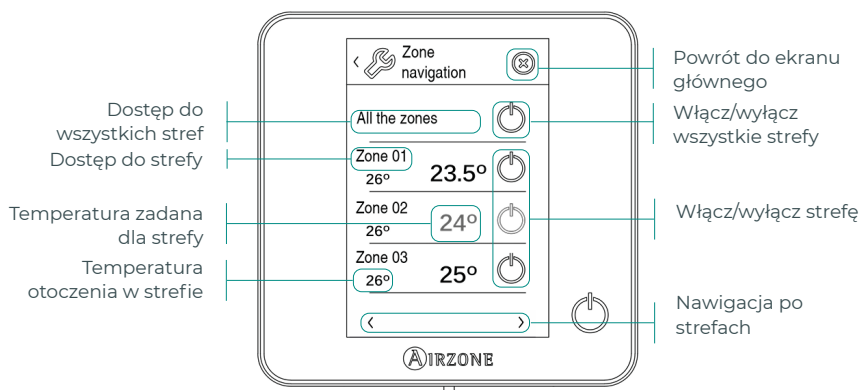

Opcja „All the zones” (Wszystkie strefy) pozwala na sterowanie wszystkimi strefami jednocześnie i przesyła do nich wprowadzone zmiany.

Aby sterować strefą zdalnie z panelu, należy dotknąć jej nazwy. Gdy system wykryje błąd temperatury w jednej ze stref, w miejscu aktualnej temperatury dla tej strefy pojawi się kod błędu (patrz sekcja *Błędy*).

Ikony na ekranie nawigacji po strefach sterowanych zdalnie:



Powrót do listy nawigacji po strefach.





Powrót do ekranu głównego.

Tryb pracy

Jest ustawiany z poziomu termostatu głównego. Dotknij przycisku, aby przejść do menu wyboru. Dostępne tryby to:

 **Stop.** System klimatyzacji zostanie zatrzymany niezależnie od statusu pozostałych stref. Dodatkowo wszelkie elementy peryferyjne (kratki, przepustnice itp.) zostaną zamknięte.

 **Cooling (Chłodzenie).** System pracuje wyłącznie w trybie chłodzenia, gdy któraś ze stref zgłasza zapotrzebowanie (temperatura zadana < temperatura otoczenia).

 **Heating (Ogrzewanie).** System pracuje wyłącznie w trybie ogrzewania, gdy któraś ze stref zgłasza zapotrzebowanie (temperatura zadana > temperatura otoczenia).

 **Ventilation (Wentylacja).** System pracuje wyłącznie w trybie wentylacji, gdy któraś ze stref przypisanych do systemu zgłasza zapotrzebowanie (temperatura zadana < temperatura otoczenia).

 **Dry (Osuszanie)*.** System pracuje wyłącznie w trybie osuszania, odświeżając powietrze i zmniejszając wilgotność, gdy któraś ze stref zgłasza zapotrzebowanie (temperatura zadana < temperatura otoczenia).

**Uwaga: ten tryb jest przydatny w dni o wysokiej wilgotności: ogranicza pojawianie się cząsteczek wody na kratkach.*

Ustawienia strefy

Aby przejść do parametrów, należy dotknąć ikon:

 **Sleep mode (Tryb sleep).** Tryb sleep to ekoprogramator wyłączania strefy. Dostępne wartości do wyboru:

 **Off (Wyłączone).** Program jest wyłączony.

 **30.** Program zostaje włączony i po 30 minutach strefa zostanie wyłączona.

 **60.** Program zostaje włączony. Po 30 minutach temperatura w strefie zmieni się o jeden stopień, a po 60 minutach strefa zostanie wyłączona.

 **90.** Program zostaje włączony. Po 30 minutach temperatura w strefie zmieni się o jeden stopień. Po 60 minutach temperatura w strefie zmieni się o kolejny stopień. Po 90 minutach strefa zostanie wyłączona.

 **Anti-freezing (Ochrona przed zamarznięciem).** Zapobiega spadkowi temperatury w pomieszczeniu poniżej 12°C; działa nawet wtedy, gdy strefa jest wyłączona. (W trybie Stop ta funkcja się nie włączy).

 **Lite settings (Ustawienia Lite).** Parametr ten pozwala na określenie bazowej temperatury zadanej dla strefy, w której zainstalowano termostat Airzone Lite. Można również skonfigurować termostat przewodowy Lite, aby działał bezprzewodowo: po kilku sekundach (w trakcie których wskazuje status strefy) wyłączy się.

Uwaga: aby uzyskać dostęp do parametru Lite settings (Ustawienia Lite), należy przejść do strefy kontrolowanej przez termostat Lite poprzez menu Zone navigation (Nawigacja po strefach) w dowolnym termostacie Airzone Blueface.

W zależności od rodzaju instalacji i konfiguracji systemu mogą być dostępne następujące parametry do ustawienia:

 **Grille angle (Kąt nachylenia kierownic).** Pozwala określić nachylenie kierownic w inteligentnych kratkach wentylacyjnych Airzone w danej strefie dla trybów chłodzenia i ogrzewania. Dostępne opcje to 40°, 45°, 50° i 90° (domyślnie 90°).

 **Control stages (Rodzaj klimatyzacji).** Pozwala wybrać element wykorzystywany do klimatyzowania strefy.

- **Air (Powietrze).** Działa tylko klimatyzacja powietrza.
- **Radiant (Promiennik).** Działa tylko system promiennikowy.
- **Combined (Łączony).** System łączy działanie klimatyzacji powietrza i systemu promiennikowego, aby szybko i wydajnie osiągnąć komfortową temperaturę. Jest to ustawienie domyślnie.

 **Adjust slats (Regulacja lamelek).** Pozwala określić nachylenie poziomych i pionowych lamelek w urządzeniach, które mają tę opcję.

 **Q-Adapt.** Pozwala wybrać algorytm kontroli przepływu, który będzie najlepiej dostosowany do zainstalowanych kanałów. Dostępne opcje to:















- **Maximum (Maksymalny):** system pracuje z maksymalną prędkością, niezależnie od liczby stref.
- **Power (Wysoki):** system pracuje z wyższą prędkością niż w trybie Standard (Standardowy), aby zwiększyć przepływ.
- **Standard (Standardowy):** system dostosowuje prędkość do liczby stref.
- **Silence (Cichy):** system pracuje z mniejszą prędkością niż w trybie Standard (Standardowy), aby zmniejszyć hałas.
- **Minimum (Minimalny):** system pracuje z minimalną prędkością, niezależnie od liczby stref.

Uwaga: w przypadku używania bramy 0-10 V algorytm dodatkowo będzie brał pod uwagę wartości maksymalnego i minimalnego napięcia ustawione przez instalatora w tym menu.

PARAMETRY AIRZONE BLUEFACE ZERO

Dostępne parametry mogą się różnić w zależności od posiadanego systemu lub instalacji. W celu zidentyfikowania systemu z poziomu termostatu Airzone Blueface Zero należy przejść do:

 Ustawienia użytkownika →  Informacja → System

PARAMETRY	FLEXA 4.0 CE6	FLEXA 3.0 CE6	ACUAZONE DIG	RADIANT RA6
 Sterowanie klimatyzacją	<input checked="" type="checkbox"/>	<input checked="" type="checkbox"/>	<input checked="" type="checkbox"/>	<input checked="" type="checkbox"/>
 Funkcja Eco-Adapt	<input checked="" type="checkbox"/>	<input checked="" type="checkbox"/>	<input checked="" type="checkbox"/>	<input checked="" type="checkbox"/>
 Ustawienia użytkownika	<input checked="" type="checkbox"/>	<input checked="" type="checkbox"/>	<input checked="" type="checkbox"/>	<input checked="" type="checkbox"/>
 Prędkość wentylatora	<input checked="" type="checkbox"/>	<input checked="" type="checkbox"/>	<input checked="" type="checkbox"/>	
 Nawigacja po strefach	<input checked="" type="checkbox"/>	<input checked="" type="checkbox"/>	<input checked="" type="checkbox"/>	<input checked="" type="checkbox"/>
 Tryb pracy	<input checked="" type="checkbox"/>	<input checked="" type="checkbox"/>	<input checked="" type="checkbox"/>	<input checked="" type="checkbox"/>
 Ustawienia strefy*				
 Tryb sleep	<input checked="" type="checkbox"/>	<input checked="" type="checkbox"/>	<input checked="" type="checkbox"/>	<input checked="" type="checkbox"/>
 Ochrona przez zamarznięciem	<input checked="" type="checkbox"/>	<input checked="" type="checkbox"/>	<input checked="" type="checkbox"/>	<input checked="" type="checkbox"/>
 Ustawienia Lite	<input checked="" type="checkbox"/>	<input checked="" type="checkbox"/>	<input checked="" type="checkbox"/>	<input checked="" type="checkbox"/>
 Kąt nachylenia kierownic	<input checked="" type="checkbox"/>	<input checked="" type="checkbox"/>	<input checked="" type="checkbox"/>	
 Regulacja lamalek			<input checked="" type="checkbox"/>	
 Rodzaj klimatyzacji	<input checked="" type="checkbox"/>	<input checked="" type="checkbox"/>	<input checked="" type="checkbox"/>	
 Q-Adapt	<input checked="" type="checkbox"/>	<input checked="" type="checkbox"/>		
	*V3.5.1 lub nowszej	*V3.5.1 lub nowszej	*V4.5.1 lub nowszej	*V5.5.1 lub nowszej

PL

AIRZONE THINK

Wygaszacz ekranu

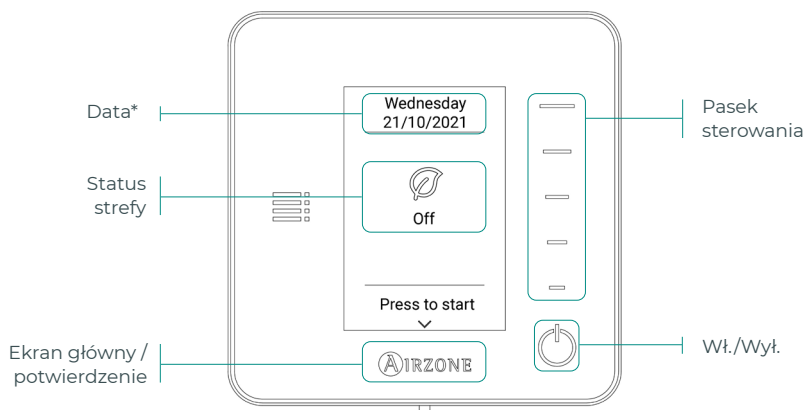

Ekran główny

Aby przejść do ekranu głównego, należy nacisnąć „Airzone” na wygaszaczu:

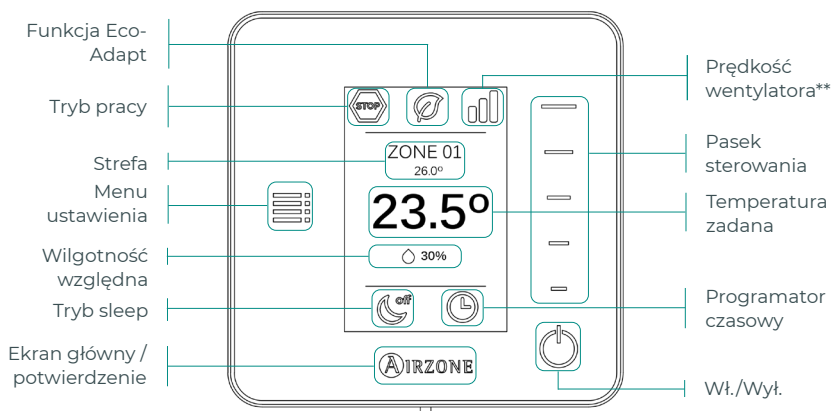

Tylko w przypadku termostatu bezprzewodowego Think

— Częstotliwość komunikacji: 868 MHz
— Maksymalna moc wypromieniowana: 0 dBm

***Uwaga:** w przypadku używania Webserver na ekranie będzie wyświetlana także informacja o pogodzie.

****Uwaga:** opcja niedostępna w systemach RA6 RadianT.

Sterowanie klimatyzacją

 **On/Off (Wł./Wyl.)**. Dotknięcie ikony spowoduje włączenie lub wyłączenie strefy, w której znajduje się termostat.

23.5° Set-point temperature (Temperatura zadana). Należy ustawić temperaturę zadaną przy pomocy paska sterowania (naciskając lub przesuwając palcem). Pożądaną temperaturę zadaną można ustawić w krokach co 0,5°C. Przesuwając palcem, można zmienić temperaturę o większą wartość.

Dozwolony zakres w trybie ogrzewania to: 15-30°C. W trybie chłodzenia: 18-30°C. Zakresy mogą się różnić w zależności od opcji wydajności (Eco-Adapt) wybranej w głównym panelu sterowania.

Tryb pracy

Wskazuje tryb pracy systemu. Jeśli termostat Airzone Think jest głównym panelem sterowania, to tryb pracy można zmienić w menu ustawienia. Dostępne tryby to:

 **Stop**. System klimatyzacji zostanie zatrzymany niezależnie od statusu pozostałych stref. Dodatkowo wszelkie elementy peryferyjne (kratki, przepustnice itp.) zostaną zamknięte.

 **Cooling (Chłodzenie)**. System pracuje wyłącznie w trybie chłodzenia, gdy któraś ze stref zgłasza zapotrzebowanie (temperatura zadana < temperatura otoczenia).

 **Heating (Ogrzewanie)**. System pracuje wyłącznie w trybie ogrzewania, gdy któraś ze stref zgłasza zapotrzebowanie (temperatura zadana > temperatura otoczenia).

 **Ventilation (Wentylacja)**. System pracuje wyłącznie w trybie wentylacji, gdy któraś ze stref przypisanych do systemu zgłasza zapotrzebowanie (temperatura zadana < temperatura otoczenia).

 **Dry (Osuszanie)***. System pracuje wyłącznie w trybie osuszania, odświeżając powietrze i zmniejszając wilgotność, gdy któraś ze stref zgłasza zapotrzebowanie (temperatura zadana < temperatura otoczenia).

**Uwaga: ten tryb jest przydatny w dni o wysokiej wilgotności: ogranicza pojawianie się cząsteczek wody na kratkach.*

Prędkość wentylatora

Jeśli termostat Airzone Think jest głównym panelem sterowania, to prędkość wentylatora można zmienić w menu ustawienia. Domyślnie pracuje w trybie Automatic (Automatyczny), kontrolując przepływ powietrza w zależności od liczby stref zgłaszających zapotrzebowanie. W zależności od rodzaju instalacji może być dostępna opcja ręcznego wyboru prędkości z poziomu głównego termostatu.



Wysoka prędkość



Niska prędkość



Średnia prędkość



Automatyczna prędkość





Menu ustawienia

Z tego menu można przejść do następujących opcji:

Mode (Tryb pracy). Jeśli termostat Airzone Think jest głównym panelem sterowania, należy wybrać tutaj tryb pracy systemu. (Patrz sekcja Tryb pracy).

Speed (Prędkość). Jeśli termostat Airzone Think jest głównym panelem sterowania, należy wybrać tutaj prędkość wentylatora jednostki klimatyzacyjnej. (Patrz sekcja Prędkość wentylatora).

Sleep mode (Tryb sleep). Tryb sleep to ekoprogramator wyłączania strefy. Dostępne wartości do wyboru:

-  **Off (Wyłączone).** Program jest wyłączony.
-  **30.** Program zostaje włączony i po 30 minutach strefa zostanie wyłączona.
-  **60.** Program zostaje włączony. Po 30 minutach temperatura w strefie zmieni się o jeden stopień, a po 60 minutach strefa zostanie wyłączona.
-  **90.** Program zostaje włączony. Po 30 minutach temperatura w strefie zmieni się o jeden stopień. Po 60 minutach temperatura w strefie zmieni się o kolejny stopień. Po 90 minutach strefa zostanie wyłączona.

Zone navigation (Nawigacja po strefach) (Niedostępne w wersji 3.5.0 lub nowszej). Pozwala uzyskać dostęp do poszczególnych stref systemu, aby zmienić temperaturę zadaną, włączyć lub wyłączyć daną strefę oraz wyświetlić wszystkie informacje na jej temat.

PARAMETRY AIRZONE THINK

PARAMETRY	FLEXA 4.0 CE6	FLEXA 3.0 CE6	ACUAZONE DIG	RADIANT RA6
Sterowanie klimatyzacją	✓	✓	✓	✓
Prędkość wentylatora	✓	✓	✓	
Ustawienia strefy				
Tryb pracy	✓	✓	✓	✓
Prędkość	✓	✓	✓	
Tryb sleep	✓	✓	✓	✓
Nawigacja po strefach	✓*	✓*	✓	✓

*Niedostępne w wersji 3.5.0 lub nowszej

PL

AIRZONE LITE

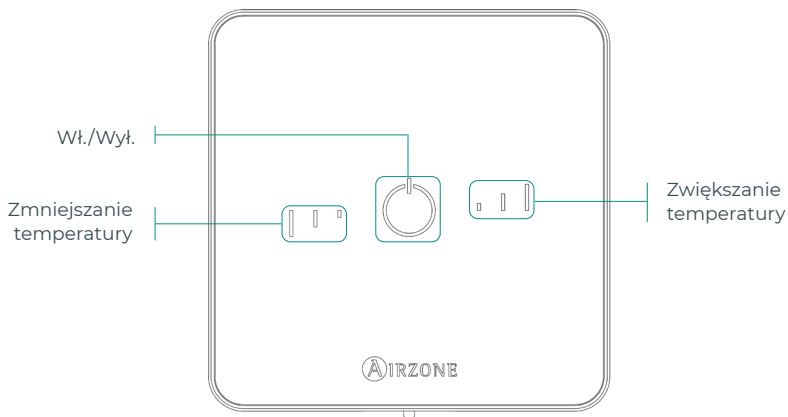

Tylko w przypadku termostatu bezprzewodowego Lite

— Częstotliwość komunikacji: 868 MHz
— Maksymalna moc wypromieniowana: 0 dBm





PL

Uwaga: aby uzyskać dostęp do parametru Lite settings (Ustawienia Lite), należy przejść do strefy kontrolowanej przez termostat Lite poprzez menu Zone navigation (Nawigacja po strefach) w dowolnym termostacie Airzone Blueface. (Patrz sekcja Ustawienia strefy).

Ważne: po 10 sekundach nieaktywności bezprzewodowy termostat Lite wyłączy wszystkie diody LED, aby oszczędzać baterię. Pierwsze dotknięcie  powoduje wyświetlenie statusu strefy (Wł./Wył., tryb pracy i temperatura). Po pierwszym dotknięciu można zmienić pożądane parametry (Wł./Wył. lub temperature).

Podstawowe funkcje

 On/Off (Wł./Wył.). Dotknięcie ikony spowoduje włączenie lub wyłączenie strefy, w której znajduje się termostat. Przycisk ten spełnia również funkcję wskaźnika trybu pracy systemu. Może przyjmując następujące kolory:

-  **Fioletowy:** system jest wstrzymany, jest w trybie Stop.
-  **Czerwony:** tryb pracy to Heating (Ogrzewanie).
-  **Niebieski:** tryb pracy to Cooling (Chłodzenie).
-  **Zielony:** komfort, osiągnięto temperaturę zadaną.

Stale podświetlony przycisk oznacza, że panel sterowania jest włączony.

Jeśli przycisk miga, to panel sterowania jest wyłączony.

Przycisk podświetla się na 10 sekund, aby pokazać status, a następnie się wyłącza.

23° Set-point temperature (Temperatura zadana). Dotykając przycisków, można zwiększyć lub zmniejszyć temperaturę zadaną o maksymalnie 3°C (w krokach co 1°C) względem temperatury zadanej zaprogramowanej w termostacie Blueface w Lite settings (Ustawienia Lite). (Patrz sekcja Ustawienia strefy).

Diody LED wskazują temperaturę zadaną.

W przypadku przekroczenia dozwolonego limitu temperatury ikony regulacji temperatury zaczną migać, wskazując osiągnięcie limitu.

WYMIANA BATERII

Kiedy na ekranie wyświetli się ikona ostrzegająca o niskim poziomie baterii  , należy wymienić baterię na nową.

Uwaga: w przypadku bezprzewodowych termostatów Lite ostrzeżenie „Lite low battery” (Niski poziom baterii Lite) zostanie wyświetlone na termostatach Blueface.

Aby wymienić baterię, należy najpierw zdjąć termostat z podstawy, a następnie wymienić baterię (CR2450).

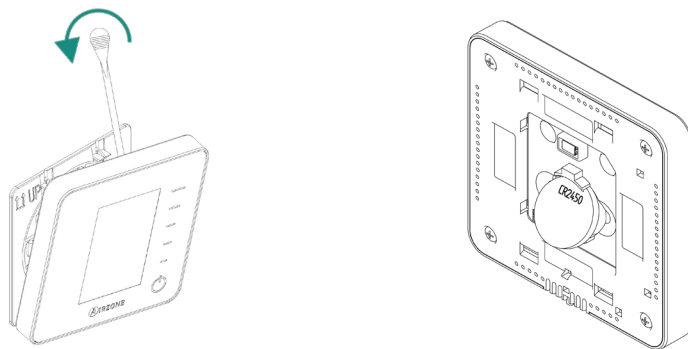

PL

Ważne: zalecamy korzystać z baterii renomowanych marek, podobnych do tych, które są w zestawie. Bateria gorszej jakości może mieć krótszy okres użytkowania.

Przypominamy, że zużytą baterię należy zanieść do odpowiedniego punktu zbiórki odpadów.

Uwaga: przed zdjęciem termostatu ze ściany należy pamiętać o usunięciu zabezpieczenia (jeśli zostało założone).

W przypadku termostatów Airzone Blueface zero i Think na ekranie wyświetli się ostrzeżenie.

OSTRZEŻENIA

Anti-freezing (Ochrona przez zamarznięciem). Wyświetla się, gdy ta funkcja jest aktywna.

Active window (Otwarte okno). Informuje, że klimatyzacja w strefie została chwilowo wstrzymana z powodu otwarcia okna. Opcja dostępna jedynie w systemach z włączoną kontrolą okien.

DHW (CWU). Ciepła woda użytkowa jest włączona. W przypadku włączenia tej funkcji w systemie dysponującym kontrolą ciepłej wody użytkowej w jednostce roboczej, na wyświetlaczu Blueface zero pojawi się to powiadomienie, a klimatyzacja zostanie wstrzymana w danej strefie.

Low battery (Niski poziom baterii). Ostrzeżenie o niskim poziomie baterii.

Occupancy (Włączona kontrola obecności). To ostrzeżenie informuje, że nie wykryto obecności osób w strefie w ciągu 5 minut i aktywowana została funkcja Sleep z czasem wyłączenia 90 minut. Opcja dostępna jedynie w systemach z włączoną kontrolą obecności.

Dew (Kondensacja). To ostrzeżenie informuje, że istnieje ryzyko kondensacji wody i strefa została wyłączona. Włączony zostanie osuszacz powietrza, jeśli jest zainstalowany, oraz aktywowany zostanie przełącznik On/Off (Wł./Wył.) w centrali. Opcja dostępna w systemach z ogrzewaniem promiennikowym w trybie chłodzenia.

Active dew protection (Włączona ochrona antykondensacyjna). To ostrzeżenie informuje, że istnieje ryzyko kondensacji w ogrzewaniu promiennikowym i włączono klimatyzację powietrza, aby temu zapobiec.

Low battery Lite (Niski poziom baterii Lite) (tylko Blueface zero). Ostrzeżenie o niskim poziomie baterii. Po dotknięciu ikony na ekranie głównym zostanie wskazana strefa, której dotyczy ostrzeżenie.

Dew Lite (Kondensacja Lite) (tylko Blueface zero). Informuje, że istnieje ryzyko kondensacji wody i wyłączono strefę, w której znajduje się termostat Lite. Po dotknięciu ikony na ekranie głównym zostanie wskazana strefa, której dotyczy ostrzeżenie.

Dew protection Lite (Ochrona antykondensacyjna Lite) (tylko Blueface zero). To ostrzeżenie informuje, że istnieje ryzyko kondensacji w ogrzewaniu promiennikowym i, aby temu zapobiec, włączono klimatyzację powietrza w strefie, w której znajduje się termostat Lite.

Preparing (Przygotowywanie). To ostrzeżenie informuje, że temperatura chłodnicy/nagrzewnicy jest poza skonfigurowanym zakresem, w związku z czym wentylacja zostaje wyłączona do czasu osiągnięcia wymaganej temperatury roboczej, aby odpowiedzieć na zgłoszone zapotrzebowanie.

Low valve battery (Niski poziom baterii zaworu). Ostrzeżenie o niskim poziomie baterii zaworu.

NTC2 alarm (Alarm NTC2). Błąd pomiaru czujnika temperatury.

Filter Maintenance (Konserwacja filtra). Informuje o potrzebie serwisowania filtra.

BŁĘDY

W przypadku wystąpienia któregokolwiek z poniżej wymienionych błędów należy skontaktować się z instalatorem:

Błędy komunikacji

1. Termostat – Centrala / Moduł strefy
2. Centrala – Moduł strefy
8. Termostat Lite – Centrala
9. Brama – System Airzone
10. Brama BACnet – Centrala
11. Brama – Jednostka wewnętrzna
12. Webserver – System Airzone
13. Moduł kontrolny elementów systemu promiennikowego – Centrala
14. Moduł rozszerzeń – Centrala
15. Miernik zużycia energii – Centrala
17. Brama Lutron – Centrala
18. Moduł osuszacza powietrza – Centrala
19. Błąd zworki alarmu – Centrala
- C-02.** Centrala kontrolna jednostek roboczych – Centrala
- C-09.** Brama instalacji aerotermicznej – Centrala kontrolna jednostek roboczych
- C-11.** Brama instalacji aerotermicznej – Centrala kontrolna jednostek roboczych
- V01.** Moduł AZX6CM1VALR – Centrala
- V02.** Moduł AZX6CM1VALR – Głowica AZX6ACT1VALR

AC unit error (Błąd jednostki klimatyzacyjnej). Nieprawidłowe działanie jednostki klimatyzacyjnej

Inne błędy

3. Przepustnica zmechanizowana nie jest podłączona do wyjścia siłownika
4. Zablockowana przepustnica zmechanizowana
5. Czujnik temperatury w obiegu otwartym
6. Spięcie w czujniku temperatury
16. Błąd pomiaru miernika zużycia energii
- F05-H.** Obwód otwarty w czujniku temperatury nagrzewnicy
- F05-C.** Obwód otwarty w czujniku temperatury chłodnicy
- F06-H.** Spięcie w czujniku temperatury nagrzewnicy
- F06-C.** Spięcie w czujniku temperatury chłodnicy
- F0506-HC.** Spięcie lub obwód otwarty w czujniku temperatury chłodnicy lub nagrzewnicy
- R05.** Obwód otwarty w czujniku temperatury modułu kontrolnego elementów systemu promiennikowego
- R06.** Spięcie w czujniku temperatury modułu kontrolnego elementów systemu promiennikowego

Błędy Airzone Lite

W przypadku termostatów Airzone Lite jeśli ikona On/Off (Wł./Wył.)  miga szybko na czerwono, oznacza to utratę połączenia z centralą. W systemach Acuazone (DI6) błąd ten informuje o utracie komunikacji między centralą systemu a modułem strefy.

Wyłącznie w systemach Acuazone (DI6): jeśli ikona On/Off (Wł./Wył.)  miga szybko na fioletowo, oznacza to utratę komunikacji z modułem strefy.

Innholdsfortegnelse

Miljømessige retningslinjer.....	2
Airzone grensesnitt.....	3
Airzone Blueface Zero	3
Skjermsparer	3
Hovedskjerm	3
HVAC-kontroll	4
Eco-Adapt-funksjon	4
Brukerinnstillinger	4
Viftehastighet	5
Sonenavigasjon	5
Driftsmodus	5
Soneinnstillinger.....	6
Airzone Blueface Zero-Parametre	8
Airzone Think.....	9
Skjermsparer	9
Hovedskjerm	9
HVAC-kontroll	10
Driftsmodus	10
Viftehastighet	10
Innstillingsmeny	11
Airzone Think-Parametre.....	12
Airzone Lite	13
Grunnleggende funksjoner	13
Bytte av batteri.....	14
Hendelser	15
Advarsler.....	15
Feil.....	16

Miljømessige retningslinjer



- Ikke kast dette utstyret i husholdningsavfallet. Elektriske og elektroniske produkter inneholder stoffer som kan være skadelige for miljøet hvis de ikke håndteres riktig. Det overstrekede søppelkassesymbolet indikerer separat innsamling av elektriske apparater, som må skilles fra annet avfall. For å etterleve miljømessige hensyn, må avfallet tas med til passende innsamlingssted på slutten av dets levetid.
- Delene som utgjør det kan resirkuleres. Vær derfor oppmerksom på gjeldende forskrifter angående miljøvern.
- Hvis du bytter ut utstyret, må originalutstyret returneres til forhandleren eller deponeres på et spesialisert innsamlingscenter.
- Brudd er underlagt straffer og tiltak som er fastsatt i miljøvernloven.

Airzone grensesnitt

AIRZONE BLUEFACE ZERO

Skjermsparer

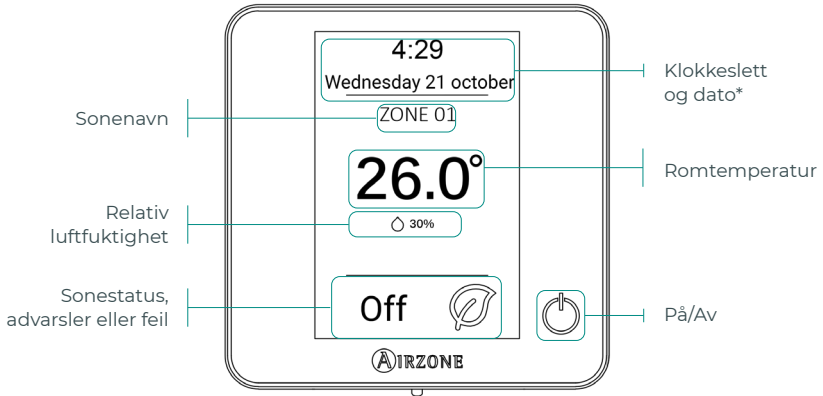

NO

Hovedskjerm

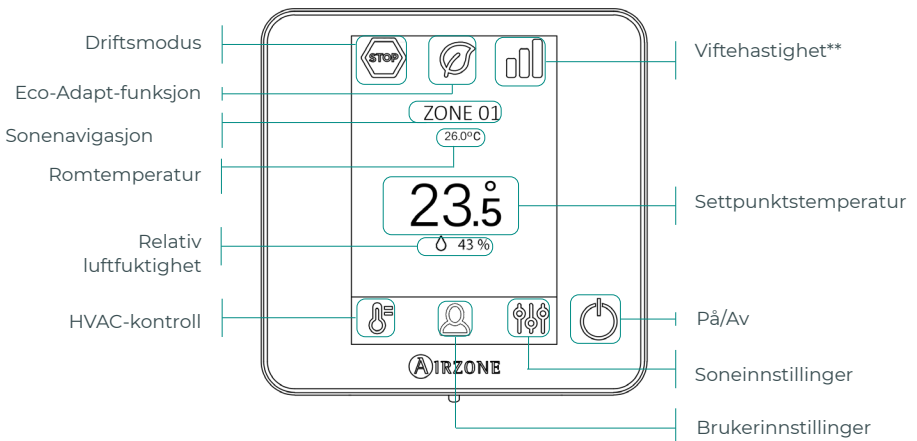

***Merk:** Hvis systemet har Webserver vises også værinformasjon.

****Merk:** Ikke tilgjengelig for RA6 RadianT-systemer.

HVAC-kontroll

 **On/Off (På/Av).** Ved å trykke på ikonet slås sonen der termostaten er plassert av eller på.

23.5° Set-point temperature (Settpunktstemperatur). Ved å bruke - og + tegnene som vises når du trykker på temperaturen kan du velge den ønskede settpunktstemperaturen i trinn på 0,5 °C.

Temperaturområdet som er tillatt i oppvarmingsmodus er: 15–30 °C. I kjølemodus: 18–30 °C. Disse områdene kan variere avhengig av effektivitetsnivået (Eco-Adapt) som er satt i hovedgrensenettet.

Effektivitetsindikator. Avhengig av driftstemperatur viser Blueface zero-termostaten et utvalg av farger som reflekterer effektiviteten i systemet:



Grønn: svært effektiv. **Gul:** effektiv. **Oransje:** ineffektiv. **Rød:** svært ineffektiv.

Eco-Adapt-funksjon

Dette setter systemets nivå av energieffektivitet og tilpasser temperaturene til gradvis mer effektive verdier, og setter grenser i henhold til graden av valgt energisparing:

 **Off (Av).** Temperaturområdet er det området som er tillatt av systemet.

 **Manual (Manuell).** Den angir temperaturgrensene for sonene i henhold til temperaturen som er satt i hovedtermostaten.

	Spania Portugal Tyskland	Frankrike	Italia
	☀ 15 °C–22 °C * 24 °C–30 °C	☀ 15 °C–22 °C * 24 °C–30 °C	☀ 15 °C–21 °C * 24 °C–30 °C
	☀ 15 °C–21,5 °C * 25 °C–30 °C	☀ 15 °C–20,5 °C * 25 °C–30 °C	☀ 15 °C–20,5 °C * 25 °C–30 °C
	☀ 15 °C–21 °C * 26 °C–30 °C	☀ 15 °C–19 °C * 26 °C–30 °C	☀ 15 °C–20 °C * 26 °C–30 °C

Brukerinnstillinger

Velg Språk / Land

Endre lysstyrke

Information (Informasjon). Denne parameteren gir informasjon om:

- Zone (Sone): fastvare, sone, tilknytning, aktuator eller status for kommunikasjonen.
- System: fastvare, innstillinger og informasjon for system- og installasjonskontroller.
- Devices (Enheter): viser elementene som er knyttet til systemet.
- Webserver: innstillinger og tilknytninger, IP-adresse og MAC.
- Errors (Feil).

Viftehastighet

Standard innstilling er Automatic (Automatisk) modus, pålegge luftstrøm basert på antall soner på forespørsel. Avhengig av installasjonstype vil det være mulig å velge hastigheten manuelt fra hovedtermostaten.



Høy hastighet



Lav hastighet



Medium hastighet



Automatisk hastighet

Sonenavigasjon

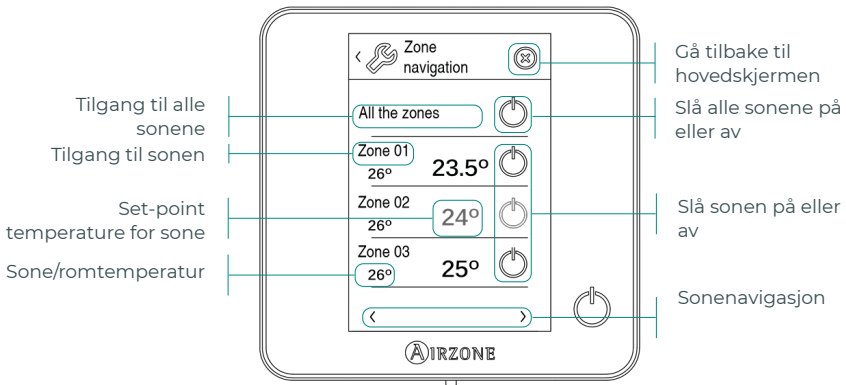

NO

Alternativet «All the zones» (Alle sonene) gir tilgang til kontroll av alle sonene samtidig, og kommuniserer endringene til alle.

Trykk på navnet på en sone for å kontrollere den eksternt fra termostaten. Når systemet oppdager en temperaturfeil i en spesifikk sone, viser sonen feilkoden i stedet for romtemperaturen (se avsnittet *Hendelser*).

Ekstern sone navigasjonsikoner:



Gå tilbake til sonenavigasjonslisten.





Gå tilbake til hovedskjermen.

Driftsmodus

Dette styres fra hovedtermostaten, trykk for å gå til valgmenyen. De tilgjengelige modusene er:

 **Stop (Stopp).** HVAC-systemet forblir stengt uansett statusen for resten av sonene. I tillegg vil alle terminalelementene (rister, spjeld osv.) lukkes.

 **Cooling (Kjøling).** I denne driftsmodusen fungerer systemet bare med klimaanlegget i kjølemodus når noen av sonene som er tilknyttet systemet genererer etterspørsel (settpunktstemp. < romtemp.).

 **Heating (Oppvarming).** I denne driftsmodusen fungerer systemet bare med klimaanlegget i oppvarmingsmodus når noen av sonene som er tilknyttet systemet genererer etterspørsel (settpunktstemp. > romtemp.).

 **Ventilation (Ventilasjon).** I denne driftsmodusen fungerer systemet bare med klimaanlegget i ventilasjonsmodus når noen av sonene som er tilknyttet systemet genererer etterspørsel (settpunktstemp. < romtemp.).

 **Dry (Tørr)*.** I denne driftsmodusen fungerer systemet bare med klimaanlegget i tørrmodus, frisker opp miljøet og prioriterer driften til å redusere luftfuktigheten når noen av sonene genererer etterspørsel (settpunktstemp. < romtemp.).

**Merk: Denne modusen er ideell for dager med høy luftfuktighet: den reduserer vannpartikler i ristene.*

Soneinnstillinger

Trykk på ikonene for å sette parameterne:

 **Sleep mode (Hvilemodus).** Hvilemodus er en øko-tidtaker for å slå av sonen. De valgbare verdiene er:

 **Off (Av).** Tidtakeren er av.

 **30.** Aktiver tidtakeren og sonen vil slås av etter 30 minutter.

 **60.** Aktiverer tidtakeren. Etter 30 minutter endrer sonen temperaturen med én grad, og 60 minutter etter aktivering slås sonen av.

 **90.** Aktiverer tidtakeren. Etter 30 minutter endrer sonen temperaturen med én grad. Etter 60 minutter endrer sonen temperaturen med én grad til. Etter 90 minutter slås sonen av.

 **Anti-freezing (Kuldebestandig).** Den forhindrer at romtemperaturen synker til under 12 °C, selv om sonen er av. (Den aktiveres ikke i Stop (Stopp)-modus).

 **Lite settings (Lite-innstillinger).** I denne parameteren kan du definere den basis settpunkttemperaturen for sonen hvor Airzone Lite-termostaten er installert. Du kan også konfigurere den kablede Lite-termostaten til å fungere som en trådløs termostat: etter noen sekunder (der den indikerer statusen til sonen), vil den slå seg av.

Merk: For å få tilgang til parameterne for Lite settings (Lite-innstillinger) fra alle Airzone Blueface zero termostater, er det nødvendig å få tilgang til sonen gjennom Zone navigation (Sonenavigasjons)-alternativet.

Avhengig av installasjonene og konfigurasjonen av systemet, kan du styre de følgende parametrene:

 **Grille angle (Ristvinkel).** Lar deg definere en helning på Airzone-smartristene i sonen for kjøle- og oppvarmingsmodus. Alternativene er 40°, 45°, 50° og 90° (90° som standard).

 **Control stages (Kontrollfaser).** Lar deg velge det elementet du ønsker skal varme opp eller kjøle ned sonen.

- **Air (Luft).** Bare luft-trinnene virker.
- **Radiant (Stråling).** Bare strålingstrinnene virker.
- **Combined (Kombinert).** Systemet kombinerer bruken av luft- og strålingstrinnene for å nå komfort-temperaturen raskt og effektivt. Dette er standardinnstillingen.

 **Adjust slats (Juster lameller).** Definerer helningstypen for horisontale og vertikale lameller på systemer der denne funksjonen er tilgjengelig.

 **Q-Adapt.** Lar deg definere den luftstrømskontrollalgoritmen som passer best til kanalinstallasjonen. Tilgjengelige alternativer er:

- **Maximum (Maksimum):** systemet kjører med maksimal hastighet, uavhengig av antall soner.
- **Power (Kraftig):** systemet kjører med høyere hastighet enn Standard-modus for å sikre økt luftstrøm.
- **Standard:** systemet ender hastighet avhengig av antall soner.
- **Silence (Stille):** systemet kjører med lavere hastighet enn Standard-modus for å redusere støyen.
- **Minimum:** systemet kjører med minimal hastighet, uavhengig av antall soner.

Merk: Hvis du har en 0–10 V gateway, vil algoritmen i tillegg ta hensyn til minimum- og maksimum spenningsverdiene satt av installatøren din i denne menyen.

AIRZONE BLUEFACE ZERO-PARAMETRE

De tilgjengelige parametrene kan variere avhengig av system eller installasjon. Identifiser systemet ditt fra Airzone Blueface Zero-termostaten, åpne:

 Brukerinnstillinger →  Informasjon → System

PARAMETRE	FLEXA 4.0 CE6	FLEXA 3.0 CE6	ACUAZONE DI6	RADIANT RA6
 HVAC-kontroll	<input checked="" type="checkbox"/>	<input checked="" type="checkbox"/>	<input checked="" type="checkbox"/>	<input checked="" type="checkbox"/>
 Eco-Adapt-funksjon	<input checked="" type="checkbox"/>	<input checked="" type="checkbox"/>	<input checked="" type="checkbox"/>	<input checked="" type="checkbox"/>
 Brukerinnstillinger	<input checked="" type="checkbox"/>	<input checked="" type="checkbox"/>	<input checked="" type="checkbox"/>	<input checked="" type="checkbox"/>
 Vifte hastighet	<input checked="" type="checkbox"/>	<input checked="" type="checkbox"/>	<input checked="" type="checkbox"/>	
 Sonenavigasjon	<input checked="" type="checkbox"/>	<input checked="" type="checkbox"/>	<input checked="" type="checkbox"/>	<input checked="" type="checkbox"/>
 Driftsmodus	<input checked="" type="checkbox"/>	<input checked="" type="checkbox"/>	<input checked="" type="checkbox"/>	<input checked="" type="checkbox"/>
 Soneinnstillinger*				
 Hvilemodus	<input checked="" type="checkbox"/>	<input checked="" type="checkbox"/>	<input checked="" type="checkbox"/>	<input checked="" type="checkbox"/>
 Kuldebestandig	<input checked="" type="checkbox"/>	<input checked="" type="checkbox"/>	<input checked="" type="checkbox"/>	<input checked="" type="checkbox"/>
 Lite-innstillinger	<input checked="" type="checkbox"/>	<input checked="" type="checkbox"/>	<input checked="" type="checkbox"/>	<input checked="" type="checkbox"/>
 Ristvinkel	<input checked="" type="checkbox"/>	<input checked="" type="checkbox"/>	<input checked="" type="checkbox"/>	
 Juster lameller			<input checked="" type="checkbox"/>	
 Kontrollfaser	<input checked="" type="checkbox"/>	<input checked="" type="checkbox"/>	<input checked="" type="checkbox"/>	
 Q-Adapt	<input checked="" type="checkbox"/>	<input checked="" type="checkbox"/>		
	*V3.5.1 eller nyere	*V3.5.1 eller nyere	*V4.5.1 eller nyere	*V5.5.1 eller nyere

NO

AIRZONE THINK

Skjermsparer

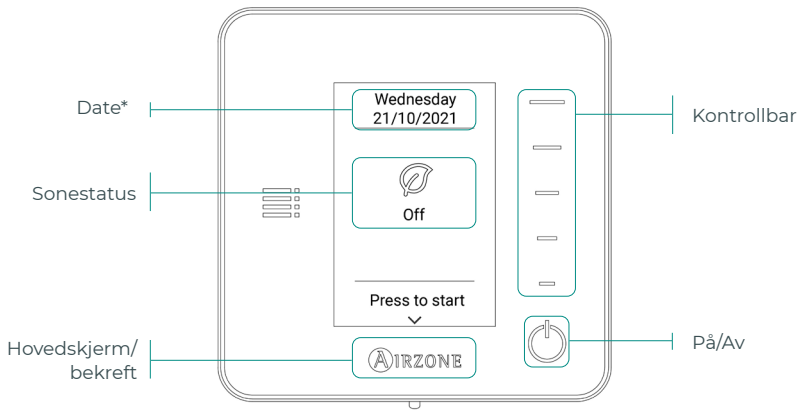

Hovedskjerm

Få tilgang til hovedskjermen ved å trykke «Airzone» fra skjermsparer:

NO

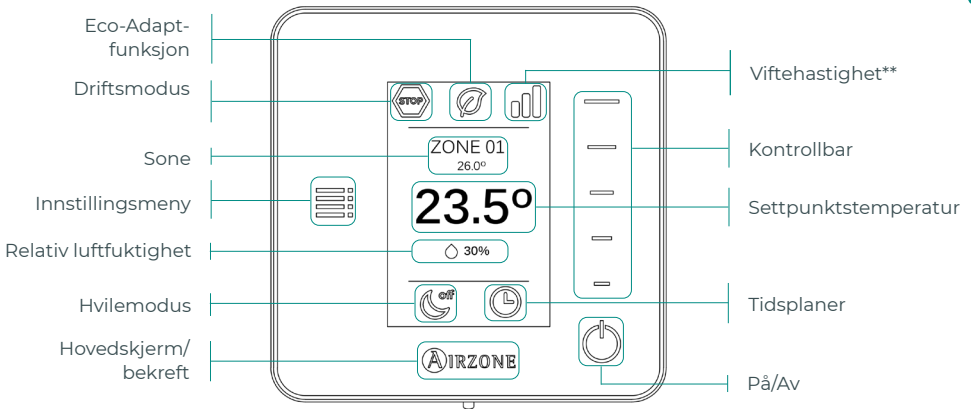

Bare når det gjelder en trådløs Think-termostat

Kommunikasjonsfrekvens: 868 MHz
Maksimal strålingskraft: 0 dBm

***Merk:** Hvis systemet har Webserver vises også værinformasjon.

****Merk:** Ikke tilgjengelig for RA6 RadianT-systemer.

HVAC-kontroll

 **On/Off (På/Av).** Ved å trykke på ikonet slås sonen der termostaten er plassert av eller på.

23.5° Set-point temperature (Settpunktstemperatur). Velg settpunktstemperatur ved å trykke eller skyve kontrollbaren. Du kan velge ønsket settpunktstemperatur i trinn på 0,5 °C. Skyv for å stille inn en temperaturen i et større område.

Temperaturområdet som er tillatt i oppvarmingsmodus er: 15–30 °C. I kjølemodus: 18–30 °C. Disse områdene kan variere avhengig av effektivitetsnivået (Eco-Adapt) som er satt i hovedgrensesnittet.

Driftsmodus

Dette indikerer modusen systemet kjører i. Hvis hovedtermostaten din er en Airzone Think-termostat, gå til innstillingsmenyen for å endre driftsmodus. De tilgjengelige modusene er:

 **Stop (Stopp).** HVAC-systemet forblir stengt uansett statusen for resten av sonene. I tillegg vil alle terminalelementene (rister, spjeld osv.) lukkes.

 **Cooling (Kjøling).** I denne driftsmodusen fungerer systemet bare med klimaanlegget i kjølemodus når noen av sonene som er tilknyttet systemet genererer etterspørsel (settpunktstemp. < romtemp.).

 **Heating (Oppvarming).** I denne driftsmodusen fungerer systemet bare med klimaanlegget i oppvarmingsmodus når noen av sonene som er tilknyttet systemet genererer etterspørsel (settpunktstemp. > romtemp.).

 **Ventilation (Ventilasjon).** I denne driftsmodusen fungerer systemet bare med klimaanlegget i ventilasjonsmodus når noen av sonene som er tilknyttet systemet genererer etterspørsel (settpunktstemp. < romtemp.).

 **Dry (Tørr)*.** I denne driftsmodusen fungerer systemet bare med klimaanlegget i tørrmodus, frisker opp miljøet og prioriterer driften til å redusere luftfuktigheten når noen av sonene genererer etterspørsel (settpunktstemp. < romtemp.).

**Merk: Denne modusen er ideell for dager med høy luftfuktighet: den reduserer vannpartikler i ristene.*

Viftehastighet

Hvis hovedtermostaten din er en Airzone Think-termostat, gå til innstillingsmenyen for å endre viftehastigheten. Standard innstilling er Automatic (Automatisk) modus, pålegge luftstrøm basert på antall soner på forespørsel. Avhengig av installasjonstype vil det være mulig å velge hastigheten manuelt fra hovedtermostaten.



Høy hastighet



Medium hastighet



Lav hastighet



Automatisk hastighet

Innstillingsmeny

Fra denne menyen har du tilgang til følgende alternativer:

Mode (Modus). Hvis hovedtermostaten din er en Airzone Think-termostat, kan du velge hvilken driftsmodus systemet kjører i. (Se avsnittet Driftsmodus).

Speed (Hastighet). Hvis hovedtermostaten din er en Airzone Think-termostat, kan du velge viftehastigheten for klimaanlegget. (Se avsnittet Viftehastighet).

Sleep mode (Hvilemodus). Hvilemodus er en øko-tidtaker for å slå av sonen. De valgbare verdiene er:

 **Off (Av).** Tidtakeren er av.

 **30.** Aktiverer tidtakeren og sonen vil slås av etter 30 minutter.

 **60.** Aktiverer tidtakeren. Etter 30 minutter endrer sonen temperaturen med én grad, og 60 minutter etter aktivering slås sonen av.

 **90.** Aktiverer tidtakeren. Etter 30 minutter endrer sonen temperaturen med én grad. Etter 60 minutter endrer sonen temperaturen med én grad til. Etter 90 minutter slås sonen av.

Zone navigation (Sonenavigasjon) (Ikke tilgjengelig på 3.5.0 eller nyere versjon). Få tilgang til de forskjellige sonene i systemet ditt for å endre settpunktstemperaturen, slå sonen på eller av og se all informasjonen om den.

AIRZONE THINK-PARAMETRE

PARAMETRE	FLEXA 4.0 CE6	FLEXA 3.0 CE6	ACUAZONE DIG	RADIANT RA6
HVAC-kontroll	✓	✓	✓	✓
Viftehastighet	✓	✓	✓	
Soneinnstillinger				
Modus	✓	✓	✓	✓
Hastighet	✓	✓	✓	
Hvilemodus	✓	✓	✓	✓
Sonenavigasjon	✓*	✓*	✓	✓

**Ikke tilgjengelig på 3.5.0 eller nyere versjon*

AIRZONE LITE

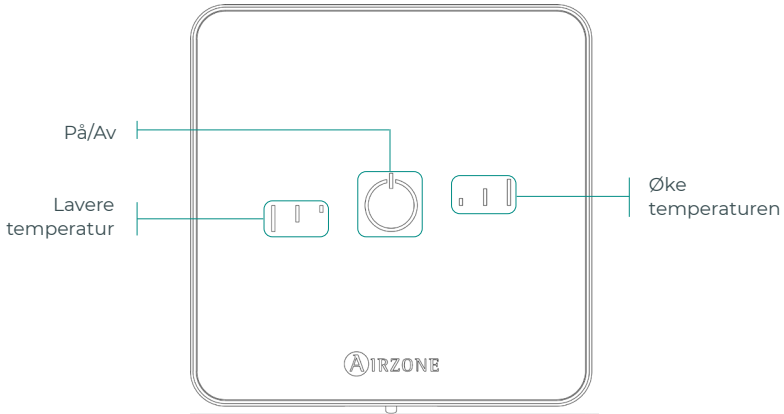

Bare når det gjelder en trådløs Lite-termostat

Kommunikasjonsfrekvens: 868 MHz
Maksimal strålingskraft: 0 dBm





Merk: For å få tilgang til parameterne for Lite settings (Lite-innstillinger) fra alle Airzone Blueface zero termostater, er det nødvendig å få tilgang til sonen gjennom Zone navigation (Sonenavigasjons)-alternativet. (Se avsnittet Soneinnstillinger).

Viktig: Etter ti sekunder uten aktivitet vil den trådløse Lite-termostaten slå av alle LED-lysene for å spare batteri. Trykk først på  viser sonestatusen (på/av, driftsmodus og temperatur). Etter at du har trykket en kan du endre den ønskede parameteren (på/av eller temperatur).

NO

Grunnleggende funksjoner

 On/Off (På/Av). Ved å trykke på ikonet slås sonen der termostaten er plassert av eller på. Knappene indikerer også systemets driftsmodus. Det vises med disse fargene:

-  **Lilla:** systemet slås av, driftsmodusen er Stop (Stopp).
-  **Rød:** driftsmodusen er Heating (Oppvarming).
-  **Blå:** driftsmodusen er Cooling (Kjøling).
-  **Grønn:** komfort, settpunktstemperatur er nådd.

Hvis knappen lyser grønt uavbrutt er kontrollen slått On (På).

Hvis knappen blinker, er kontrolleren Off (Av).

Knappen er stabil i ti sekunder for å vise statusen, og deretter slås den av.

23° Set-point temperature (Settpunktstemperatur). Ved hjelp av knappene kan du øke eller senke settpunktstemperatur med opptil 3 °C (i trinn på 1 °C) med hensyn til den basis set-point temperaturen som er definert i innstillingene for Lite-parametrene i Blueface zero-termostaten. (Se avsnittet Soneinnstillinger).

LED-lysene indikerer set-point temperaturen (settpunkttemperaturen).

Hvis temperaturgrensen overskrides, vil ikonene for temperaturjustering blinke for å indikere at du har nådd grensen.

BYTTE AV BATTERI

Når ikonet som viser lavt batteri  vises på skjermen må batteriet skiftes ut.

Merk: Når det gjelder trådløse Lite-termostater, vises en advarsel «Lite low battery» (Lite batterinivå lavt) på Blueface zero-termostater.

For å skifte batteri må du fjerne termostaten fra støtten og deretter bytte batteriet (CR2450).

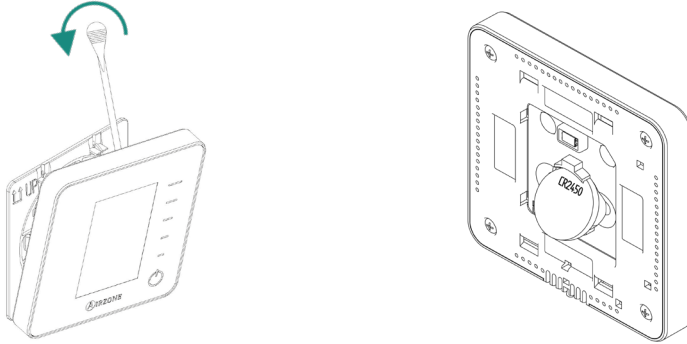

Viktig: Det anbefales å bruke batterier fra ledende merker, i likhet med de medfølgende. Batterier med lavere kvalitet kan ha kortere levetid.

Husk å levere det gamle batteriet på en passende gjenvinningsstasjon.

Merk: Husk å fjerne anti-vandalisme-systemet (hvis installert) før termostaten tas ned fra veggen.

Hendelser

Når det gjelder Airzone Blueface zero- og Think-termostater, vises en advarsel på skjermen.

ADVARSLER

Anti-freezing (Kuldebestandig). Dette vises hvis funksjonen er aktivert.

Active window (Aktivt vindu). Indikerer at klimaanlegget er suspendert i sonen på grunn av et åpent vindu. Bare tilgjengelig i systemer som har aktivert kontroll av vinduer.

DHW (VIB). Varmtvann aktivert. Hvis systemet ditt integrerer styring av varmtvannshåndtering i sin produksjonsenhet og dette er aktivert, vil denne meldingen vises på Blueface zero, og klimaanlegget i den sonen vil bli suspendert.

Low battery (Lavt batteri). Varsel om lavt batteri.

Occupancy (Bruk). Dette indikerer at ingen bruk har vært påvist i sonen de siste fem minuttene. Derfor blir Sleep mode (Hvilemodus) aktivert (sonen slår seg av etter 90 minutter). Kun tilgjengelig for systemer med brukskontroll.

Dew (Dugg). Indikerer at det er en risiko for kondensering, og sonen hvor termostaten befinner seg har blitt slått av.

Active dew protection (Aktiv duggbeskyttelse). Indikerer at det er en risiko for kondensering i strålingsstadiet, og at luftstadiet har blitt aktivert for å unngå dette.

Low battery Lite (Lite dårlig batteri) (kun Blueface zero). Varsel om lavt batteri. Du kan finne sonen advarselen kommer fra ved å trykke på ikonet.

Dew Lite (Lite dugg) (kun Blueface zero). Indikerer at det er en risiko for kondensering, og sonen hvor Lite-termostaten befinner seg har blitt slått av. Trykk på ikonet for å finne ut hvilken sone som er påvirket.

Dew protection Lite (Lite duggbeskyttelse) (kun Blueface zero). Indikerer at det er en risiko for kondensering i strålingsstadiet, og at luftstadiet har blitt aktivert for å unngå dette i Lite-sonen.

Preparing (Klargjøring). Denne advarselen indikerer at oppvarmings-/kjølingsbatteriet er utenfor de konfigurerte temperaturgrensene, og at ventilasjon derfor vil bli deaktivert til nødvendig arbeidstemperatur for opprettholdelse av etterspørsel er nådd.

Low valve battery (Dårlig ventilbatteri). Varsel om lavt batteri for ventil.

NTC2 alarm (NTC2-alarm). Målingsfeil i temperatursonde.

Filter maintenance (Filtervedlikehold). Dette indikerer at filtervedlikehold bør utføres.

NO

FEIL

Ved noen av de følgende feilene, kontakt installatøren:

Kommunikasjonsfeil

1. Termostat – Hovedkontrolltavle / Sonemodul
2. Hovedkontrolltavle – Sonemodul
8. Lite-termostat – Hovedkontrolltavle
9. Gateway – Airzone system
10. BACnet-gateway – Hovedkontrolltavle
11. Gateway – Innendørsenhet
12. Webserver – Airzone system
13. Kontrollmodul for stråleelementer – Hovedkontrolltavle
14. Utvidelsesmodul – Hovedkontrolltavle
15. Forbruksmåler – Hovedkontrolltavle
17. Lutron gateway – Hovedkontrolltavle
18. Avfuktingsmodul – Hovedkontrolltavle
19. Alarmkoblingsfeil – Hovedkontrolltavle
- C-02. Produksjonskontrolltavle – Hovedkontrolltavle
- C-09. Luft-til-vann gateway – Produksjonskontrolltavle
- C-11. Luft-til-vann gateway – Luft-til-vann enhet
- V01. AZX6CM1VALR-modul – Hovedkontrolltavle
- V02. AZX6CM1VALR-modul – AZX6ACT1VALR-hode

AC unit error (Feil på klimaanlegg). Avvik på klimaanlegg

Andre feil

3. Motorisert element ikke tilkoblet aktuatorutgang
 4. Uvanlig atferd i motorisert element
 5. Åpen krets i temperatursonde
 6. Kortslutning i temperatursonde
 16. Målefeil i forbruksmåler
- F05-H.** Temperatursensor for varmebatteri er åpen
F05-C. Temperatursensor for kjølebatteri er åpen
F06-H. Temperatursensor for varmebatteri er kortslettet
F06-C. Temperatursensor for kjølebatteri er kortslettet
F0506-HC. Temperatursensor for varme- eller kjølebatteri er åpen eller kortslettet
R05. Kontrollmodull for strålingselementers temperatursensor er åpen
R06. Kontrollmodull for strålingselementers temperatursensor er kortslettet

Airzone Lite-feil

I tilfelle Airzone Lite-termostater, hvis On/Off (På/Av)-ikonet  blinker raskt i rødt, betyr det at kommunikasjonen med hovedkontrolltavlen har gått tapt. På Acuazone (D16)-systemer betyr dette tap av kommunikasjon med sentralen.

På Acuazone (D16)-systemer, hvis på/av-ikonet  blinker raskt i lilla, betyr dette at kommunikasjon med sonemodulen har blitt mistet.

Turinys

Aplinkosaugos politika	2
„Airzone“ sąrašas	3
„Airzone Blueface Zero“	3
Ekranų užsklanda	3
Pagrindinis ekranas	3
HVAC kontrolė	4
„Eco-Adapt“ funkcija	4
Vartotojo nustatymai	4
Ventiliatoriaus greitis	5
Zonų navigacija	5
Eksploatacinis režimas	5
Zonos nustatymai	6
„Airzone Blueface Zero“ parametrai	8
„Airzone Think“	9
Ekranų užsklanda	9
Pagrindinis ekranas	9
HVAC kontrolė	10
Eksploatacinis režimas	10
Ventiliatoriaus greitis	10
Nustatymų meniu	11
„Airzone Think“ parametrai	12
„Airzone Lite“	13
Pagrindinės funkcijos	13
Pakeisti bateriją	14
Incidentai	15
Įspėjimai	15
Klaidos	16

Aplinkosaugos politika



- Niekada neišmeskite šios įrangos kartu su buitinėmis atliekomis. Elektriniuose ir elektroniniuose gaminiuose yra medžiagų, kurios gali būti kenksmingos aplinkai, jei jos netinkamai tvarkomos. Nubrauktas šiukšliadėžės simbolis rodo atskirą elektros prietaisų surinkimą, kuris turi būti atskirtas nuo kitų miesto atliekų. Pasibaigus įrangos naudojimo laikotarpiui, kad atliekos būtų tinkamai perdirbtos, jos turėtų būti nugabentos į tam skirtus surinkimo centrus.
- Sudedamąsias dalis galima perdirbti. Todėl prašome paisyti galiojančių aplinkos apsaugos taisyklių.
- Jei pakeisite įrangą, originali įranga turi būti grąžinta pardavėjui arba deponuota specializuotame surinkimo centre.
- Už pažeidimus taikomos nuobaudos, numatytos aplinkos apsaugos įstatymuose.

„Airzone“ sąsajos

„AIRZONE BLUEFACE ZERO“

Ekranų užsklanda



Pagrindinis ekranas

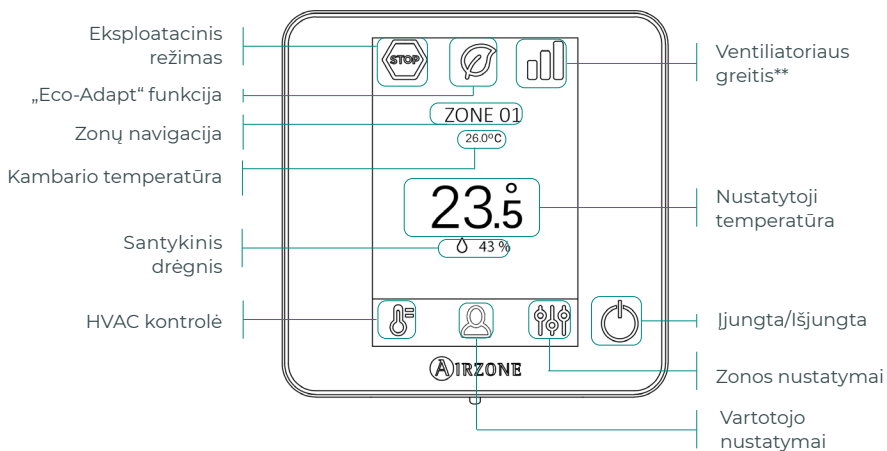

LT

***Pastaba:** Jei sistemoje yra tinklo serveris, taip pat bus rodoma orų informacija.

****Pastaba:** Netinka RA6 Radiant sistemoms.

HVAC kontrolė

 **On/Off (Ijungta/Išjungta).** Paspaudus piktogramą, įjungiami arba išjungiami zona, kurioje yra termostatas.

23.5° Set-point temperature (Nustatytoji temperatūra). Naudodami ženklus - ir +, kurie pasirodo paspaudus temperatūros nustatymus, galite pasirinkti norimą nustatyti temperatūrą keičiant ją po 0,5 °C.

Šildymo režimu leidžiamas temperatūros diapazonas yra: 15-30 °C. Šaldymo režimas: 18-30 °C. Jos gali skirtis priklausomai nuo efektyvumo lygmens („Eco-Adapt“) pasirinkimo pagrindinėje sąsajoje.

Efektyvumo indikatorius. Priklausomai nuo darbinės temperatūros, „Blueface zero“ termostatas rodo spalvų diapazoną pagal sistemos efektyvumo lygį:

Žalia: labai efektyvu. **Geltona:** efektyvu. **Oranžinė:** neefektyvu.

Raudona: labai neefektyvu.

„Eco-Adapt“ funkcija

Tai nustato jūsų sistemos energijos vartojimo efektyvumo lygį ir temperatūrą pritaiko prie laipsniškai efektyvesnių verčių, nustatant ribas pagal pasirinktą energijos taupymo laipsnį:

 **Off (Išjungta).** Temperatūros diapazonas yra sistemos leidžiamas diapazonas.

 **Manual (Rankinis).** Nustato temperatūros ribas zonose pagal tas, kurias apibrėžtos pagrindiniame termostate.

Ispanija | Portugalija | Vokietija



☀ 15 °C - 22 °C
* 24 °C - 30 °C



☀ 15 °C - 21,5 °C
* 25 °C - 30 °C



☀ 15 °C - 21 °C
* 26 °C - 30 °C

Prancūzija

☀ 15 °C - 22 °C
* 24 °C - 30 °C

☀ 15 °C - 20,5 °C
* 25 °C - 30 °C

☀ 15 °C - 19 °C
* 26 °C - 30 °C

Italija

☀ 15 °C - 21 °C
* 24 °C - 30 °C

☀ 15 °C - 20,5 °C
* 25 °C - 30 °C

☀ 15 °C - 20 °C
* 26 °C - 30 °C

Vartotojo nustatymai

Pasirinkti kalbą/valstybę
Pakeisti ryškumą

Information (Informacija). Šis parametras pateikia informaciją apie:

- Zone (Zona): programinė aparatinė įranga, zona, susiejimas, jungiklis arba komunikacijos būklė.
- System (Sistema): programinė aparatinė įranga, nustatymai ir informacija apie sistemos ir diegimo valdiklius.
- Devices (Prietaisai): rodo prie sistemos prijungtus elementus.
- Webserver (Tinklo serveris): nustatymai ir susiejimas, IP adresas ir MAC.
- Errors (Klaidos).

Ventiliatoriaus greitis

Numatytasis nustatymas yra Automatic (Automatinis) režimas, nustatantis oro srautą pagal zonų skaičių pagal poreikį. Priklausomai nuo montavimo tipo, greitį bus galima pasirinkti rankiniu būdu pagrindiniame termostate.



Didelis greitis



Nedidelis greitis



Vidutinis greitis



Automatinis greitis

Zonų navigacija

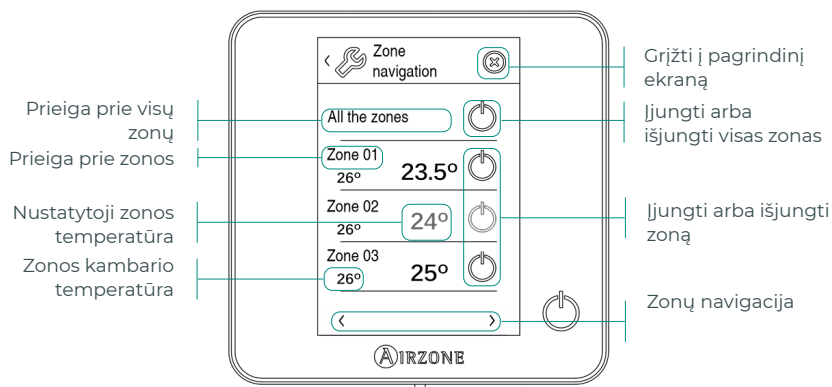

LT

Pasirinktis „All the zones“ (Visos zonos) leidžia vienu metu valdyti visas zonas ir pranešti apie visus jų pakitimus.

Paspauskite zonos pavadinimą ir valdykite nuotoliniu būdu iš termostato. Kai sistema nustato temperatūros klaidą specifinėje zonoje, zona rodo klaidos kodą vietoj kambario temperatūros rodmenų (žr. skyrių *Incidentai*).

Nuotolinės zonos naršymo piktogramos:



Grįžti į zonų naršymo sąrašą.





Grįžti į pagrindinį ekraną.

Ekspluatacinis režimas

Tai valdoma pagrindiniu termostato paspaudimu, norint patekti į pasirinkimo meniu. Galimi šie režimai:

 **Stop (Sustabdymas).** HVAC sistema lieka išjungta neatsižvelgiant į likusių zonų būseną. Be to, visi terminalo elementai (grotelės, amortizatoriai ir kt.) bus uždaryti.

 **Cooling (Aušinimas).** Šiame darbo režime sistema veikia su kintamosios srovės bloku aušinimo režimu tik tada, kai kuri nors iš su sistema susijusių zonų generuoja poreikį (nustatyta temperatūra < kambario temperatūra).

 **Heating (Šildymas).** Šiame darbo režime sistema veikia su kintamosios srovės bloku šildymo režimu tik tada, kai kuri nors iš su sistema susijusių zonų generuoja poreikį (nustatyta temperatūra > kambario temperatūra).

 **Ventilation (Vėdinimas).** Šiame darbo režime sistema veikia su kintamosios srovės bloku ventiliavimo režimu tik tada, kai kuri nors iš su sistema susijusių zonų generuoja poreikį (nustatyta temperatūra < kambario temperatūra).

 **Dry (Sausas)*.** Šiame darbo režime sistema veikia tik su kintamosios srovės bloku sausu režimu, atnaujindama aplinką ir teikdama pirmenybę operacijai, kad sumažintų drėgmę, kai kuri nors iš zonų kelia poreikį (nustatyta temperatūra < kambario temperatūra).

**Pastaba: Šis režimas idealiai tinka toms dienoms, kai drėgmė yra didelė: jis sumažina vandens dalelių atsiradimą ant grotelių.*

Zonos nustatymai

Spauskite ant piktogramos norėdami pasiekti parametrus:

 **Sleep mode (Miegojimo režimas).** Miegio režimas yra ekologinis laikmatis, skirtas išjungti zoną. Pasirenkamos vertės yra:

 **Off (Išjungta).** Laikmatis išjungtas.

 **30.** Ijungia laikmatį ir po 30 minučių zona išjungžiama.

 **60.** Aktyvuoja laikmatį. Po 30 minučių zona keičia savo temperatūrą vienu laipsniu, o praėjus 60 minučių po įjungimo zona išsijungia.

 **90.** Aktyvuoja laikmatį. Po 30 minučių zona pakeičia savo temperatūrą vienu laipsniu. Praėjus 60 minučių po įjungimo, zona keičia savo temperatūrą dar vienu laipsniu. Praėjus 90 minučių po įjungimo, zona išjungžiama.

 **Anti-freezing (Apsauga nuo užšalimo).** Neleidžia kambario temperatūrai nukristi žemiau 12 °C, net jei zona yra išjungta. (Ji neveiks Stop [Sustabdymo] režime).

 **Lite settings („Lite“ nustatymai).** Šiame parametre galite apibrėžti zonas, kurioje sumontuotas „Airzone Lite“ termostatas, bazinę nustatytą temperatūrą. Taip pat galite sukonfigūruoti laidinį „Lite“ termostatą, kuris veiktų kaip belaidis termostatas: po kelių sekundžių (per kurį jis nurodo zonos būseną) jis išsijungs.

Pastaba: Norint prieiti prie Lite settings („Lite“ nustatymų) parametų iš bet kokio „Airzone Blueface zero“ termostato, turite patekti prie „Lite“ termostato zonos per Zone navigation (Zonų navigacijos) parinktį.

Priklausomai nuo diegimo ir sistemos konfigūracijos, galite valdyti šiuos parametrus:

 **Grille angle (Grotelių kampą).** Leidžia nustatyti „Airzone“ išmaniųjų grotelių nuolydį zonoje esant aušinimo ir šildymo režimams. Galimos parinktys yra 40°, 45°, 50° ir 90° (pagal numatytuosius nustatymus - 90°).

 **Control stages (Valdymo pakopos).** Leidžia pasirinkti elementą, kurį zonoje norite šildyti arba vėsinti.

- **Air (Oras).** Veikia tik pakopa oras.
- **Radiant (Šviečiantis).** Veikia tik šviečiantis pakopa.
- **Combined (Kombinuotas).** Sistema sujungia oro ir šviečiančių pakopų naudojimą, kad greičiau ir efektyviau pasiektų komforto temperatūrą. Tai yra numatytasis nustatymas.

 **Adjust slats (Sureguliuoti skersinius).** Nustatykite horizontalių ir vertikalinių skersinių pakrypimą ant sistemos ten, kur yra ši funkcija.

 **Q-Adapt.** Leidžia nustatyti oro srauto valdymo algoritmą, kuris geriausiai tinka ortakio montavimui. Galimos parinktys yra šios:















- **Maximum (Maksimali):** sistema veikia didžiausiu greičiu, nepriklausomai nuo zonų skaičiaus.
- **Power (Didelės galios):** norint užtikrinti didesnį oro srautą, sistema veikia didesniu greičiu nei Standard (Standartiniam) režime.
- **Standard (Standartinė):** sistema keičia greitį, priklausomai nuo zonų skaičiaus.
- **Silence (Tylioji):** sistema veikia mažesniu greičiu nei Standard (Standartiniam) režime, kad sumažintų triukšmą.
- **Minimum (Minimali):** sistema veikia mažiausiu greičiu, nepriklausomai nuo zonų skaičiaus.

Pastaba: Esant 0-10 V tinklų sąsajai; be to, algoritmas atsižvelgs į mažiausią ir didžiausią įtampos vertes, kurias šiame meniu nustatė jūsų montuotojas.

„AIRZONE BLUEFACE ZERO“ PARAMETRAI

Prieinami parametrai gali skirtis priklausomai nuo jūsų sistemos ar surinkimo. Identifikuokite savo sistemą per „Airzone Blueface Zero“ termostatą, kurį rasite:

 Vartotojo nustatymai →  Informacija → Sistemos

PARAMETRAI	FLEXA 4.0 CE6	FLEXA 3.0 CE6	ACUAZONE DI6	RADIANT RA6
 HVAC kontrolė	<input checked="" type="checkbox"/>	<input checked="" type="checkbox"/>	<input checked="" type="checkbox"/>	<input checked="" type="checkbox"/>
 „Eco-Adapt“ funkcija	<input checked="" type="checkbox"/>	<input checked="" type="checkbox"/>	<input checked="" type="checkbox"/>	<input checked="" type="checkbox"/>
 Vartotojo nustatymai	<input checked="" type="checkbox"/>	<input checked="" type="checkbox"/>	<input checked="" type="checkbox"/>	<input checked="" type="checkbox"/>
 Ventiliatoriaus greitis	<input checked="" type="checkbox"/>	<input checked="" type="checkbox"/>	<input checked="" type="checkbox"/>	
 Zonų navigacija	<input checked="" type="checkbox"/>	<input checked="" type="checkbox"/>	<input checked="" type="checkbox"/>	<input checked="" type="checkbox"/>
 Eksploatacinis režimas	<input checked="" type="checkbox"/>	<input checked="" type="checkbox"/>	<input checked="" type="checkbox"/>	<input checked="" type="checkbox"/>
 Zonos nustatymai*				
 Miegojimo režimas	<input checked="" type="checkbox"/>	<input checked="" type="checkbox"/>	<input checked="" type="checkbox"/>	<input checked="" type="checkbox"/>
 Apsauga nuo užšalimo	<input checked="" type="checkbox"/>	<input checked="" type="checkbox"/>	<input checked="" type="checkbox"/>	<input checked="" type="checkbox"/>
 „Lite“ nustatymai	<input checked="" type="checkbox"/>	<input checked="" type="checkbox"/>	<input checked="" type="checkbox"/>	<input checked="" type="checkbox"/>
 Grotelių kampą	<input checked="" type="checkbox"/>	<input checked="" type="checkbox"/>	<input checked="" type="checkbox"/>	
 Sureguliuoti skersinius			<input checked="" type="checkbox"/>	
 Valdymo pakopos	<input checked="" type="checkbox"/>	<input checked="" type="checkbox"/>	<input checked="" type="checkbox"/>	
 Q-Adapt	<input checked="" type="checkbox"/>	<input checked="" type="checkbox"/>		
	*V3.5.1 ar vėlesnėje	*V3.5.1 ar vėlesnėje	*V4.5.1 ar vėlesnėje	*V5.5.1 ar vėlesnėje

„AIRZONE THINK“

Ekranu užsklanda

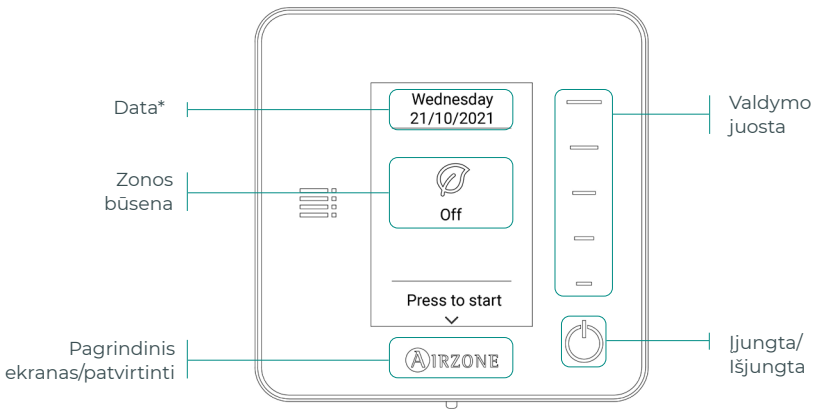

Pagrindinis ekranas

Norėdami pasiekti pagrindinį ekraną, ekrano užsklandoje paspauskite „Airzone“:

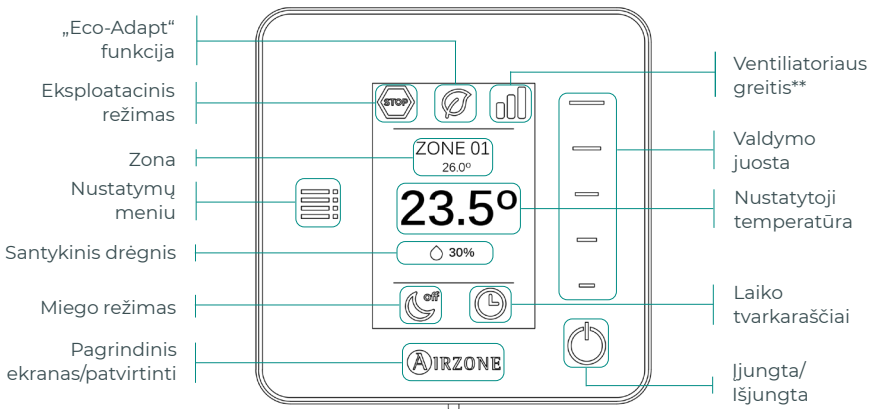

Tik esant belaidžiam „Think“ termostatui

Ryšio dažnis: 868 MHz
Didžiausia spinduliuotės galia: 0 dBm

***Pastaba:** Jei sistemoje yra tinklo serveris, taip pat bus rodoma orų informacija.

****Pastaba:** Netinka RA6 RadianT sistemoms.

HVAC kontrolė

 **On/Off (Ijungta/Išjungta).** Paspaudus piktogramą, įjungiami arba išjungiami zona, kurioje yra termostatas.

23.5° Set-point temperature (Nustatytoji temperatūra). Pasirinkite nustatymo temperatūrą naudodamiesi valdymo juosta (spausdami arba stumdami). Norimą temperatūrą galite nustatyti po 0,5 °C. Pastumkite, kad nustatytumėte temperatūrą didesniu diapazonu.

Šildymo režimu leidžiamas temperatūros diapazonas yra: 15-30 °C. Šaldymo režimas: 18-30 °C. Jos gali skirtis priklausomai nuo efektyvumo lygmens („Eco-Adapt“) pasirinkimo pagrindinėje sąsajoje.

Eksploatacinis režimas

Tai nurodo sistemos darbo režimą. Jei jūsų „Airzone Think“ termostatas yra pagrindinis termostatas, eikite į nustatymų meniu, kad pakeistumėte darbo režimą. Galimi šie režimai:

 **Stop (Sustabdymas).** HVAC sistema lieka išjungta neatsižvelgiant į likusių zonų būseną. Be to, visi terminalo elementai (grotelės, amortizatoriai ir kt.) bus uždaryti.

 **Cooling (Aušinimas).** Šiame darbo režime sistema veikia su kintamosios srovės bloku aušinimo režimu tik tada, kai kuri nors iš su sistema susijusių zonų generuoja poreikį (nustatyta temperatūra < kambario temperatūra).

 **Heating (Šildymas).** Šiame darbo režime sistema veikia su kintamosios srovės bloku šildymo režimu tik tada, kai kuri nors iš su sistema susijusių zonų generuoja poreikį (nustatyta temperatūra > kambario temperatūra).

 **Ventilation (Vėdinimas).** Šiame darbo režime sistema veikia su kintamosios srovės bloku ventiliavimo režimu tik tada, kai kuri nors iš su sistema susijusių zonų generuoja poreikį (nustatyta temperatūra < kambario temperatūra).

 **Dry (Sausas)*.** Šiame darbo režime sistema veikia tik su kintamosios srovės bloku sausu režimu, atnaujindama aplinką ir teikdama pirmenybę operacijai, kad sumažintų drėgmę, kai kuri nors iš zonų kelia poreikį (nustatyta temperatūra < kambario temperatūra).

**Pastaba: Šis režimas idealiai tinka toms dienoms, kai drėgmė yra didelė: jis sumažina vandens dalelių atsiradimą ant grotelių.*

Ventiliatoriaus greitis

Jei jūsų „Airzone Think“ termostatas yra pagrindinis termostatas, eikite į nustatymų meniu, kad pakeistumėte ventiliatoriaus greitį. Numatytasis nustatymas yra Automatic (Automatinis) režimas, nustatantis oro srautą pagal zonų skaičių pagal poreikį. Priklausomai nuo montavimo tipo, greitį bus galima pasirinkti rankiniu būdu pagrindiniame termostate.



Didelis greitis



Nedidelis greitis



Vidutinis greitis



Automatinis greitis





Nustatymų meniu

Šiame meniu galite pasiekti šias parinktis:

Mode (Režimas). Jei jūsų „Airzone Think“ termostatas yra pagrindinis termostatas, pasirinkite sistemos naudojamą veikimo režimą. (Žr. skyrių Eksploatacinis režimas).

Speed (Greitis). Jei jūsų „Airzone Think“ termostatas yra pagrindinis termostatas, pasirinkite ventiliatoriaus greitį, kurį naudoja kintamosios srovės įrenginys. (Žr. skyrių Ventiliatoriaus greitis).

Sleep mode (Miegojimo režimas). Miego režimas yra ekologinis laikmatis, skirtas išjungti zoną. Pasirenkamos vertės yra:

-  **Off (Išjungta).** Laikmatis išjungtas.
-  **30.** Įjungia laikmatį ir po 30 minučių zona išjungžiama.
-  **60.** Aktyvuoja laikmatį. Po 30 minučių zona keičia savo temperatūrą vienu laipsniu, o praėjus 60 minučių po įjungimo zona išsijungia.
-  **90.** Aktyvuoja laikmatį. Po 30 minučių zona pakeičia savo temperatūrą vienu laipsniu. Praėjus 60 minučių po įjungimo, zona keičia savo temperatūrą dar vienu laipsniu. Praėjus 90 minučių po įjungimo, zona išjungžiama.

Zone navigation (Zonų navigacija) (Nėra 3.5.0 ar vėlesnėje versijoje). Norėdami pakeisti nustatytą temperatūrą, įjunkite arba išjunkite zoną ir peržiūrėkite visą informaciją apie ją, pasieksite skirtingas savo sistemos zonas.

„AIRZONE THINK“ PARAMETRAI

PARAMETRAI	FLEXA 4.0 CE6	FLEXA 3.0 CE6	ACUAZONE DIG	RADIANT RA6
HVAC kontrolė	✓	✓	✓	✓
Ventiliatoriaus greitis	✓	✓	✓	
Zonos nustatymai				
Režimas	✓	✓	✓	✓
Greitis	✓	✓	✓	
Miegojimo režimas	✓	✓	✓	✓
Zonų navigacija	✓*	✓*	✓	✓

*Nėra 3.5.0 ar vėlesnėje versijoje

„AIRZONE LITE“

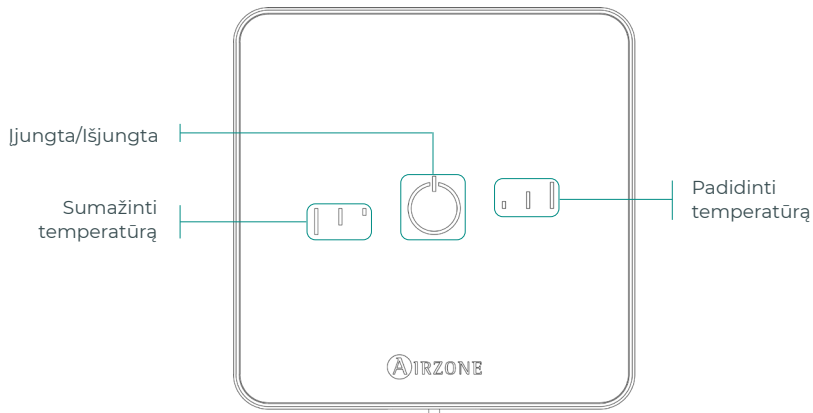

Tik esant belaidžiam „Lite“ termostatui

Ryšio dažnis: 868 MHz
Didžiausia spinduliuotės galia: 0 dBm





Pastaba: Norint prieiti prie Lite settings („Lite“ nustatymų) parametrų iš bet kokio „Airzone Blueface zero“ termostato, turite patekti prie „Lite“ termostato zonos per Zone navigation (Zonų navigacijos) parinktį. (Žr. skyrelį Zonos nustatymai).

Svarbu: Po 10 sekundžių neveikimo, belaidis „Lite“ termostatas išjungs visus šviesos diodų indikatorius, kad tausotų energiją. Pirmas paspaudimas įjungiant  rodo zonos būseną (ijungta/išjungta, veikimo režimą ir temperatūrą). Po pirmojo paspaudimo galite pakeisti norimą parametą (ijungta/išjungta arba temperatūrą).

LT

Pagrindinės funkcijos

 On/Off (Ijungta/Išjungta). Paspaudus piktogramą, įjungiama arba išjungiama zona, kurioje yra termostatas. Šis mygtukas taip pat nurodo sistemos veikimo režimą. Jis turi įvairių spalvų diapazoną:

-  **Violetinė:** sistema išjungta; veikimo režimas yra Stop (Sustabdymas).
-  **Raudona:** veikimo režimas yra Heating (Šildymas).
-  **Mėlyna:** veikimo režimas yra Cooling (Vėsinimas).
-  **Žalia:** komfortiška; pasiekta nustatyta temperatūra.

Jei mygtukas nuolat šviečia, valdiklis įjungtas.

Jei mygtukas mirksi, valdiklis išjungtas.

Mygtukas 10 sekundžių išlieka pastovus, kad būtų parodyta jo būsena, tada išsijungia.

23° Set-point temperature (Nustatytoji temperatūra). Naudodami mygtukus galite pakelti arba sumažinti nustatytą temperatūrą iki 3 °C (po 1 °C), atsižvelgiant į bazinės nustatytą temperatūrą, apibrėžtą „Blueface zero“ termostato parametre „Lite“ parametrai. (Žr. skyrelį Zonos nustatymai).

Šviesos diodų šviesos rodo nustatytą temperatūrą.

Jei viršijama temperatūros riba, mirksi temperatūros reguliavimo piktogramos, rodančios, kad pasiekėte ribą.

PAKEISTI BATERIJĄ

Kai ekrane pasirodo mažo akumuliatoriaus piktograma , reikia pakeisti bateriją.

Pastaba: Jei yra belaidis „Lite“ termostatas, „Blueface zero“ termostatuose pasirodys įspėjamasis pranešimas „Lite low battery“ (Senka „Lite“ bateriją).

Norėdami pakeisti bateriją, atskirkite termostatą nuo jo bazės ir pakeiskite bateriją (CR2450).

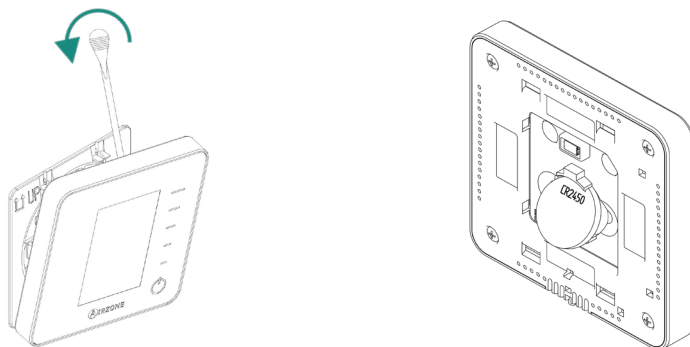

Svarbu: Rekomenduojama naudoti pirmaujančių prekių ženklų baterijas, panašias į pateiktas. Žemesnės kokybės baterijos tarnavimo laikas gali būti trumpesnis.

Nepamirškite seną bateriją atiduoti į atitinkamą perdirbimo vietą.

Pastaba: Prieš nuimdami termostatą nuo sienos, nepamirškite pašalinti anti-vandalizmo sistemos (jei ji įdiegta).

Incidentai

„Airzone Blueface zero“ ir „Think“ termostatų atveju ekrane pasirodys įspėjimas.

ĮSPĖJIMAI

Anti-freezing (Apsauga nuo užšalimo). Tai rodoma, jei funkcija įjungta.

Active window (Aktyvus langas). Nurodo, kad zonoje dėl atidaryto lango oro kondicionierius sustabdytas. Galima tik sistemose, kurios įgalino langų valdymą.

DHW. Buitinis karštas vanduo. Jei jūsų sistema integruoja DHW valdymo kontrolę į savo gamybos bloką ir tai yra suaktyvinta, šis pranešimas pasirodys jūsų „Blueface zero“ ir oro kondicionavimas toje zonoje bus sustabdytas.

Low battery (Senka baterija). Senkančios baterijos įspėjimas.

Occupancy (Užimtumas). Parodo, kad per paskutines 5 minutes zonoje nebuvo aptiktas užimtumas. Todėl įjungiamas Sleep mode (Miego režimas) (zona išsijungs po 90 minučių). Galima tik sistemoms su užimtumo kontrole.

Dew (Rasa). Parodo, kad yra kondensato pavojus ir zona, kurioje yra termostatas, buvo išjungta.

Active dew protection (Aktyvi apsauga nuo rasos). Parodo, kad spinduliavimo stadijoje yra kondensato pavojus ir buvo įjungta oro fazė, kad būtų išvengta jo susidarymo.

Low battery Lite (Senka „Lite“ baterija) (tik „Blueface zero“). Senkančios baterijos įspėjimas. Paspaudę piktogramą sužinosite, iš kurios zonos yra gautas įspėjimas.

Dew Lite („Lite“ rasa) (tik „Blueface zero“). Parodo, kad yra kondensato pavojus ir zona, kurioje yra „Lite“ termostatas, buvo išjungta. Paspauskite piktogramą, kad sužinotumėte, kuri zona yra paveikta.

Dew protection Lite („Lite“ apsauga nuo rasos) (tik „Blueface zero“). Parodo, kad spinduliavimo stadijoje yra kondensato pavojus ir buvo įjungta oro fazė, kad būtų išvengta jo susidarymo „Lite“ zonoje.

Preparing (Ruošiama). Šis įspėjimas rodo, kad šildymo/vėsinimo akumuliatorius yra už sukonfigūruotų temperatūros ribų, todėl vėdinimas bus išjungtas, kol bus pasiekta darbinė temperatūra, reikalinga poreikiui patenkinti.

Low valve battery (Senka vožtuvo baterija). Senkančios vožtuvo baterijos įspėjimas.

NTC2 alarm (NTC2 įspėjamasis signalas). Matavimo paklaida temperatūros zonde.

Filter maintenance (Filtrų priežiūra). Parodo, kad reikia atlikti filtro techninę priežiūrą.

KLAIDOS

Jei atsiranda bet kuri iš šių klaidų, susisieki su montuotoju:

Ryšio klaidos

1. Termostatas – Pagrindinė valdymo plokštė / Zonos Modulis
2. Pagrindinė valdymo plokštė – Zonos Modulis
8. Lite termostatas – Pagrindinė valdymo plokštė
9. Tinklų sietuvas – „Airzone“ sistema
10. BACnet tinklų sietuvas – Pagrindinė valdymo plokštė
11. Tinklų sietuvas – Patalpų blokas
12. Tinklo serveris – „Airzone“ sistema
13. Spinduliuojančių elementų valdymo modulis – Pagrindinė valdymo plokštė
14. Išsiplėtimo modulis – Pagrindinė valdymo plokštė
15. Suvartojimo skaitiklis – Pagrindinė valdymo plokštė
17. Lutron tinklo sietuvas – Pagrindinė valdymo plokštė
18. Sausintuvo modulis – Pagrindinė valdymo plokštė
19. Signalizacijos jungiamojo laido klaida – Pagrindinė valdymo plokštė
- C-02. Gamybos valdymo plokštė – Pagrindinė valdymo plokštė
- C-09. Oras-vanduo tinklo sietuvas – Gamybos valdymo plokštė
- C-11. Oras-vanduo tinklo sietuvas – Oras-vanduo blokas
- V01. AZX6CM1VALR Modulis – Pagrindinė valdymo plokštė
- V02. AZX6CM1VALR Modulis – AZX6ACT1VALR Galvutė

AC unit error (Oro kondicionieriaus bloko klaida). Klaida oro kondicionieriaus bloke

Kitos klaidos

3. Motorizuotas elementas neprijungtas prie pavaros išvesties
4. Neįprastas motorizuoto elemento veikimas
5. Atvirosios grandinės temperatūros zondas
6. Trumposios grandinės temperatūros zondas
16. Matavimo klaida suvartojimo skaitiklyje
- F05-H. Atsidaręs akumulatoriaus šilumos temperatūros jutiklis
- F05-C. Atsidaręs akumulatoriaus šalčio temperatūros jutiklis
- F06-H. Šilumos temperatūros akumulatoriaus jutiklio trumpas jungimas
- F06-C. Šalčio temperatūros akumulatoriaus jutiklio trumpas jungimas
- F0506-HC. Šilumos arba šalčio akumulatoriaus temperatūros jutiklis atidarytas arba yra trumpasis jungimas
- R05. Atidarytas spinduliuavimo elementų temperatūros jutiklio valdymo modulis
- R06. Spinduliuavimo elementų temperatūros jutiklio valdymo modulio trumpas jungimas

„Airzone Lite“ klaidos

„Airzone Lite“ termostatų atveju, jei On/Off (Ijungta/Išjungta) piktograma  greitai mirksi raudonai, tai reiškia, kad prarastas ryšys su pagrindine valdymo plokšte. Acuazone (DI6) sistemose reiškia, kad nutrūksta ryšys su centrine.

Acuazone (DI6) sistemose, jei On/Off (Ijungimo/Išjungimo) piktograma  greitai mirksi purpurine spalva, tai reiškia, kad nutrūksta ryšys su zonos moduliu.

Satura Rādītājs

Vides politika	2
Airzone saskarnes	3
Airzone Blueface Zero	3
Ekrānsaudzētājs.....	3
Galvenais ekrāns.....	3
HVAC vadība.....	4
Eco-Adapt funkcija.....	4
Lietotāja iestatījumi.....	4
Ventilatora ātrums.....	5
Navigācija zonās.....	5
Darbības režīms	5
Zonas iestatījumi.....	6
Airzone Blueface Zero parametri.....	8
Airzone Think.....	9
Ekrānsaudzētājs.....	9
Galvenais ekrāns.....	9
HVAC vadība	10
Darbības režīms	10
Ventilatora ātrums.....	10
Iestatījumu izvēlne.....	11
Airzone Think parametri.....	12
Airzone Lite	13
Pamatfunkcijas.....	13
Baterijas nomaīņa	14
Starpgadījumi.....	15
Brīdinājumi	15
Kļūdas.....	16

Vides politika



- Neizmetiet šo aprīkojumu kopā ar sadzīves atkritumiem. Elektriskie un elektroniskie ražojumi satur vielas, kas nepareizas rīcības dēļ var būt kaitīgas videi. Pārsvītrotās atkritumu tvertnes simbols norāda uz dalītu elektrisko ierīču savākšanu, kas jānodala no citiem sadzīves atkritumiem. Lai nodrošinātu pareizu vides pārvaldību, pēc lietderīgās izmantošanas laika beigām aprīkojums jānogādā šim nolūkam paredzētajos savākšanas centros.
- Aprīkojuma sastāvdaļas var pārstrādāt. Tādēļ lūdzam ievērot spēkā esošos vides aizsardzības noteikumus.
- Aprīkojuma nomaiņas gadījumā oriģinālais aprīkojums ir jāatgriež izplatītājam vai jānodod specializētā savākšanas centrā.
- Par pārkāpumiem var piemērot vides aizsardzības likumā noteiktos sodus un pasākumus.

Airzone saskarnes

AIRZONE BLUEFACE ZERO

Ekrānsaudzētājs

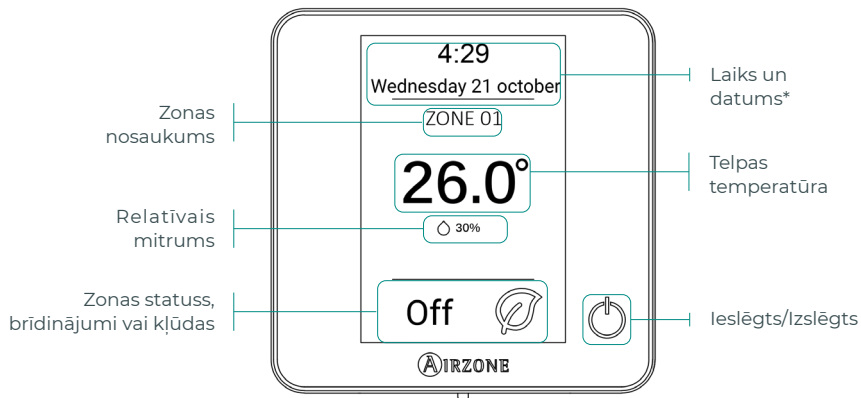

Galvenais ekrāns

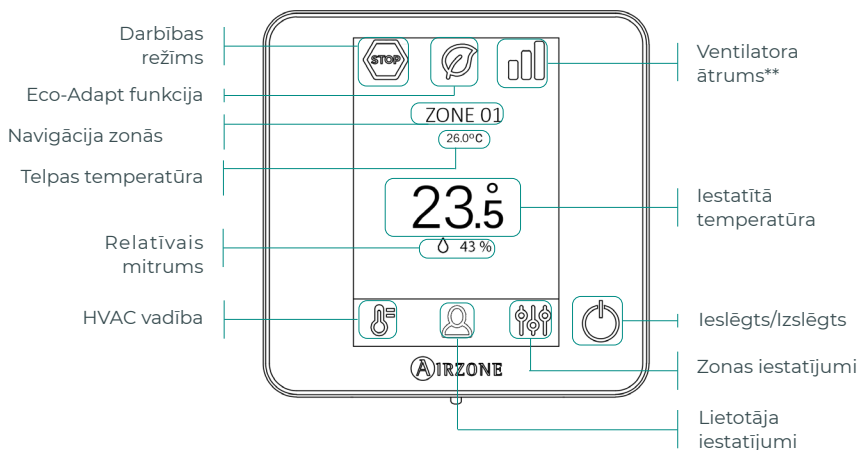

LV

***Piezīme:** Ja sistēmā ir tīmekļa serveris, tiks parādīta arī laikapstākļu informācija.

****Piezīme:** Nav pieejams RA6 RadianT sistēmām.

HVAC vadība

 **On/Off (Ieslēgts/Izslēgts).** Nospiežot ikonu, tiek ieslēgta vai izslēgta zona, kurā atrodas termostats.

23.5° Set-point temperature (Iestatītā temperatūra). Izmantojot - un + zīmes, kas parādās, kad nospiežat uz temperatūras, varat izvēlēties vēlamo iestatīto temperatūru ar soli 0,5°C.

Apkures režīmā atļautais temperatūras diapazons ir: 15–30°C. Dzesēšanas režīmā: 18–30°C. Šie diapazoni var atšķirties atkarībā no galvenajā termostātā iestatītā efektivitātes līmeņa (Eco-Adapt).

Efektivitātes indikators. Atkarībā no darba temperatūras, Blueface zero parāda krāsu diapazonu, kas atspoguļo sistēmas efektivitātes līmeni:

Zaļš: ļoti efektīvs. **Dzeltenš:** efektīvs. **Oranžs:** neefektīvs.

Sarkans: ļoti neefektīvs.

Eco-Adapt funkcija

Tā nosaka jūsu sistēmas energoefektivitātes līmeni un pielāgo temperatūru arvien efektīvākām vērtībām, nosakot ierobežojumus atbilstoši izvēlētajam enerģijas ietaupījuma līmenim:

 **Off (Izslēgts).** Temperatūras diapazons ir sistēmas atļautais diapazons.

 **Manual (Manuāli).** Nosaka zonu temperatūras ierobežojumus atbilstoši galvenajā termostātā iestatītajai temperatūrai.

Spānija | Portugāle | Vācija

 ☀️ 15°C–22°C
* 24°C–30°C

 ☀️ 15°C–21,5°C
* 25°C–30°C

 ☀️ 15°C–21°C
* 26°C–30°C

Francija

☀️ 15°C–22°C
* 24°C–30°C

☀️ 15°C–20,5°C
* 25°C–30°C

☀️ 15°C–19°C
* 26°C–30°C

Itālijā

☀️ 15°C–21°C
* 24°C–30°C

☀️ 15°C–20,5°C
* 25°C–30°C

☀️ 15°C–20°C
* 26°C–30°C

Lietotāja iestatījumi

Izvēlēties valodu/valsti

Mainīt spilgtumu

Information (Informācija). Šis parametrs sniedz informāciju par:

- Zone (Zona): programmaparatūra, zona, sasaiste, pievads vai sakaru statuss.
- System (Sistēma): programmaparatūra, iestatījumi un informācija par sistēmas un instalācijas kontrolieriem.
- Devices (Ierīces): parāda elementus, kas savienoti ar sistēmu.
- Webserver (Timekļa serveris): iestatījumi un sasaiste, IP adrese un MAC.
- Errors (Kļūdas).

Ventilatora ātrums

Noklusējuma iestatījums ir Automatic (Automātiskais) režīms, kas nosaka gaisa plūsmu atkarībā no pieprasīto zonu skaita. Atkarībā no uzstādīšanas veida būs iespējams manuāli izvēlēties ātrumu no galvenā termostata.



Liels ātrums



Zems ātrums



Vidējs ātrums



Automātisks ātrums

Navigācija zonās

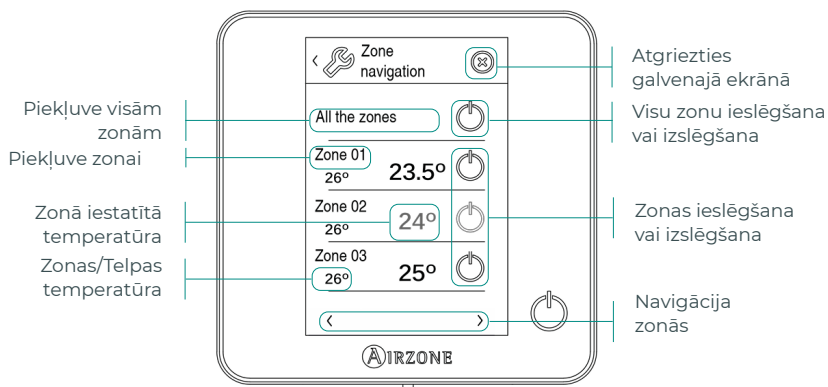

Opcija "All the zones" (Visas zonas) nodrošina piekļūvi visu zonu vadībai vienlaikus, pārraidot izmaiņas tajās visās.

Nospiediet zonas nosaukumu, lai to vadītu attālināti no termostata. Ja sistēma nosaka temperatūras kļūdu noteiktā zonā, zonā telpas temperatūras vietā tiek parādīts kļūdas kods (skatiet sadaļu *Starpgadījumi*).

Ikonas attālinātai navigācijai zonās:



Atgriezties zonu navigācijas sarakstā.





Atgriezties galvenajā ekrānā.

Darbības režīms

Tas tiek pārvaldīts no galvenā termostata, nospiediet, lai piekļūtu izvēlei. Pieejamie režīmi ir:

 **Stop (Apturēts).** HVAC sistēma paliek izslēgta neatkarīgi no pārējo zonu statusa. Turklāt visi gala elementi (restes, aizbīdņi utt.) būs aizvērti.

 **Cooling (Dzesēšana).** Šajā darbības režīmā sistēma darbojas ar gaisa kondicionēšanas iekārtu dzesēšanas režīmā tikai tad, ja kāda no sistēmai piesaistītajām zonām rada pieprasījumu (iestatītā temperatūra < istabas temperatūra).

 **Heating (Apkure).** Šajā darbības režīmā sistēma darbojas ar gaisa kondicionēšanas iekārtu sildīšanas režīmā tikai tad, ja kāda no sistēmai piesaistītajām zonām rada pieprasījumu (iestatītā temperatūra > istabas temperatūra).

 **Ventilation (Ventilācija).** Šajā darbības režīmā sistēma darbojas ar gaisa kondicionēšanas iekārtu ventilācijas režīmā tikai tad, ja kāda no sistēmai piesaistītajām zonām rada pieprasījumu (iestatītā temperatūra < istabas temperatūra).

 **Dry (Žāvēt)*.** Šajā darbības režīmā sistēma darbojas ar gaisa kondicionēšanas iekārtu žāvēšanas režīmā, atsvaidzinot vidi un piešķirot prioritāti mitruma samazināšanai, kad kāda no zonām rada pieprasījumu (iestatītā temperatūra < istabas temperatūra).

**Piezīme: Šis režīms ir ideāli piemērots dienām ar augstu mitruma līmeni: tas samazina ūdens daļiņu parādīšanos režģos.*

Zonas iestatījumi

Nospiediet ikonas, lai piekļūtu parametriem:

 **Sleep mode (Miega režīms).** Miega režīms ir ekoloģisks taimeris zonas izslēgšanai. Var izvēlēties šādas vērtības:

 **Off (Izslēgts).** Taimeris ir izslēgts.

 **30.** Taimeris tiek ieslēgts, un pēc 30 minūtēm zona tiek izslēgta.

 **60.** Taimeris tiek ieslēgts. Pēc 30 minūtēm zona maina temperatūru par vienu grādu, un 60 minūtes pēc taimera ieslēgšanas zona izslēdzas.

 **90.** Taimeris tiek ieslēgts. Pēc 30 minūtēm temperatūra zonā mainās par vienu grādu. 60 minūtes pēc ieslēgšanas temperatūra zonā mainās par vēl vienu grādu. 90 minūtes pēc taimera ieslēgšanas zona izslēdzas.

 **Anti-freezing (Pretsasalšanas aizsardzība).** Neļauj istabas temperatūrai zonā pazemināties zem 12°C, pat ja zona ir izslēgta. (Stop (Apturēts) režīmā tas netiek aktivizēts).

 **Lite settings (Lite iestatījumi).** Šajā parametrā var noteikt bāzes iestatīto temperatūru zonai, kurā ir uzstādīts Airzone Lite termostats. Ir iespējams arī konfigurēt vadu termostatu Lite, lai tas darbotos kā bezvadu termostats: pēc dažām sekundēm (kuru laikā tas norāda zonas stāvokli) tas izslēdzas.

Piezīme: Lai piekļūtu Lite settings (Lite iestatījumi) parametrā no jebkura Airzone Blueface zero termostata, jūsu Lite termostata kontrolētajai zonai ir nepieciešams piekļūt, izmantojot opciju Zone navigation (Navigācija zonās).

Atkarībā no instalācijas un sistēmas konfigurācijas varat pārvaldīt šādus parametrus:

 **Grille angle (Režģa leņķis).** Ļauj noteikt Airzone viedo režģu slīpumu zonā dzesēšanas un sildīšanas režīmiem. Ir pieejamas šādas iespējas: 40°, 45°, 50° un 90° (pēc noklusējuma 90°).

 **Control stages (Kontroles posmi).** Ļauj izvēlēties elementu, ar kuru sildīt vai dzesēt zonu.

- **Air (Gaiss).** Darbojas tikai gaisa posms.
- **Radiant (Starojuma).** Darbojas tikai starojuma posms.
- **Combined (Apvienots).** Sistēma apvieno gaisa un starojuma posmus, lai ātri un efektīvi sasniegtu komforta temperatūru. Šis ir noklusējuma iestatījums.

 **Adjust slats (Pielāgot līstes).** Definē horizontālo un vertikālo līstu slīpuma veidu sistēmās, kur šī funkcija ir pieejama.

 **Q-Adapt.** Ļauj noteikt gaisa plūsmas kontroles algoritmu, kas vislabāk atbilst gaisa vadu instalācijai. Pieejamās opcijas ir šādas:















- **Maximum (Maksimālais):** sistēma darbojas ar maksimālo ātrumu neatkarīgi no zonu skaita.
- **Power (Pastiprināts):** sistēma darbojas ar lielāku ātrumu nekā Standard (Standarta) režīmā, lai nodrošinātu lielāku gaisa plūsmu.
- **Standard (Standarts):** sistēma maina ātrumu atkarībā no zonu skaita.
- **Silence (Klusums):** sistēma darbojas ar mazāku ātrumu nekā Standard (Standarta) režīmā, lai uzlabotu trokšņu samazināšanu.
- **Minimum (Minimālais):** sistēma darbojas ar minimālu ātrumu neatkarīgi no zonu skaita.

Piezīme: 0-10 V vārteju gadījumā algoritms papildus ņems vērā minimālās un maksimālās sprieguma vērtības, ko šajā izvēlnē iestatījis uzstādītājs.

AIRZONE BLUEFACE ZERO PARAMETRI

Pieejamie parametri var mainīties atkarībā no sistēmas vai instalācijas. Identificējiet savu sistēmu no Airzone Blueface Zero termostata, piekļuve:

 Lietotāja iestatījumi →  Informācija → Sistēma

PARAMETRI	FLEXA 4.0 CE6	FLEXA 3.0 CE6	ACUAZONE DIG	RADIANT RA6
 HVAC vadība	<input checked="" type="checkbox"/>	<input checked="" type="checkbox"/>	<input checked="" type="checkbox"/>	<input checked="" type="checkbox"/>
 Eco-Adapt funkcija	<input checked="" type="checkbox"/>	<input checked="" type="checkbox"/>	<input checked="" type="checkbox"/>	<input checked="" type="checkbox"/>
 Lietotāja iestatījumi	<input checked="" type="checkbox"/>	<input checked="" type="checkbox"/>	<input checked="" type="checkbox"/>	<input checked="" type="checkbox"/>
 Ventilatora ātrums	<input checked="" type="checkbox"/>	<input checked="" type="checkbox"/>	<input checked="" type="checkbox"/>	
 Navigācija zonās	<input checked="" type="checkbox"/>	<input checked="" type="checkbox"/>	<input checked="" type="checkbox"/>	<input checked="" type="checkbox"/>
 Darbības režīms	<input checked="" type="checkbox"/>	<input checked="" type="checkbox"/>	<input checked="" type="checkbox"/>	<input checked="" type="checkbox"/>
 Zonas iestatījumi*				
 Miega režīms	<input checked="" type="checkbox"/>	<input checked="" type="checkbox"/>	<input checked="" type="checkbox"/>	<input checked="" type="checkbox"/>
 Pretsasalšanas aizsardzība	<input checked="" type="checkbox"/>	<input checked="" type="checkbox"/>	<input checked="" type="checkbox"/>	<input checked="" type="checkbox"/>
 Lite iestatījumi	<input checked="" type="checkbox"/>	<input checked="" type="checkbox"/>	<input checked="" type="checkbox"/>	<input checked="" type="checkbox"/>
 Režģa leņķis	<input checked="" type="checkbox"/>	<input checked="" type="checkbox"/>	<input checked="" type="checkbox"/>	
 Pielāgot listes			<input checked="" type="checkbox"/>	
 Kontroles posmi	<input checked="" type="checkbox"/>	<input checked="" type="checkbox"/>	<input checked="" type="checkbox"/>	
 Q-Adapt	<input checked="" type="checkbox"/>	<input checked="" type="checkbox"/>		
	*V3.5.1 vai jaunākajā	*V3.5.1 vai jaunākajā	*V4.5.1 vai jaunākajā	*V5.5.1 vai jaunākajā

AIRZONE THINK

Ekrānsaudzētājs

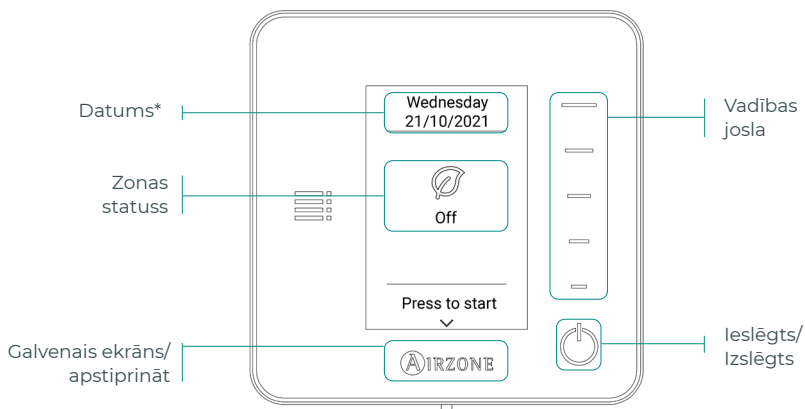

Galvenais ekrāns

Pieklūstiet galvenajam ekrānam, ekrānsaudzētājā nospiežot "Airzone":

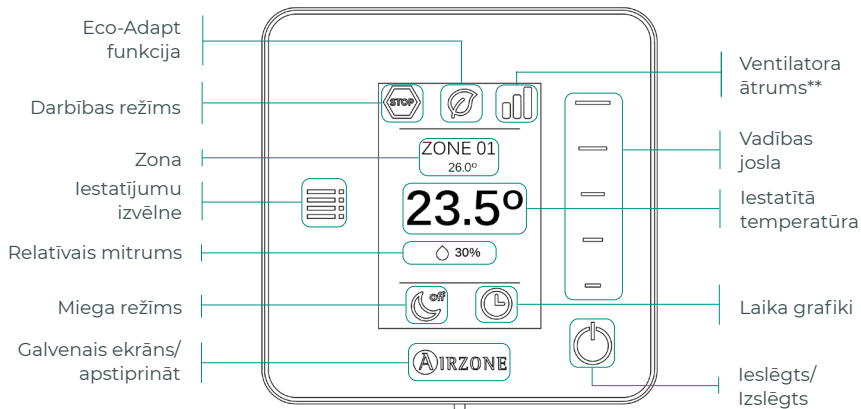

Tikai bezvadu Think
termostata gadījumā

Sakarū frekvence: 868 MHz
Maksimālā izstarotā jauda: 0 dBm

LV

***Piezīme:** Ja sistēmā ir tīmekļa serveris, tiks parādīta arī laikapstākļu informācija.

****Piezīme:** Nav pieejams RA6 RadianT sistēmām.

HVAC vadība

 **On/Off (Ieslēgts/Izslēgts).** Nospiežot ikonu, tiek ieslēgta vai izslēgta zona, kurā atrodas termostats.

23.5° Set-point temperature (Iestatītā temperatūra). Izvēlieties iestatīto temperatūru, izmantojot vadības joslu (piespiežot vai bīdot). Vēlamo iestatīto temperatūru var izvēlēties ar 0,5°C soli. Bīdiet, lai iestatītu temperatūru ar lielāku diapazonu.

Apkures režīmā atļautais temperatūras diapazons ir: 15–30°C. Dzesēšanas režīmā: 18–30°C. Šie diapazoni var atšķirties atkarībā no galvenajā termostatā iestatītā efektivitātes līmeņa (Eco-Adapt).

Darbības režīms

Norāda, kādā režīmā sistēma darbojas. Ja jūsu Airzone Think termostats ir galvenais termostats, atveriet iestatījumu izvēlni, lai mainītu darbības režīmu. Pieejamie režīmi ir:

 **Stop (Apturēts).** HVAC sistēma paliek izslēgta neatkarīgi no pārējo zonu statusa. Turklāt visi gala elementi (restes, aizbīdņi utt.) būs aizvērti.

 **Cooling (Dzesēšana).** Šajā darbības režīmā sistēma darbojas ar gaisa kondicionēšanas iekārtu dzesēšanas režīmā tikai tad, ja kāda no sistēmai piesaistītajām zonām rada pieprasījumu (iestatītā temperatūra < istabas temperatūra).

 **Heating (Apkure).** Šajā darbības režīmā sistēma darbojas ar gaisa kondicionēšanas iekārtu sildīšanas režīmā tikai tad, ja kāda no sistēmai piesaistītajām zonām rada pieprasījumu (iestatītā temperatūra > istabas temperatūra).

 **Ventilation (Ventilācija).** Šajā darbības režīmā sistēma darbojas ar gaisa kondicionēšanas iekārtu ventilācijas režīmā tikai tad, ja kāda no sistēmai piesaistītajām zonām rada pieprasījumu (iestatītā temperatūra < istabas temperatūra).

 **Dry (Žāvēt)*.** Šajā darbības režīmā sistēma darbojas ar gaisa kondicionēšanas iekārtu žāvēšanas režīmā, atsvaidzinot vidi un piešķirot prioritāti mitruma samazināšanai, kad kāda no zonām rada pieprasījumu (iestatītā temperatūra < istabas temperatūra).

**Piezīme: Šis režīms ir ideāli piemērots dienām ar augstu mitruma līmeni: tas samazina ūdens daļiņu parādīšanos režģos.*

Ventilatora ātrums

Ja jūsu Airzone Think termostats ir galvenais termostats, atveriet iestatījumu izvēlni, lai mainītu ventilatora ātrumu. Noklusējuma iestatījums ir Automatic (Automātiskais) režīms, kas nosaka gaisa plūsmu atkarībā no pieprasīto zonu skaita. Atkarībā no uzstādīšanas veida būs iespējams manuāli izvēlēties ātrumu no galvenā termostata.

 Liels ātrums

 Zems ātrums

 Vidējs ātrums

 Automātisks ātrums





Iestatījumu izvēlne

No šīs izvēlnes var piekļūt šādām opcijām:

Mode (Režīms). Ja jūsu Airzone Think termostats ir galvenais termostats, izvēlieties darbības režīmu, kuru izmanto sistēma. (Skatiet sadaļu "Darbības režīms").

Speed (Ātrums). Ja jūsu Airzone Think termostats ir galvenais termostats, izvēlieties ventilatora ātrumu, kādu izmanto gaisa kondicionēšanas iekārta. (Skatiet sadaļu "Ventilatora ātrums").

Sleep mode (Miega režīms). Miega režīms ir ekoloģisks taimeris zonas izslēgšanai. Var izvēlēties šādas vērtības:

-  **Off (Izslēgts).** Taimeris ir izslēgts.
-  **30.** Taimeris tiek ieslēgts, un pēc 30 minūtēm zona tiek izslēgta.
-  **60.** Taimeris tiek ieslēgts. Pēc 30 minūtēm zona maina temperatūru par vienu grādu, un 60 minūtes pēc taimera ieslēgšanas zona izslēdzas.
-  **90.** Taimeris tiek ieslēgts. Pēc 30 minūtēm temperatūra zonā mainās par vienu grādu. 60 minūtes pēc ieslēgšanas temperatūra zonā mainās par vēl vienu grādu. 90 minūtes pēc taimera ieslēgšanas zona izslēdzas.

Zone navigation (Navigācija zonās) (nav pieejams 3.5.0 vai jaunākajā versijā). Piekļūstiet dažādām sistēmas zonām, lai mainītu iestatīto temperatūru, ieslēgtu vai izslēgtu zonu un skatītu visu informāciju par to.

AIRZONE THINK PARAMETRI

PARAMETRI	FLEXA 4.0 CE6	FLEXA 3.0 CE6	ACUAZONE DIG	RADIANT RA6
HVAC vadība	✓	✓	✓	✓
Ventilatora ātrums	✓	✓	✓	
Zonas iestatījumi				
Režīms	✓	✓	✓	✓
Ātrums	✓	✓	✓	
Miega režīms	✓	✓	✓	✓
Navigācija zonās	✓*	✓*	✓	✓

*Nav pieejams 3.5.0 vai jaunākajā versijā

AIRZONE LITE

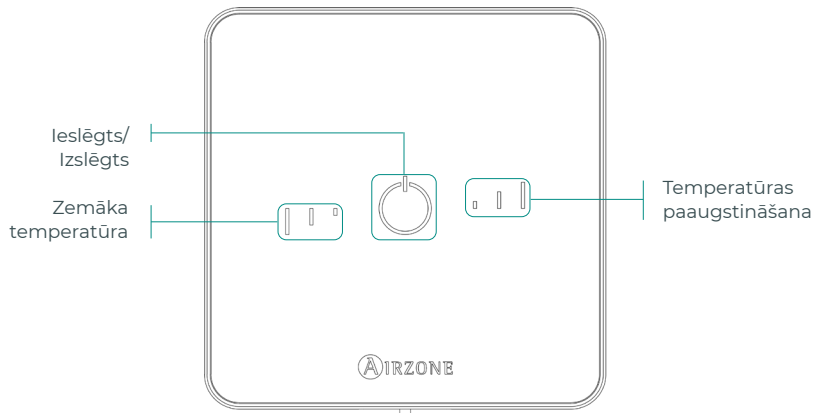

Tikai bezvadu Lite termostata gadījumā

Sakarņu frekvence: 868 MHz
Maksimālā izstarotā jauda: 0 dBm





Piezīme: Lai piekļūtu Lite settings (Lite iestatījumi) parametram no jebkura Airzone Blueface zero termostata, jūsu Lite termostata kontrolētajai zonai ir nepieciešams piekļūt, izmantojot opciju Zone navigation (Navigācija zonās). (Skatiet sadaļu "Zonas iestatījumi").

Svarīgi! Pēc 10 sekunžu neaktivitātes bezvadu termostats Lite izslēdz visus LED indikatorus, lai taupītu baterijas enerģiju. Pirmo reizi nospiežot  tiek parādīts zonas statuss (ieslēgts/izslēgts, darbības režīms un temperatūra). Pēc pirmās piespiešanas reizes ir iespējams mainīt vēlamu parametru (ieslēgšanu/izslēgšanu vai temperatūru).

LV

Pamatfunkcijas

 On/Off (Ieslēgts/Izslēgts). Nospiežot ikonu, tiek ieslēgta vai izslēgta zona, kurā atrodas termostats. Šī poga norāda arī sistēmas darbības režīmu. Tai ir dažādas krāsas:

-  **Violets:** sistēma ir izslēgta; darbības režīms ir Stop (Apturēts).
-  **Sarkans:** darbības režīms ir Heating (Apkure).
-  **Zils:** darbības režīms ir Cooling (Dzesēšana).
-  **Zaļa:** komforts; iestatītā temperatūra ir sasniegta.

Ja poga nepārtraukti deg, kontrolieris ir ieslēgts.

Ja poga mirgo, kontrolieris ir izslēgts.

Poga paliek attiecīgajā stāvoklī 10 sekundes, lai parādītu statusu, un pēc tam tā izslēdzas.

23° Set-point temperature (Iestatītā temperatūra). Izmantojot pogas, varat paaugstināt vai pazemināt iestatīto temperatūru līdz 3°C (ar 1°C soli) attiecībā pret Blueface zero termostata Lite iestatījumu parametrā noteikto bāzes temperatūru. (Skatiet sadaļu "Zonas iestatījumi").

LED indikatori norāda iestatīto temperatūru.

Ja temperatūras robeža tiek pārsniegta, temperatūras regulēšanas ikonas mirgo, norādot, ka ir sasniegta robeža.

BATERIJAS NOMAIŅA

Ja displejā parādās zema baterijas uzlādes līmeņa ikona  , baterija ir jānomaina.

Piezīme: Bezvadu Lite termostatu gadījumā uz Blueface zero termostatiem tiks parādīts brīdinājuma ziņojums "Lite low battery" (Lite zems baterijas uzlādes līmenis).

Lai nomainītu bateriju, noņemiet termostatu no tā pamatnes un tad nomainiet bateriju (CR2450).

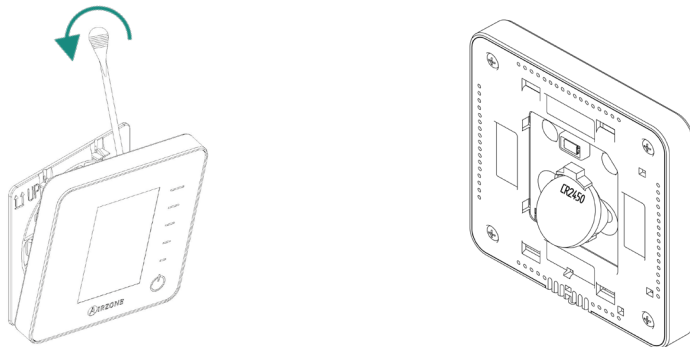

Svarīgi! Ieteicams izmantot vadošo zīmolu baterijas, kas ir līdzīgi oriģinālajiem. Sliktākas kvalitātes baterijas darbmūžs var būt īsāks.

Neaizmirstiet izlietoto bateriju izmest atbilstošā atkritumu tvertnē.

LV

Piezīme: Pirms termostata noņemšanas no sienas neaizmirstiet noņemt aizsargsistēmu (ja tā ir uzstādīta).

Starpgadījumi

Airzone Blueface zero un Think termostatu displeja ekrānā parādīsies brīdinājums.

BRĪDINĀJUMI

Anti-freezing (Pretsasalšanas aizsardzība). Tas tiek parādīts, ja funkcija ir iespējota.

Active window (Aktīvs logs). Norāda, ka atvērta loga dēļ gaisa kondicionēšana zonā ir apturēta. Pieejams tikai sistēmās, kurās ir iespējota logu kontrole.

DHW (KŪP). Aktivizēta karstā ūdens padeve. Ja jūsu sistēmā ražošanas blokā ir integrēta karstā ūdens padeves vadības kontrole un tā ir aktivizēta, Blueface zero ekrānā parādīsies šis ziņojums un gaisa kondicionēšana šajā zonā tiks apturēta.

Low battery (Zems baterijas uzlādes līmenis). Brīdinājums par zemu baterijas uzlādes līmeni.

Occupancy (Aizņemts). Norāda, ka pēdējo 5 minūšu laikā netika noteikts, ka zona ir aizņemta. Līdz ar to tiek aktivizēts Sleep mode (Miega režīms) (zona izslēgsies pēc 90 minūtēm). Pieejams tikai sistēmām ar aizņemtības kontroli.

Dew (Rasa). Norāda, ka pastāv kondensācijas risks un zona, kurā atrodas termostats, tika izslēgta.

Active dew protection (Aktīvā aizsardzība pret norasošanu). Norāda, ka pastāv kondensācijas risks starošanas stadijā, un, lai izvairītos no tās radišanās, tika aktivizēta gaisa stadija.

Low battery Lite (Lite vājš akumulatora līmenis) (tikai Blueface zero). Brīdinājums par zemu akumulatora uzlādes līmeni. Zonu, no kuras nāk brīdinājums, noskaidrosiet, nospiežot uz ikonas.

Dew Lite (Lite rasa) (tikai Blueface zero). Norāda, ka pastāv kondensācijas risks un zona, kurā atrodas Lite termostats, tika izslēgta. Nospiediet uz ikonas, lai noskaidrotu skarto zonu.

Dew protection Lite (Lite aizsardzība pret norasošanu) (tikai Blueface zero). Norāda, ka pastāv kondensācijas risks starošanas stadijā, un, lai izvairītos no tās radišanās Lite zonā, tika aktivizēta gaisa stadija.

Preparing (Sagatavošana). Šis brīdinājums norāda, ka sildīšanas/dzesēšanas akumulators ir ārpus konfigurētajām temperatūras robežām, tāpēc ventilācija tiks atslēgta līdz tiek sasniegta darba temperatūra, kāda nepieciešama pieprasījuma apmierināšanai.

Low valve battery (Vājš vārsta akumulatora līmenis). Brīdinājums par zemu akumulatora uzlādes līmeni vārstam.

NTC2 alarm (NTC2 trauksme). Mērījumu kļūda temperatūras zondē.

Filter Maintenance (Filtra apkope). Norāda, ka nepieciešams veikt filtra apkopi.

KĻŪDAS

Šo kļūdu gadījumā sazinieties ar uzstādītāju:

Sakaru kļūdas

1. Termostats – Galvenais vadības panelis / Zonu modulis
2. Galvenais vadības panelis – Zonu modulis
8. Lite termostats – Galvenais vadības panelis
9. Vārteja – Airzone sistēma
10. BACnet vārteja – Galvenais vadības panelis
11. Vārteja – Iekštelpu bloks
12. Timekļa serveris – Airzone sistēma
13. Starojuma sildelementu kontroles modulis – Galvenais vadības panelis
14. Paplašināšanas modulis – Galvenais vadības panelis
15. Patēriņa mērierīce – Galvenais vadības panelis
17. Lutron vārteja – Galvenais vadības panelis
18. Mitruma regulatora modulis – Galvenais vadības panelis
19. Trauksmes tiltslēga kļūda – Galvenais vadības panelis
- C-02. Ražošanas vadības panelis – Galvenais vadības panelis
- C-09. Gaiss-ūdens vārteja – Ražošanas vadības panelis
- C-11. Gaiss-ūdens vārteja – Gaiss-ūdens bloks
- V01. AZX6CM1VALR modulis – Galvenais vadības panelis
- V02. AZX6CM1VALR modulis – AZX6ACTVALR galva

AC unit error (Gaisa kondicionēšanas iekārtas kļūda). Kļūda gaisa kondicionēšanas iekārtā

Citas kļūdas

3. Motorizētais elements nav savienots ar palaidēja izvadu
4. Motorizētā elementa neparasta darbība
5. Temperatūras zondes ķēde ir pārtraukta
6. Temperatūras zondes ķēdes īsslēgums
16. Mērišanas kļūda patēriņa mērierīcē
- F05-H. Siltuma akumulatora temperatūras sensors ir atvērts
- F05-C. Aukstuma akumulatora temperatūras sensors ir atvērts
- F06-H. Siltuma akumulatora temperatūras sensorā ir īssavienojums
- F06-C. Aukstuma akumulatora temperatūras sensorā ir īssavienojums
- F0506-HC. Siltuma vai aukstuma akumulatora temperatūras sensors ir atvērts vai tajā ir īssavienojums
- R05. Starojuma elementu kontroles moduļa temperatūras sensors ir atvērts
- R06. Starojuma elementu kontroles moduļa temperatūras sensorā ir īssavienojums

Airzone Lite kļūdas

Ja Airzone Lite termostatu On/Off (Ieslēgšanas/Izslēgšanas) ikona  strauji mirgo sarkanā krāsā, tas nozīmē, ka ir pārtraukta saziņa ar galveno vadības paneli. Acuazone (DI6) sistēmās tas nozīmē sakaru zudumu ar centrāli.

Acuazone (DI6) sistēmās, ja Ieslēgšanas/Izslēgšanas ikona  ātri mirkšķinās violetā krāsā, tas nozīmē sakaru zudumu ar zonas moduli.

Politika v oblasti životního prostředí.....	2
Rozhraní Airzone	3
Airzone Blueface zero.....	3
Spořič obrazovky.....	3
Hlavní obrazovka	3
Ovládání HVAC.....	4
Funkce Eco-Adapt.....	4
Uživatelské nastavení.....	4
Rychlost ventilátoru.....	5
Navigace v zóně	5
Provozní režim.....	5
Nastavení zóny.....	6
Parametry Airzone Blueface Zero	8
Airzone Think.....	9
Spořič obrazovky.....	9
Hlavní obrazovka	9
Ovládání HVAC	10
Provozní režim	10
Rychlost ventilátoru.....	10
Nabídka nastavení.....	11
Parametry Airzone Think	12
Airzone Lite	13
Základní funkce.....	13
Výměna baterie.....	14
Incidenty	15
Varování.....	15
Chyby	16

Politika v oblasti životního prostředí



- Nikdy nevyhazujte toto zařízení do domovního odpadu. Elektrické a elektronické výrobky obsahují látky, které mohou být při nesprávném zacházení škodlivé pro životní prostředí. Symbol přeškrtnuté popelnice označuje tříděný sběr elektrických zařízení, která musí být oddělena od ostatního komunálního odpadu. Aby bylo řízení ochrany životního prostředí provedeno správně, zařízení by mělo být na konci své životnosti odvezeno do sběrných dvorů zřízených za tímto účelem.
- Díly, z nichž je sestaveno, je možné recyklovat. Dodržujte proto platné předpisy týkající se ochrany životního prostředí.
- Pokud zařízení nahradíte jiným, původní zařízení musí být vráceno prodejci nebo odloženo ve speciálním sběrném dvoře.
- Porušení podléhá sankcím a opatřením stanoveným zákonem o ochraně životního prostředí.

Rozhraní Airzone

AIRZONE BLUEFACE ZERO

Spořič obrazovky

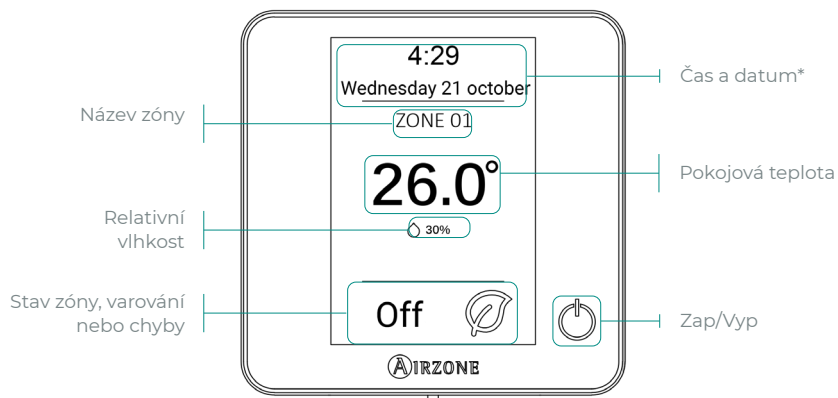

Hlavní obrazovka

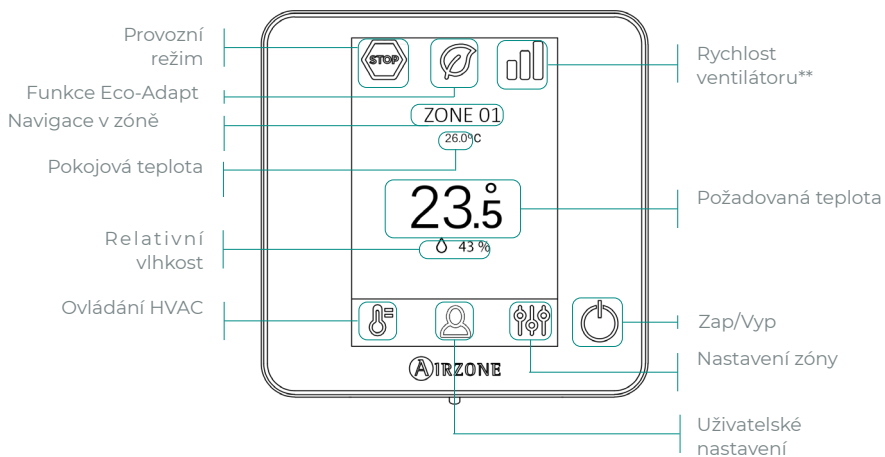

CS

***Poznámka:** Pokud má systém webový server, zobrazí se také informace o počasí.

****Poznámka:** Není dostupné v systémech RA6 RadianT.

Ovládání HVAC

 **On/Off (Zap/Vyp).** Stisknutím ikony zapnete nebo vypnete zónu, ve které je termostat umístěn.

23,5° Set-point temperature (Požadovaná teplota). Pomocí symbolů - a +, které se objevují při stisknutí teploty, můžete vybrat požadovanou teplotu v krocích po 0,5 °C.

V režimu vytápění je povolený následující teplotní rozsah: 15–30 °C. V režimu chlazení: 18–30 °C. To se liší v závislosti na úrovni účinnosti (Eco-Adapt), která byla zvolena v hlavním rozhraní.

Ukazatel účinnosti. V závislosti na pracovní teplotě zobrazuje termostat Blueface zero řadu barev na základě účinnosti systému:



Zelená: velmi účinný. **Žlutá:** účinný. **Oranžová:** neúčinný. **Červená:** velmi neúčinný.

Funkce Eco-Adapt

Nastavuje úroveň energetické účinnosti systému a teplotu postupně přizpůsobí účinnějším hodnotám, přičemž se stanoví limity podle zvoleného stupně úspor energie:

 **Off (Vyp).** Teplotní rozsah je rozsah, který systém povoluje.

 **Manual (Manuální).** Nastavuje teplotní limity v zónách podle těch, které jsou definovány na hlavním termostatu.

	Španělsko Portugalsko Německo	Francie	Itálie
	* 15 °C–22 °C * 24 °C–30 °C	* 15 °C–22 °C * 24 °C–30 °C	* 15 °C–21 °C * 24 °C–30 °C
	* 15 °C–21,5 °C * 25 °C–30 °C	* 15 °C–20,5 °C * 25 °C–30 °C	* 15 °C–20,5 °C * 25 °C–30 °C
	* 15 °C–21 °C * 26 °C–30 °C	* 15 °C–19 °C * 26 °C–30 °C	* 15 °C–20 °C * 26 °C–30 °C

Uživatelské nastavení

Výběr jazyka/země

Změna jasu

Information (Informace). Tento parametr nabízí informace o:

- Zone (Zóna): firmware, zóna, propojení, pohon nebo stav komunikace.
- System (Systém): firmware, nastavení a informace o systémových a instalačních řadičích.
- Devices (Zařízení): označuje prvky připojené k systému.
- Webserver (Webový server): nastavení a spojení, IP adresa a MAC.
- Errors (Chyby).

Rychlost ventilátoru

Výchozí nastavení je režim Automatic (Automatický), který zajišťuje proudění vzduchu na základě počtu zón na vyžádání. Podle typu instalace bude možné zvolit rychlost manuálně z hlavního termostatu.



Vysoká rychlost



Střední rychlost



Nízká rychlost



Automatická rychlost

Navigace v zóně

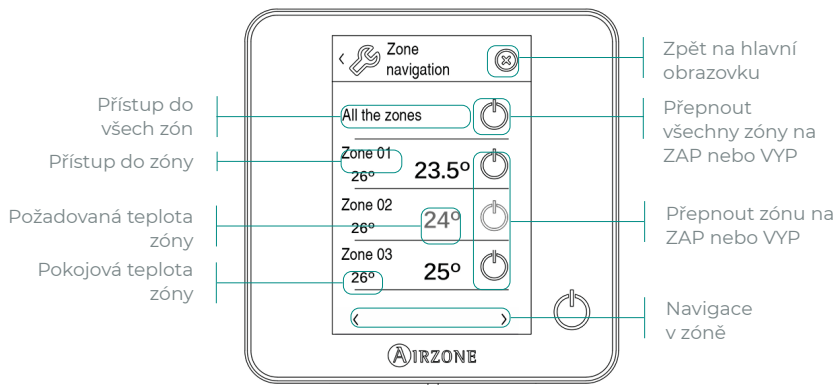

Volba „All the zones“ (Všechny zóny) umožňuje ovládat všechny zóny současně a sdělovat změny všem najednou.

Stisknutím názvu zóny můžete danou zónu dálkově ovládat z termostatu. Když systém detekuje teplotní chybu v konkrétní zóně, namísto pokojové teploty zóna zobrazí chybový kód (viz část *Incidenty*).

Navigační ikony vzdálené zóny:



Zpět do seznamu navigace v zóně.



Zpět na hlavní obrazovku.

Provozní režim

Spravuje se z hlavního termostatu. Stisknutím vstoupíte do nabídky výběru. Dostupné jsou následující režimy:





Stop (Zastavení). Systém HVAC (vytápění, vzduchotechnika a klimatizace) zůstává vypnutý bez ohledu na stav ostatních zón. Kromě toho budou zavřeny všechny koncové prvky (mřížky, klapky atd.).



Cooling (Chlazení). V tomto provozním režimu systém pracuje pouze s klimatizační jednotkou v režimu chlazení, když jakákoli ze zón přidružených k systému generuje požadavek (požadovaná teplota < pokojová tepl.).

 **Heating (Topení).** V tomto provozním režimu systém pracuje pouze s klimatizační jednotkou v režimu vytápění, když jakákoli ze zón přidružených k systému generuje požadavek (požadovaná teplota > pokojová tepl.).

 **Ventilation (Větrání).** V tomto provozním režimu systém pracuje pouze s klimatizační jednotkou v režimu ventilace, když jakákoli ze zón propojených se systémem generuje požadavek (požadovaná teplota < pokojová tepl.).

 **Dry* (Sušení).** V tomto provozním režimu systém pracuje pouze s klimatizační jednotkou v suchém režimu, osvěžuje prostředí a upřednostňuje provoz za účelem snížení vlhkosti, když některá ze zón vytváří požadavek (požadovaná teplota < pokojová tepl.).

**Poznámka: Tento režim je ideální pro dny, kdy je vysoká vlhkost: snižuje výskyt částic vody na mřížkách.*

Nastavení zóny

Stisknutím ikon získáte přístup k následujícím parametrům:

 **Sleep mode (Režim spánku).** Režim spánku je ekologický časovač pro vypnutí zóny. Navolit lze tyto hodnoty:

 **Off (Vyp).** Časovač je vypnutý.

 **30.** Aktivuje časovač a po 30 minutách se zóna vypne.

 **60.** Aktivuje časovač. Po 30 minutách zóna změní teplotu o jeden stupeň a 60 minut po aktivaci se zóna vypne.

 **90.** Aktivuje časovač. Po 30 minutách zóna změní svoji teplotu o jeden stupeň. 60 minut po aktivaci zóna změní svoji teplotu o další stupeň. 90 minut po aktivaci se zóna vypne.

 **Anti-freezing (Proti zamrznání).** Zabraňuje tomu, aby pokojová teplota v zóně klesla pod 12 °C, i když je zóna vypnutá. (V režimu Stop (Zastavení) nebude aktivováno).

 **Lite settings (Nastavení Lite).** V tomto parametru můžete definovat základní požadovanou teplotu pro zónu, kde je nainstalován termostat Airzone Lite. Můžete také nastavit kabelový termostat Lite tak, aby fungoval jako bezdrátový termostat, tzn., že po několika sekundách (během nichž indikuje stav zóny) se vypne.

Poznámka: Chcete-li získat přístup k parametru Lite settings (Nastavení Lite), z libovolného termostatu Airzone Blueface zero musíte vstoupit do zóny ovládané vaším termostatem Lite pomocí možnosti Zone navigation (Navigace v zóně).

V závislosti na vaší instalaci a nastavení vašeho systému můžete spravovat následující parametry:

 **Grille angle (Úhel mřížky).** Umožňuje definovat sklon na chytrých mřížkách Airzone v zóně pro režimy chlazení a topení. Možnosti jsou: 40°, 45°, 50° a 90° (výchozí nastavení 90°).

 **Control stages (Kontrolní fáze).** Umožňuje vám vybrat, zda zónu ohřívat nebo ochlazovat.

- **Air (Vzduch).** Pracuje pouze fáze vytápění vzduchem.
- **Radiant (Sálavý panel).** Pracuje pouze fáze sálavého vytápění.
- **Combined (Kombinace).** Systém kombinuje využití fází vytápění vzduchem a sálavého vytápění k rychlému a efektivnímu dosažení komfortní teploty. Toto nastavení je výchozí.

 **Adjust slats (Nastavení lamel).** Tato volba definuje typ sklonu vodorovných a svislých lamel na systémech, kde je tato funkce dostupná.

 **Q-Adapt.** Umožňuje definovat algoritmus řízení proudění vzduchu, který nejlépe odpovídá instalaci rozvodů. Dostupné možnosti jsou následující:















- **Maximum:** Systém pracuje maximální rychlostí bez ohledu na počet zón.
- **Power (Výkonný):** Systém pracuje s vyšší rychlostí než ve Standard (Standardním) režimu, aby bylo zajištěno zvýšené proudění vzduchu.
- **Standard (Standardní):** Systém mění rychlost v závislosti na počtu zón.
- **Silence (Tichý):** Systém pracuje s nižší rychlostí než ve Standard (Standardním) režimu, aby se zlepšilo snížení hluku.
- **Minimum:** Systém pracuje minimální rychlostí bez ohledu na počet zón.

Poznámka: V případě brány 0-10 V algoritmus navíc vezme v úvahu minimální a maximální hodnoty napětí nastavené vaším instalačním technikem v této nabídce.

PARAMETRY AIRZONE BLUEFACE ZERO

Dostupné parametry se mohou lišit v závislosti na vašem systému nebo instalaci. Identifikujte svůj systém na termostatu Airzone Blueface Zero. Přístup:

Uživatelské nastavení → Informace → Systém

PARAMETRY	FLEXA 4.0 CE6	FLEXA 3.0 CE6	ACUAZONE DIG	RADIANT RA6
 Ovládání HVAC	<input checked="" type="checkbox"/>	<input checked="" type="checkbox"/>	<input checked="" type="checkbox"/>	<input checked="" type="checkbox"/>
 Funkce Eco-Adapt	<input checked="" type="checkbox"/>	<input checked="" type="checkbox"/>	<input checked="" type="checkbox"/>	<input checked="" type="checkbox"/>
 Uživatelské nastavení	<input checked="" type="checkbox"/>	<input checked="" type="checkbox"/>	<input checked="" type="checkbox"/>	<input checked="" type="checkbox"/>
 Rychlost ventilátoru	<input checked="" type="checkbox"/>	<input checked="" type="checkbox"/>	<input checked="" type="checkbox"/>	
 Navigace v zóně	<input checked="" type="checkbox"/>	<input checked="" type="checkbox"/>	<input checked="" type="checkbox"/>	<input checked="" type="checkbox"/>
 Provozní režim	<input checked="" type="checkbox"/>	<input checked="" type="checkbox"/>	<input checked="" type="checkbox"/>	<input checked="" type="checkbox"/>
 Nastavení zóny*				
 Režim spánku	<input checked="" type="checkbox"/>	<input checked="" type="checkbox"/>	<input checked="" type="checkbox"/>	<input checked="" type="checkbox"/>
 Protí zamrzání	<input checked="" type="checkbox"/>	<input checked="" type="checkbox"/>	<input checked="" type="checkbox"/>	<input checked="" type="checkbox"/>
 Nastavení Lite	<input checked="" type="checkbox"/>	<input checked="" type="checkbox"/>	<input checked="" type="checkbox"/>	<input checked="" type="checkbox"/>
 Úhel mřížky	<input checked="" type="checkbox"/>	<input checked="" type="checkbox"/>	<input checked="" type="checkbox"/>	
 Nastavení lamel			<input checked="" type="checkbox"/>	
 Kontrolní fáze	<input checked="" type="checkbox"/>	<input checked="" type="checkbox"/>	<input checked="" type="checkbox"/>	
 Q-Adapt	<input checked="" type="checkbox"/>	<input checked="" type="checkbox"/>		
	*V3.5.1 nebo vyšší	*V3.5.1 nebo vyšší	*V4.5.1 nebo vyšší	*V5.5.1 nebo vyšší

AIRZONE THINK

Spořič obrazovky

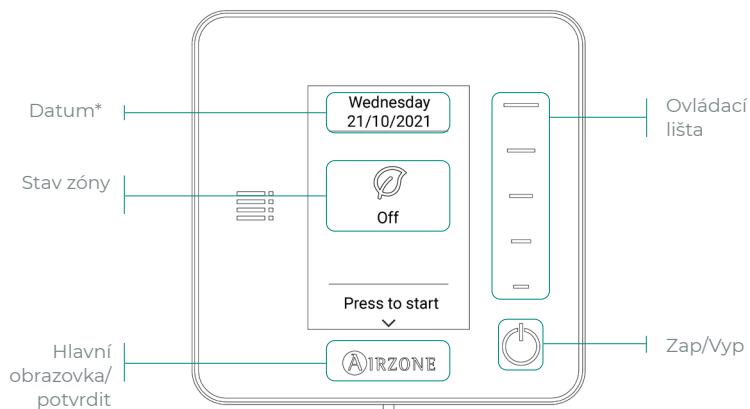

Hlavní obrazovka

Na hlavní obrazovku se dostanete stisknutím spořiče obrazovky „Airzone“:

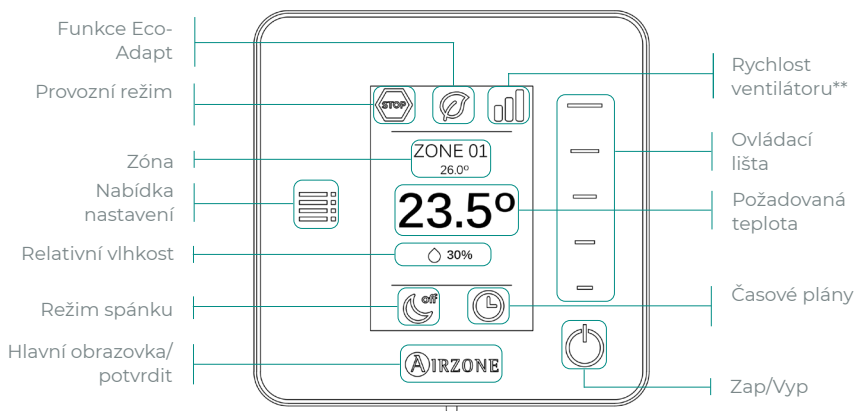

Pouze v případě bezdrátového termostatu Think

Komunikační frekvence: 868 MHz
Maximální sálavý výkon: 0 dBm

CS

***Poznámka:** Pokud má systém webový server, zobrazí se také informace o počasí.

****Poznámka:** Není dostupné v systémech RA6 RadianT.

Ovládání HVAC

 **On/Off (Zap/Vyp).** Stisknutím ikony zapnete nebo vypnete zónu, ve které je termostat umístěn.

23° Set-point temperature (Požadovaná teplota). Vyberte požadovanou teplotu pomocí ovládací lišty (stisknutím nebo posunutím). Požadovanou teplotu můžete zvolit v krocích po 0,5 °C. Posunutím nastavíte teplotu na větší rozsah. V režimu vytápění je povolený následující teplotní rozsah: 15–30 °C. V režimu chlazení: 18–30 °C. To se liší v závislosti na úrovni účinnosti (Eco-Adapt), která byla zvolena v hlavním rozhraní.

Provozní režim

Udává režim, ve kterém systém pracuje. Pokud je váš termostat Airzone Think hlavním termostatem, změňte provozní režim v nabídce nastavení. Dostupné jsou následující režimy:

 **Stop (Zastavení).** Systém HVAC (vytápění, vzduchotechnika a klimatizace) zůstává vypnutý bez ohledu na stav ostatních zón. Kromě toho budou zavřeny všechny koncové prvky (mřížky, klapky atd.).

 **Cooling (Chlazení).** V tomto provozním režimu systém pracuje pouze s klimatizační jednotkou v režimu chlazení, když jakákoli ze zón přidružených k systému generuje požadavek (požadovaná teplota < pokojová tepl.).

 **Heating (Topení).** V tomto provozním režimu systém pracuje pouze s klimatizační jednotkou v režimu vytápění, když jakákoli ze zón přidružených k systému generuje požadavek (požadovaná teplota > pokojová tepl.).

 **Ventilation (Větrání).** V tomto provozním režimu systém pracuje pouze s klimatizační jednotkou v režimu ventilace, když jakákoli ze zón propojených se systémem generuje požadavek (požadovaná teplota < pokojová tepl.).

 **Dry* (Sušení).** V tomto provozním režimu systém pracuje pouze s klimatizační jednotkou v suchém režimu, osvěžuje prostředí a upřednostňuje provoz za účelem snížení vlhkosti, když některá ze zón vytváří požadavek (požadovaná teplota < pokojová tepl.).

**Poznámka: Tento režim je ideální pro dny, kdy je vysoká vlhkost: snižuje výskyt částic vody na mřížkách.*

Rychlost ventilátoru

Pokud je váš termostat Airzone Think hlavním termostatem, přejděte do nabídky nastavení a změňte rychlost ventilátoru. Výchozí nastavení je režim Automatic (Automatický), který zajišťuje proudění vzduchu na základě počtu zón na vyžádání. Podle typu instalace bude možné zvolit rychlost manuálně z hlavního termostatu.

 Vysoká rychlost

 Střední rychlost

 Nízká rychlost

 Automatická rychlost





Nabídka nastavení

Z této nabídky máte přístup k následujícím možnostem:

Mode (Režim). Pokud je váš termostat Airzone Think hlavním termostatem, vyberte provozní režim, který systém používá (viz část Provozní režim).

Speed (Rychlost). Pokud je váš termostat Airzone Think hlavním termostatem, vyberte rychlost ventilátoru, kterou klimatizační jednotka používá (viz část Rychlost ventilátoru).

Sleep mode (Režim spánku). Režim spánku je ekologický časovač pro vypnutí zóny. Navolit lze tyto hodnoty:

-  **Off (Vyp).** Časovač je vypnutý.
-  **30.** Aktivuje časovač a po 30 minutách se zóna vypne.
-  **60.** Aktivuje časovač. Po 30 minutách zóna změní teplotu o jeden stupeň a 60 minut po aktivaci se zóna vypne.
-  **90.** Aktivuje časovač. Po 30 minutách zóna změní svoji teplotu o jeden stupeň. 60 minut po aktivaci zóna změní svoji teplotu o další stupeň. 90 minut po aktivaci se zóna vypne.

Zone navigation (Navigace v zóně) (Není k dispozici ve verzi 3.5.0 nebo novější). Vstupte do různých zón vašeho systému a upravte požadovanou teplotu, zapněte nebo vypněte zónu a zobrazte o ní všechny informace.

PARAMETRY AIRZONE THINK

PARAMETRY	FLEXA 4.0 CE6	FLEXA 3.0 CE6	ACUAZONE DIG	RADIANT RA6
Ovládání HVAC	✓	✓	✓	✓
Rychlost ventilátoru	✓	✓	✓	
Nabídka nastavení				
Režim	✓	✓	✓	✓
Rychlost	✓	✓	✓	
Režim spánku	✓	✓	✓	✓
Navigace v zóně	✓*	✓*	✓	✓

*Možnost není dostupná ve verzi 3.5.0 nebo vyšší.

AIRZONE LITE

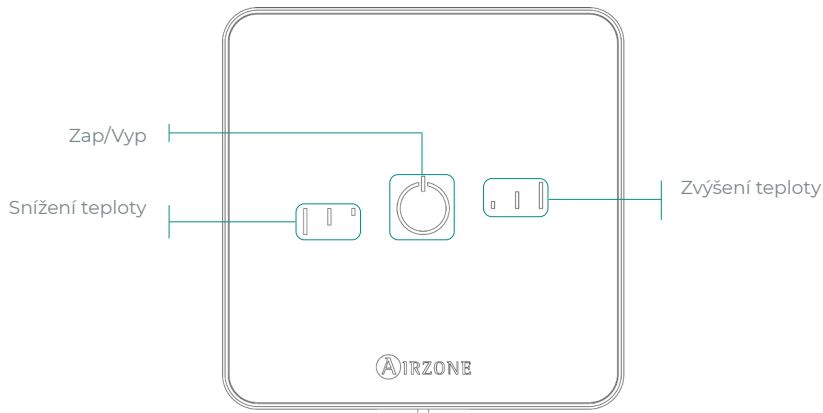

Pouze v případě bezdrátového termostatu Lite — Komunikační frekvence: 868 MHz
Maximální sálavý výkon: 0 dBm





Poznámka: Chcete-li získat přístup k parametru Lite settings (Nastavení Lite), z libovolného termostatu Airzone Blueface zero musíte vstoupit do zóny ovládané vaším termostatem Lite pomocí možnosti Zone navigation (Navigace v zóně) (viz část Nastavení zóny).

Důležité: Po 10 sekundách nečinnosti bezdrátový termostat Lite vypne všechny své LED kontrolky, aby šetřil energii baterie. Prvním stisknutím  zobrazíte stav zóny (Zap/Vyp, provozní režim a teplotu). Po tomto prvním stisknutí můžete změnit požadovaný parametr (Zap/Vyp nebo teplotu).

Základní funkce

CS

 On/Off (Zap/Vyp). Stisknutím ikony zapnete nebo vypnete zónu, ve které je termostat umístěn. Toto tlačítko také indikuje provozní režim systému. Má řadu barev:

-  **Fialová:** Systém je vypnutý a provozní režim je Stop (Zastavený).
-  **Červená:** Provozní režim je Heating (Topení).
-  **Modrá:** Provozní režim je Cooling (Chlazení).
-  **Zelená:** Komfort – bylo dosaženo požadované teploty.

Pokud kontrolka svítí trvale, je ovladač zapnutý.

Pokud kontrolka bliká, je ovladač vypnutý.

Kontrolka zůstane svítit 10 sekund, aby indikovala jeho stav a poté se vypne.

23° Set-point temperature (Požadovaná teplota). Pomocí tlačítek můžete zvýšit nebo snížit požadovanou teplotu až o 3 °C (v krocích po 1 °C) s ohledem na základní požadovanou teplotu definovanou v parametru nastavení Lite termostatu Blueface zero (viz část Nastavení zóny).

LED kontrolky indikují požadovanou teplotu.

V případě překročení teplotního limitu budou blikat ikony nastavení teploty, což znamená, že bylo dosaženo limitu.

VÝMĚNA BATERIE

Když se na displeji zobrazí ikona slabé baterie , je nutné baterii vyměnit.

Poznámka: V případě bezdrátových termostatů Lite se na termostatech Blueface zero zobrazí varovná zpráva „Lite low battery“ (Slabá baterie Lite).

Chcete-li vyměnit baterii, sejměte termostat ze základy a vyměňte baterii (CR2450).

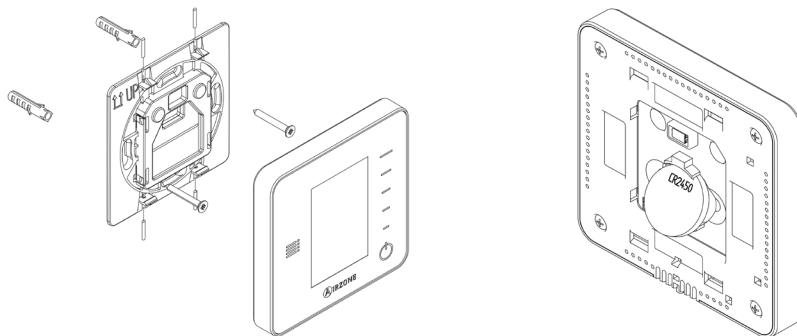

Důležité: Doporučuje se používat baterie předních značek, podobné těm, které jsou dodávány. Baterie nižší kvality může mít sníženou životnost.

Starou baterii umístěte do vhodného sběrného kontejneru.

Poznámka: Před sejmutím termostatu ze zdi nezapomeňte odstranit systém proti odcizení (pokud je nainstalován).

Incidenty

V případě termostatů Airzone Blueface zero a Think se na displeji zobrazí varování. V závislosti na systému, zařízeních a dostupných funkcích se mohou objevit následující varování:

VAROVÁNÍ

Anti-freezing (Proti zamrznání). Zobrazí se, pokud je funkce aktivována.

Active window (Aktivní okno). Indikuje, že klimatizace byla v zóně pozastavena kvůli otevřenému oknu. Funkce je dostupná pouze v systémech, které umožňují kontrolu oken.

DHW (TUV). Aktivována teplá užitková voda. Pokud je váš systém řízení výroby vybaven funkcí TUV a ta je aktivována, tato zpráva se objeví na vašem Blueface zero a klimatizaci v té zóně, kde byla funkce pozastavena.

Low battery (Slabá baterie). Upozornění na slabou baterii.

Occupancy (Obsazenost). Toto hlášení znamená, že za posledních 5 minut nebyla v zóně zjištěna žádná obsazenost. Proto je aktivován Režim spánku (zóna se po 90 minutách vypne). Funkce je dostupná pro systémy s kontrolou obsazenosti.

Dew (Rosení). Toto varování znamená, že existuje riziko kondenzace a zóna, kde se nachází termostat, byla vypnuta, byl zapnut odvlhčovač (pokud je instalován) a aktivováno relé zap/vyp na hlavním ovládacím panelu. Funkce je dostupná pouze pro systémy s fází sálání v režimu chlazení.

Active dew protection (Aktivní ochrana rosení). Toto hlášení znamená, že existuje riziko kondenzace během fáze sálání a fáze vytápění vzduchem byla aktivována, aby se zabránilo tvorbě kondenzace.

Lite low battery (Slabá baterie Lite) (pouze u Blueface Zero). Upozornění na slabou baterii. Zónu, ze které přichází varování, poznáte stisknutím ikony na hlavní obrazovce.

Lite dew (Rosení Lite) (pouze u Blueface Zero). Toto varování znamená, že existuje riziko kondenzace a zóna, kde se nachází termostat Lite již byla vypnuta. Stisknutím ikony na hlavní obrazovce zjistíte, která zóna je ovlivněna.

Lite dew protection (Ochrana proti rosení Lite) (pouze u Blueface Zero). Toto varování znamená, že existuje riziko kondenzace během fáze sálání a fáze vytápění vzduchem byla aktivována, aby se zabránilo tvorbě kondenzace v zóně, kde se nachází termostat Lite.

Preparing (Připravuje se). Toto varování znamená, že baterie topení/chlazení je mimo nastavené teplotní limity, a proto bude ventilace deaktivována, dokud nebude dosaženo provozní teploty potřebné k uspokojení poptávky.

Low valve battery (Slabá baterie ventilu). Upozornění na slabou baterii ventilu.

NTC2 alarm (Alarm NTC2). Chyba měření v teplotní sondě.

Filter maintenance (Údržba filtru). Toto hlášení znamená, že je třeba provést údržbu filtru.

CHYBY

V případě jakékoli z následujících chyb se obraťte na svého instalačního technika:

Chyby v komunikaci

1. Termostat – Hlavní ovládací panel / Zónový modul
2. Hlavní ovládací panel – Zónový modul
8. Termostat Lite – Hlavní ovládací panel
9. Brána – Systém Airzone
10. Brána BACnet – Hlavní ovládací panel
11. Brána – Vnitřní jednotka
12. Webový server – Systém Airzone
13. Řídicí modul sálavých panelů – Hlavní ovládací panel
14. Expanzní modul – Hlavní ovládací panel
15. Měřič spotřeby – Hlavní ovládací panel
17. Brána Lutron – Hlavní ovládací panel
18. Modul odvlhčovače – Hlavní ovládací panel
19. Chyba propojky alarmu – Hlavní ovládací panel
- C-02. Ovládací panel výroby – Hlavní ovládací panel
- C-09. Brána vzduch-voda – Ovládací panel výroby
- C-11. Brána vzduch-voda – Jednotka vzduch-voda
- V01. Modul AZX6CM1VALR – Hlavní ovládací panel
- V02. Modul AZX6CM1VALR – Hlavice AZX6ACT1VALR

AC unit error (Chyba u klimatizační jednotky). Porucha v klimatizační jednotce.

Jiné chyby

3. Motorizovaná jednotka není připojena k výstupu pohonu
4. Neobvyklé chování motorizované jednotky
5. Otevřený obvod v teplotní sondě
6. Zkrat v teplotní sondě
16. Chyba měření na měřiči spotřeby
- F05-H. Snímač teploty baterie ohřívání je otevřený
- F05-C. Snímač teploty baterie chlazení je otevřený
- F06-H. Snímač teploty baterie ohřívání je zkratovaný
- F06-C. Snímač teploty baterie chlazení je zkratovaný
- F0506-HC. Snímač teploty baterie ohřívání nebo chlazení je otevřený nebo zkratovaný
- R05. Řídicí modul snímače teploty sálavých panelů je otevřený
- R06. Řídicí modul snímače teploty sálavých panelů je zkratovaný

Chyvy Airzone Lite

Pokud v případě termostatů Airzone Lite  ikona Zap/Vyp rychle bliká červeně, znamená to, že byla ztracena komunikace s hlavním ovládacím panelem. U systémů Acuazone (DI6) to znamená ztrátu komunikace s centrálou.

Pouze u systémů Acuazone (DI6), pokud ikona zap/vyp  rychle fialově bliká, znamená to, že došlo ke ztrátě komunikace se zónovým modulem.

Indeks

Miljøpolitik.....	2
Airzone-grænseflader	3
Airzone Blueface zero.....	3
Pauseskærm.....	3
Hovedskærm.....	3
HVAC-styring.....	4
Eco-Adapt-funktion.....	4
Brugerindstillinger	4
Ventilatorhastighed.....	5
Zonenavigering	5
Driftstilstand.....	5
Zoneindstillinger	6
Parametre for Airzone Blueface Zero	8
Airzone Think.....	9
Pauseskærm.....	9
Hovedskærm.....	9
HVAC-styring	10
Driftstilstand	10
Ventilatorhastighed.....	10
Indstillingsmenu.....	11
Parametre for Airzone Think.....	12
Airzone Lite	13
Grundlæggende funktioner	13
Udskiftning af batteriet	14
Hændelser.....	15
Advarsler.....	15
Fejl.....	16

Miljøpolitik



- Kassér aldrig dette udstyr sammen med husholdningsaffald. Elektriske og elektroniske produkter indeholder stoffer, der kan være skadelige for miljøet, hvis de ikke håndteres korrekt. Symbolet med en overstreget skraldespand angiver separat indsamling af elektriske enheder, som skal adskilles fra almindeligt affald. For at sikre korrekt miljømæssig håndtering, skal udstyret ved endt brugstid afleveres på et indsamlingscenter, der er beregnet til dette formål.
- Udstyrets bestanddele kan genanvendes. Du bedes derfor overholde de gældende regler for miljøbeskyttelse.
- Hvis du udskifter udstyret, skal det originale udstyr returneres til din forhandler eller afleveres på et specialiseret indsamlingscenter.
- Overtrædelse er underlagt de sanktioner og foranstaltninger, der er fastsat i de gældende love om miljøbeskyttelse.

Airzone-grænseflader

AIRZONE BLUEFACE ZERO

Pauseskærm

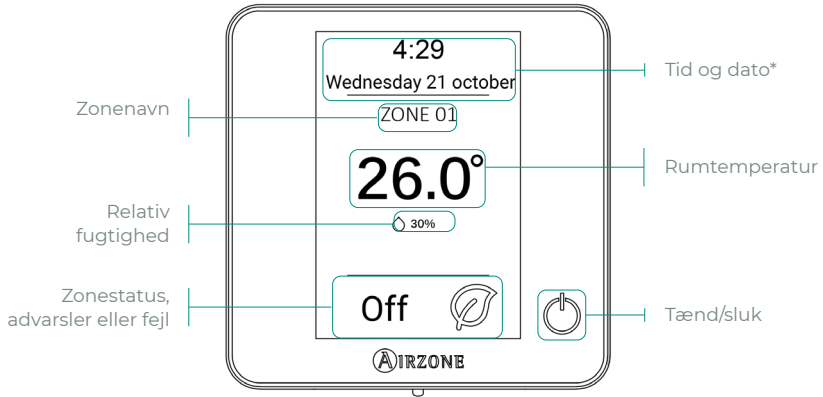

Hovedskærm

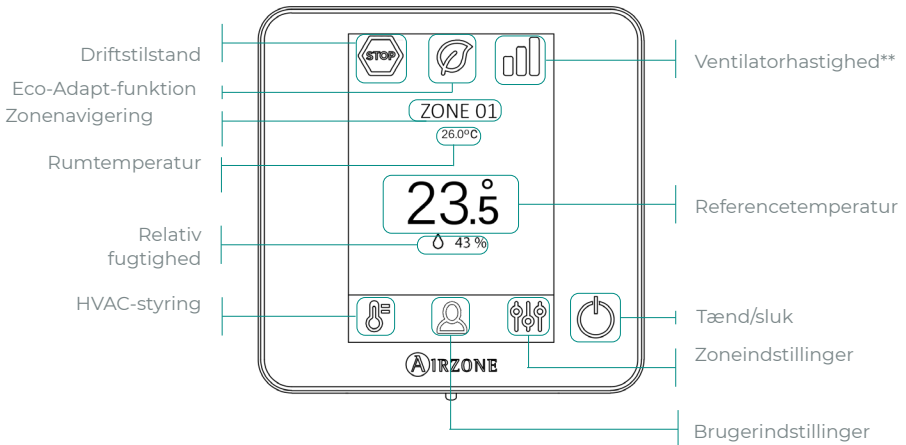

***Bemærk:** Hvis systemet har en webserver vises der også information om vejret.

****Bemærk:** Ikke tilgængelig til RA6 RadianT-systemer.

HVAC-styring

 **On/Off (Tænd/Sluk).** Tryk på ikonet for at tænde eller slukke for den zone, hvor termostaten er placeret.

23,5 ° Set-point temperature (Referencetemperatur). Med - og + tegnene, som kommer frem, når du trykker på temperaturen, kan du vælge den ønskede referencetemperatur i intervaller på 0,5 °C.

Det tilladte temperaturområde for opvarmning er: 15-30 °C. For køletilstand: 18-30 °C. Dette varierer afhængig af effektivitetsgraden (Eco-Adapt), der er valgt på mastergrænsefladen.

Effektivitetsindikator. Afhængig af driftstemperaturen viser Blueface zero-termostaten forskellige farvekoder, som indikerer systemets effektivitetsgrad:



Grøn: meget effektiv. **Gul:** effektiv. **Orange:** ineffektiv. **Rød:** meget ineffektiv.

Eco-Adapt-funktion

Denne funktion indstiller systemets grad af energieffektivitet og tilpasser temperaturerne til progressivt mere effektive værdier og etablerer grænser baseret på den valgte grad af energibesparelse:

 **Off (Sluk).** Temperaturområdet er det område, som er muligt på systemet:

 **Manual (Manuel).** Indstiller temperaturgrænserne i zonerne baseret på temperaturgrænserne, der er angivet i mastertermostaten.

Spanien Portugal Tyskland	Frankrig	Italien
 ☀ 15 °C - 22 °C * 24 °C - 30 °C	☀ 15 °C - 22 °C * 24 °C - 30 °C	☀ 15 °C - 21 °C * 24 °C - 30 °C
 ☀ 15 °C - 21,5 °C * 25 °C - 30 °C	☀ 15 °C - 20,5 °C * 25 °C - 30 °C	☀ 15 °C - 20,5 °C * 25 °C - 30 °C
 ☀ 15 °C - 21 °C * 26 °C - 30 °C	☀ 15 °C - 19 °C * 26 °C - 30 °C	☀ 15 °C - 20 °C * 26 °C - 30 °C

Brugerindstillinger

Vælg sprog/land

Indstilling af lysstyrke

Information (Informerer). Dette parameter informerer dig om:

- Zone: firmware, zone, tilknytning, aktuator eller kommunikationsstatus.
- System (Systemet): firmware, indstillinger og information om systemet samt styreenheder i installationen.
- Devices (Enheder): angiver de elementer, der er forbundet til systemet.
- Webserver: indstillinger og tilknytning, ip-adresse og MAC.
- Errors (Fejl).

Ventilatorhastighed

Standardindstillingen er Automatic (Automatisk) tilstand, så luftstrømmen bestemmes baseret på antal zoner med krav. Afhængig af din installations type, er det muligt at vælge hastigheden manuelt på mastertermostaten.



Høj hastighed



Lav hastighed



Medium hastighed



Automatisk hastighed

Zonenavigering

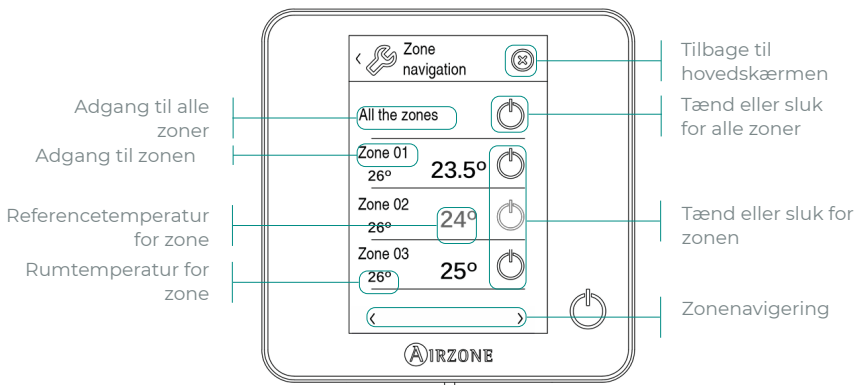

Med valmuligheden "All the zones" (Alle zoner) kan du styre alle zoner samtidigt, så ændringer kommunikerer til dem alle på én gang.

Tryk på et zonenavn for at styre zonen på afstand fra termostaten. Når systemet registrerer en temperaturfejl i en specifik zone, viser zonen en fejlkode i stedet for rumtemperaturen (se afsnittet *Hændelser*).

Ikoner for zonenavigering på afstand:



Tilbage til listen med zonenavigering.



Tilbage til hovedskærmen.

Driftstilstand

Indstilles fra mastertermostaten ved at trykke på den for at tilgå menuen, hvor der kan foretages valg. Tilgængelige driftstilstande:





Stop. HVAC-systemet forbliver nedlukket uanset statussen for de resterende zoner. Derudover lukkes alle terminalelementer (gitre, spjæld osv.)



Cooling (Køling). I denne driftstilstand benytter systemet kun airconditionanlægget i køletilstand, når en zone, der er knyttet til systemet, genererer krav (referencetemperatur < rumtemperatur).

 **Heating (Opvarmning).** I denne driftstilstand benytter systemet kun airconditionanlægget i opvarmningstilstand, når en zone, der er knyttet til systemet, genererer krav (referencetemperatur > rumtemperatur).

 **Ventilation.** I denne driftstilstand benytter systemet kun airconditionanlægget i ventilationstilstand, når en zone, der er knyttet til systemet, genererer krav (referencetemperatur < rumtemperatur).

 **Dry* (Tørring).** I denne driftstilstand benytter systemet kun airconditionanlægget i tørringstilstand for at opfriske indeklimaet og prioriterer driften til at reducere luftfugtigheden, når en zone genererer krav (referencetemperatur < rumtemperatur).

**Bemærk: Denne driftstilstand er ideel på dage med høj luftfugtighed, da den reducerer forekomsten af vandpartikler på gitterne.*

Zoneindstillinger

Tryk på ikonerne for at tilgå de forskellige parametre:

 **Sleep mode (Dvaletilstand).** Dvaletilstand er en eco-timer, som slukker for en zone. De valgbare værdier er:

 **Off (Sluk).** Timeren er deaktiveret.

 **30.** Aktiverer timeren, og efter 30 minutter slukker zonen.

 **60.** Aktiverer timeren. Efter 30 minutter ændrer zonen sin temperatur med én grad, og 60 minutter efter aktiveringen slukker zonen.

 **90.** Aktiverer timeren. Efter 30 minutter ændrer zonen sin temperatur med én grad. 60 minutter efter aktivering ændrer zonen sin temperatur med endnu en grad. 90 minutter efter aktivering slukker zonen.

 **Anti-freezing (Frostbeskyttelse).** Forhindrer, at rumtemperaturen i zonen falder til under 12 °C, også selv om zonen er slukket. (I Stop-tilstand aktiveres dette ikke).

 **Lite settings (Lite-indstillinger).** Med dette parameter kan du angive den grundlæggende referencetemperatur for den zone, hvor Airzone Lite-termostaten er indstillet. Du kan også konfigurere Lite-termostaten med kabel til at opføre sig som en termostat uden kabel: efter nogle få sekunder (hvor den indikerer statussen for zonen), slukker den.

Bemærk: For at tilgå Lite settings (Indstillings)-parametre fra en Airzone Blueface zero-termostat skal du tilgå den zone, der styres af din Lite-termostat via valmuligheden Zone navigation (Zonenavigering).

Afhængig af din installation og systemkonfiguration kan du administrere følgende parametre:

 **Grille angle (Gittervinkel).** Giver dig mulighed for at angive hældningen på Airzones intelligente gitter i zonen i henholdsvis køle- og opvarmningstilstand. Mulige hældningsgrader: 40°, 45°, 50° og 90° (90° er standard).

 **Control stages (Styrestadier).** Her kan du vælge den enhed, du ønsker at bruge til at opvarme eller nedkøle zonen.

- **Air (Luft).** Kun luftstadiet virker.
- **Radiant (Stråling).** Kun luftstadiet virker.
- **Combined (Kombineret).** Systemet kombinerer brugen af luft- og strålingsstadier til at opnå komforttemperaturen hurtigt og effektivt. Dette er en standardindstilling.

 **Adjust slats (Indstil lameller).** Angiv hældningstypen for de vandrette og de lodrette lameller på systemerne, hvor funktionen er tilgængelig.

 **Q-Adapt.** Her kan du angive den luftstrømsalgoritme, der passer bedst til rørinstallationen. Valgmuligheder:







- **Maximum:** Systemet kører på maksimal hastighed uanset antal zoner.
- **Power (Kraftig):** Systemet kører med en højere hastighed end i Standard-tilstand for at sikre at luftstrømmen forøges.
- **Standard:** Systemet skifter hastighed afhængig af antal zoner.
- **Silence (Lydsvag):** Systemet kører med en lavere hastighed end i Standard-tilstand for at opnå optimal lydreduktion.
- **Minimum:** Systemet kører på minimal hastighed uanset antal zoner.

Bemærk: Hvis der er en 0-10 V-gateway, vil algoritmen desuden tage hensyn til de minimale og maksimale spændingsværdier, din installatør har indstillet i denne menu.

PARAMETRE FOR AIRZONE BLUEFACE ZERO

Tilgængelige parametre kan variere afhængig af dit system eller din installation. Du kan identificere dit system på Airzone Blueface zero-termostaten, gå til:

 Brugerindstillinger →  Informerer → Systemet

PARAMETRE	FLEXA 4.0 CE6	FLEXA 3.0 CE6	ACUAZONE DI6	RADIANT RA6
 HVAC-styring	<input checked="" type="checkbox"/>	<input checked="" type="checkbox"/>	<input checked="" type="checkbox"/>	<input checked="" type="checkbox"/>
 Eco-Adapt-funktion	<input checked="" type="checkbox"/>	<input checked="" type="checkbox"/>	<input checked="" type="checkbox"/>	<input checked="" type="checkbox"/>
 Brugerindstillinger	<input checked="" type="checkbox"/>	<input checked="" type="checkbox"/>	<input checked="" type="checkbox"/>	<input checked="" type="checkbox"/>
 Ventilatorhastighed	<input checked="" type="checkbox"/>	<input checked="" type="checkbox"/>	<input checked="" type="checkbox"/>	
 Zonenavigering	<input checked="" type="checkbox"/>	<input checked="" type="checkbox"/>	<input checked="" type="checkbox"/>	<input checked="" type="checkbox"/>
 Driftstilstand	<input checked="" type="checkbox"/>	<input checked="" type="checkbox"/>	<input checked="" type="checkbox"/>	<input checked="" type="checkbox"/>
 Zoneindstillinger*				
 Dvaletilstand	<input checked="" type="checkbox"/>	<input checked="" type="checkbox"/>	<input checked="" type="checkbox"/>	<input checked="" type="checkbox"/>
 Frostbeskyttelse	<input checked="" type="checkbox"/>	<input checked="" type="checkbox"/>	<input checked="" type="checkbox"/>	<input checked="" type="checkbox"/>
 Lite-indstillinger	<input checked="" type="checkbox"/>	<input checked="" type="checkbox"/>	<input checked="" type="checkbox"/>	<input checked="" type="checkbox"/>
 Gittervinkel	<input checked="" type="checkbox"/>	<input checked="" type="checkbox"/>	<input checked="" type="checkbox"/>	
 Indstil lameller			<input checked="" type="checkbox"/>	
 Styrestadier	<input checked="" type="checkbox"/>	<input checked="" type="checkbox"/>	<input checked="" type="checkbox"/>	
 Q-Adapt	<input checked="" type="checkbox"/>	<input checked="" type="checkbox"/>		
	*V3.5.1 eller nyere	*V3.5.1 eller nyere	*V4.5.1 eller nyere	*V5.5.1 eller nyere

AIRZONE THINK

Pauseskærm

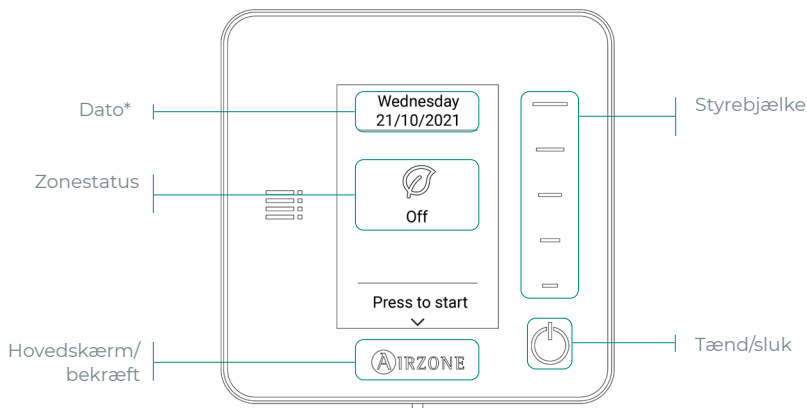

Hovedskærm

Tilgå hovedskærmen ved at trykke på "Airzone" fra pauseskærmen.

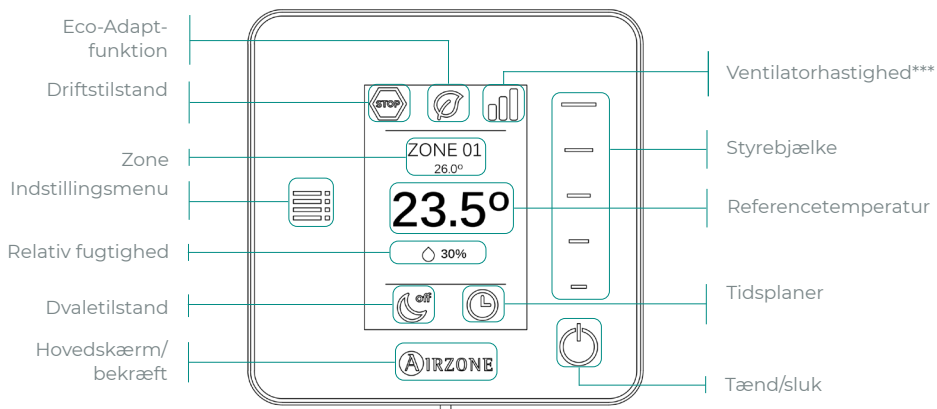

DA

Kun hvis du har en Think-termostat uden kabel

Kommunikationsfrekvens: 868 MHz
Maksimal strålingskraft: 0 dBm

***Bemærk:** Hvis systemet har en webserver vises der også information om vejret.

****Bemærk:** Ikke tilgængelig til RA6 RadianT-systemer.

HVAC-styring

 **On/Off (Tænd/Sluk).** Tryk på ikonet for at tænde eller slukke for den zone, hvor termostaten er placeret.

23° Set-point temperature (Referencetemperatur). Vælg referencetemperaturen ved hjælp af styrebjælken (tryk eller glide med fingeren). Du kan vælge den ønskede referencetemperatur i intervaller på 0.5 °C. Glid med fingeren for at indstille temperaturen med et større område. Det tilladte temperaturområde for opvarmning er: 15-30 °C. For køletilstand: 18-30 °C. Dette varierer afhængig af effektivitetsgraden (Eco-Adapt), der er valgt på mastergrænsefladen.

Driftstilstand

Angiver tilstanden, som systemet kører i. Hvis din Airzone Think-termostat er en mastertermostat, skal du tilgå indstillingsmenuen for at ændre driftstilstanden. Tilgængelige driftstilstande:

 **Stop.** HVAC-systemet forbliver nedlukket uanset statussen for de resterende zoner. Derudover lukkes alle terminalelementer (gitre, spjæld osv.)

 **Cooling (Køling).** I denne driftstilstand benytter systemet kun airconditionanlægget i køletilstand, når en zone, der er knyttet til systemet, genererer krav (referencetemperatur < rumtemperatur).

 **Heating (Opvarmning).** I denne driftstilstand benytter systemet kun airconditionanlægget i opvarmningstilstand, når en zone, der er knyttet til systemet, genererer krav (referencetemperatur > rumtemperatur).

 **Ventilation.** I denne driftstilstand benytter systemet kun airconditionanlægget i ventilationstilstand, når en zone, der er knyttet til systemet, genererer krav (referencetemperatur < rumtemperatur).

 **Dry* (Tørring).** I denne driftstilstand benytter systemet kun airconditionanlægget i tørringstilstand for at opfriske indeklimaet og prioriterer driften til at reducere luftfugtigheden, når en zone genererer krav (referencetemperatur < rumtemperatur).

**Bemærk: Denne driftstilstand er ideel på dage med høj luftfugtighed, da den reducerer forekomsten af vandpartikler på gitrene.*

Ventilatorhastighed

Hvis din Airzone Think-termostat er en mastertermostat, skal du tilgå indstillingsmenuen for at ændre ventilatorhastigheden. Standardindstillingen er Automatic (Automatisk) tilstand, så luftstrømmen bestemmes baseret på antal zoner med krav. Afhængig af din installations type, er det muligt at vælge hastigheden manuelt på mastertermostaten.



Høj hastighed



Lav hastighed



Medium hastighed



Automatisk hastighed

Indstillingsmenu

Fra denne menu kan du tilgå følgende valgmuligheder:

Mode (Tilstand). Hvis din Airzone Think-termostat er en mastertermostat, skal du vælge den driftstilstand, som systemet anvender (se afsnittet Driftstilstand).

Speed (Hastighed). Hvis din Airzone Think-termostat er en mastertermostat, skal du vælge den ventilatorhastighed, som airconditionanlægget anvender (se afsnittet Ventilatorhastighed).

Sleep mode (Dvaletilstand). Dvaletilstand er en eco-timer, som slukker for en zone. De valgbare værdier er:

 **Off (Sluk).** Timeren er deaktiveret.

 **30.** Aktiverer timeren, og efter 30 minutter slukker zonen.

 **60.** Aktiverer timeren. Efter 30 minutter ændrer zonen sin temperatur med én grad, og 60 minutter efter aktiveringen slukker zonen.

 **90.** Aktiverer timeren. Efter 30 minutter ændrer zonen sin temperatur med én grad. 60 minutter efter aktivering ændrer zonen sin temperatur med endnu en grad. 90 minutter efter aktivering slukker zonen.

Zone navigation (Zonenavigering) (Ikke tilgængelig i versioner på 3.5.0 eller nyere.). Tilgå de forskellige zoner i dit system for at ændre referencetemperaturen, tænde eller slukke en zone samt se alle informationerne om den.

PARAMETRE FOR AIRZONE THINK

PARAMETRE	FLEXA 4.0 CE6	FLEXA 3.0 CE6	ACUAZONE DIG	RADIANT RA6
HVAC-styring	✓	✓	✓	✓
Ventilatorhastighed	✓	✓	✓	
Indstillingsmenu				
Tilstand	✓	✓	✓	✓
Hastighed	✓	✓	✓	
Dvaletilstand	✓	✓	✓	✓
Zonenavigering	✓*	✓*	✓	✓

**Ikke tilgængelig i versioner på 3.5.0 eller nyere.*

AIRZONE LITE

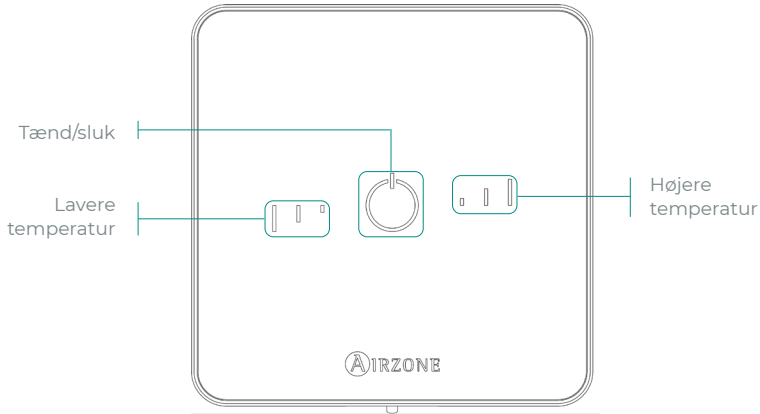

Kun hvis du har en Lite-termostat uden kabel





Kommunikationsfrekvens: 868 MHz
Maksimal strålingskraft: 0 dBm

Bemærk: For at tilgå Lite settings (Indstillings)-parametre fra en Airzone Blueface zero-termostat skal du tilgå den zone, der styres af din Lite-termostat via valmuligheden Zone navigation (Zonenavigering) (se afsnittet Zoneindstillinger).

Vigtigt: Efter 10 sekunders inaktivitet slukker Lite-termostaten uden kabel for alle sine LED'er for at spare på batteriets strøm. Et enkelt tryk på  viser zonestatussen (tændt/slukket, driftstilstand og temperatur). Med dette første tryk kan du ændre det ønskede parameter (tænd/sluk eller temperatur).

Grundlæggende funktioner

 On/Off (Tænd/Sluk). Tryk på ikonet for at tænde eller slukke for den zone, hvor termostaten er placeret. Denne knap angiver også systemets driftstilstand. Den har forskellige farver:

-  **Lilla:** Systemet er lukket ned; driftstilstanden er Stop.
-  **Rød:** Driftstilstanden er Heating (Opvarmning).
-  **Blå:** Driftstilstanden er Cooling (Køling).
-  **Grøn:** Komfort; referencetemperaturen er nået.

Hvis denne knap lyser konstant, er styreenheden tændt.

Hvis denne knap blinker, er styreenheden slukket.

Knappen forbliver tændt i 10 sekunder for at vise statussen, og slukker derefter.

23° Set-point temperature (Referencetemperatur). Med disse knapper kan du hæve eller sænke referencetemperaturen med op til 3°C (i intervaller på 1 °C) hvad angår den grundlæggende referencetemperatur, der er angivet i Lite-indstillingsparametret på Blueface zero-termostaten (se afsnittet Zoneindstillinger). LED'erne angiver referencetemperaturen.

I tilfælde af at temperaturgrænsen overskrides, blinker ikonerne for temperaturjustering for at vise, at du har nået grænsen.

UDSKIFTNING AF BATTERIET

Når ikonet for lav batteristrøm  kommer frem på displayet, er det vigtigt, at du udskiftes batteriet.

Bemærk: På Lite-termostater uden kabel vises en advarselmeddelelse "Lite low battery" (Lites batteri næsten opbrugt) på Blueface zero-termostaterne.

For at udskifte batteriet skal du adskille termostaten fra dens base, og udskifte batteriet (CR2450).

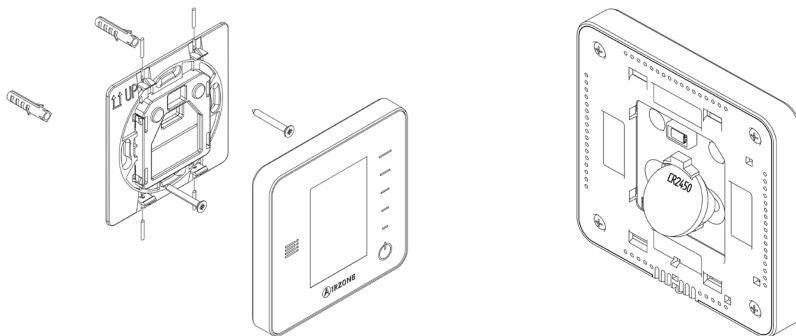

Vigtigt: Vi anbefaler, at du bruger batterier fra et førende batterimærke og af samme kvalitet som de medfølgende batterier. Batterier af lavere kvalitet kan reducere systemets levetid.

Husk at aflevere brugte batterier til genbrug.

Bemærk: Husk at afmontere anti-hærværksystemet (hvis monteret), før du fjerner termostaten fra væggen.

Hændelser

For Blueface zero- og Think-termostater vises en advarsel på displayet. Afhængig af dit system samt enheder og funktioner, kan følgende parametre vises:

ADVARSLER

Anti-freezing (Frostbeskyttelse). Viser hvis funktionen er aktiveret.

Active window (Åbent vindue). Gør opmærksom på, at klimatisering med aircondition er blevet afbrudt i zonen på grund af et åbent vindue. Kun tilgængeligt på systemer, som har aktiveret tjek for åbne vinduer.

DHW (Varmtvandsbeholder). Varmtvandsbeholder er aktiveret. Hvis dit system har en funktion til styring af varmtvandsbeholder i sin produktionsenhed, og den er aktiveret, vises denne meddelelse på din Blueface zero, og klimatisering med aircondition i den pågældende zone bliver afbrudt.

Low battery (Lav batteristrøm). Advarsel om at batteriet er næsten opbrugt.

Occupancy (Tilstedeværelse). Angiver, at der ikke er registreret nogen tilstedeværelse i zonen i mindst 5 minutter. Derfor aktiveres Sleep mode (efter 90 minutter slukkes zonen). Kun tilgængelig i systemer med tilstedeværelseskontrol.

Dew (Kondensering). Denne advarsel angiver, at der er risiko for kondensdannelse, og at zonen, hvor termostaten er installeret, er blevet slukket, affugteren er tændt (hvis installeret), og til/fra-relæet er aktiveret på hovedkontrolltavlen. Kun tilgængelig i systemer med strålingsstadier i køletilstand.

Active dew protection (Aktiv kondenseringsbeskyttelse). Angiver, at der er risiko for kondensdannelse i strålingsstadiet, og at luftstadiet er blevet aktiveret for at undgå, at der dannes kondens.

Lite low battery (Lite lavt batteriniveau) (kun Blueface Zero). Advarsel om at batteriet er næsten opbrugt. Du kan se, hvilken zone advarslen kommer fra ved at trykke på ikonet på hovedskærmen.

Lite dew (Lite kondensering) (kun Blueface Zero). Angiver, at der er risiko for kondensdannelse, og at zonen, hvor Lite-termostaten er installeret, er blevet slukket. Tryk på ikonet på hovedskærmen for at se, hvilken zone der er påvirket.

Lite protection (Lite beskyttelse) (kun Blueface Zero). Denne advarsel angiver, at der er risiko for kondensdannelse i strålingsstadiet, og at luftstadiet er blevet aktiveret for at undgå, at der dannes kondens i zonen, hvor Lite-termostaten er.

Preparing (Forberedelse). Denne advarsel betyder, at varme-/kølebatteriet er uden for de indstillede temperaturgrænser. Derfor deaktiveres ventilation, indtil driftstemperaturen, der kræves for at opfylde kravet, er nået.

Low valve battery (Lavt batteriniveau for ventilen). Advarsel om at ventilens batteri næsten er opbrugt.

NTC2 alarm (NTC2-alarm). Målingsfejl i temperatursonden.

Filter maintenance (Filtervedligeholdelse). Angiver, at filtervedligeholdelse skal udføres.

FEJL

I tilfælde af en hvilken som helst af nedenstående fejl, bedes du kontakte din installatør.

Kommunikationsfejl

1. Termostat – Hovedkontroltavle / Zonemodul
2. Hovedkontroltavle – Zonemodul
8. Lite-termostat – Hovedkontroltavle
9. Gateway – Airzone-systemet
10. BACnet-gateway – Hovedkontroltavle
11. Gateway – Indendørsenhed
12. Webserver – Airzone-systemet
13. Styringsmodul i strålingsenheder – Hovedkontroltavle
14. Ekspansionsmodul – Hovedkontroltavle
15. Forbrugsmåler – Hovedkontroltavle
17. Lutron-gateway – Hovedkontroltavle
18. Affugtermodul – Hovedkontroltavle
19. Alarm koblingskabelfejl – Hovedkontroltavle
- C-02. Kontroltavle for produktion – Hovedkontroltavle
- C-09. Luft til vand-gateway – Kontroltavle for produktion
- C-11. Luft til vand-gateway – Luft til vand-enhed
- V01. AZX6CM1VALR-modul – Hovedkontroltavle
- V02. AZX6CM1VALR-modul – AZX6AC1VALR-hoved

AC unit error (Fejl på airconditionanlægget). Problem med airconditionanlægget

Andre fejl

3. Motoriseret enhed ikke sluttet til aktuatoroutput
4. Unormal adfærd fra den motoriserede enhed
5. Åbent kredsløb i temperatursonde
6. Kortslutning i temperatursonde
16. Målefejl på forbrugsmåler
- F05-H. Temperatursensor for varmebatteri er åben
- F05-C. Temperatursensor for kølebatteri er åben
- F06-H. Temperatursensor for varmebatteri er kortslettet
- F06-C. Temperatursensor for kølebatteri er kortslettet
- F0506-HC. Temperatursensor for varme- eller kølebatteri er åben eller kortslettet
- R05. Styringsmodul for strålingsenhedernes temperatursensor er åben
- R06. Styringsmodul for strålingsenhedernes temperatursensor er kortslettet

Airzone Lite fejl

For Airzone Lite-termostater: Hvis tænd/sluk-ikonet  blinker rødt med hurtige blink, betyder det, at kommunikationen med hovedkontroltavlen er gået tabt. På Acuazone (DI6)-systemer betyder det, at kommunikationen med centralen er afbrudt.

Kun på Acuazone (DI6)-systemer; hvis til/fra-ikonet  blinker hurtigt i violet betyder det, at kommunikationen med zonen er afbrudt.



airzonecontrol.com

Marie Curie, 21
29590 Málaga
Spain

v 100

