



FR WT06592X01



Système de contrôle CITY MULTI  
et climatiseurs Mitsubishi Mr. SLIM

## Contrôleur à distance simple MA PAC-YT52CRA

Manuel d'installation

Pour distribution aux distributeurs et aux sous-traitants

Ce manuel d'installation décrit comment installer le contrôleur à distance simple MA en vue de son utilisation avec le système de climatisation de bâtiment Mitsubishi, les unités intérieures de climatiseurs CITY MULTI de type extension directe (type « -A » et ultérieurs), et les climatiseurs autonomes Mitsubishi Mr. SLIM. Assurez-vous de lire ce manuel d'installation et le manuel d'instructions fourni avec le contrôleur à distance avant de procéder à l'installation. Le non respect de cette prescription peut entraîner des dommages pour les appareils. Pour des informations sur le câblage et l'installation des climatiseurs, reportez-vous au manuel d'installation. Après l'installation, remettez ce manuel aux utilisateurs.

### 1 Consignes de sécurité

- Lisez les consignes de sécurité ci-après avant de procéder à l'installation.
- Respectez scrupuleusement ces consignes pour assurer la sécurité.

<b>AVERTISSEMENT</b>	Signale un risque de blessure grave, voire mortelle en cas de mauvaise utilisation du PAC-YT52CRA.
<b>ATTENTION</b>	Signale un risque de blessure grave ou de dommage matériel en cas de mauvaise utilisation du PAC-YT52CRA.

- Après avoir lu ce manuel, remettez-le à l'utilisateur final pour qu'il puisse le consulter en cas de besoin.
- Conservez ce manuel pour pouvoir le consulter en cas de besoin. Ce manuel doit être fourni aux personnes chargées de réparer ou de déplacer la télécommande. Assurez-vous que le manuel est bien remis à tout futur utilisateur.

**Seul un personnel qualifié est autorisé à réaliser les travaux électriques.**

### Précautions générales

#### AVERTISSEMENT

N'installez pas l'unité en un endroit où se trouvent de grandes quantités d'huile, de vapeur, de solvants organiques ou de gaz corrosifs tels du gaz sulfurique ou encore là où sont fréquemment utilisés des aérosols ou des solutions acides/ alcalines. Ces substances peuvent affecter les performances de l'unité ou provoquer la corrosion de certains de ses composants, ce qui peut donner lieu à des défauts de fonctionnement, des dégagements de fumée ou même une électrocution ou un incendie.

Ne lavez pas la télécommande avec de l'eau ou tout autre liquide afin de prévenir tout risque de court-circuit, de fuite électrique, d'électrocution, de dysfonctionnement, de fumée ou d'incendie.

N'utilisez pas les commutateurs/touches ou d'autres parties électriques avec les mains mouillées afin de prévenir tout risque d'électrocution, de dysfonctionnement, de fumée ou d'incendie.

Pour éviter tout risque de blessure ou d'électrocution, éteignez la télécommande et coupez l'alimentation électrique avant de la nettoyer, de l'examiner, ou avant toute opération d'entretien de celle-ci.

Pour éviter tout risque de lésion ou d'électrocution, éteignez la télécommande et couvrez-la avant de pulvériser un quelconque produit chimique dans l'environnement de celui-ci.

Pour prévenir tout risque de blessure, tenez les enfants éloignés pendant l'installation, l'inspection ou la réparation du contrôleur.

Installez correctement toutes les protections requises pour protéger la télécommande contre l'humidité et la poussière. L'accumulation de poussière et d'eau peut provoquer des électrocutions, de la fumée ou un incendie.

**⚠ ATTENTION**

Pour prévenir tout risque d'endommager la télécommande, ne pulvérisez pas d'insecticide ou tout autre aérosol inflammable directement dessus.

Ne touchez pas l'écran tactile, les commutateurs ou les touches avec un objet pointu ou tranchant afin de prévenir tout risque d'électrocution ou de dysfonctionnement.

Évitez le contact avec les bords tranchants de certaines parties afin de prévenir tout risque de blessure et d'électrocution.

Pour prévenir tout risque de blessure, portez un équipement de protection lors de toute intervention sur la télécommande.

Consultez votre revendeur pour en savoir plus sur la mise au rebut appropriée du contrôleur.

**Précautions pendant l'installation**

**⚠ AVERTISSEMENT**

N'installez pas le contrôleur dans un endroit où peut se produire une fuite de gaz inflammable. Si du gaz inflammable s'accumule autour de l'unité, il peut s'enflammer et provoquer un incendie ou une explosion.

**F**

**⚠ ATTENTION**

Pour prévenir tout risque de court-circuit, de fuite électrique, d'électrocution, de dysfonctionnement, de fumée ou d'incendie, n'installez pas le contrôleur en un endroit exposé à l'eau ou à la condensation.

Le contrôleur doit être installé par du personnel qualifié conformément aux instructions détaillées dans le Manuel d'Installation. Une installation incorrecte peut être la cause d'une électrocution ou d'un incendie.

Installez le boîtier supérieur dans le boîtier inférieur jusqu'à ce qu'il s'enclenche.

**Précautions pendant le câblage**

**⚠ AVERTISSEMENT**

Pour prévenir tout risque de dommage au contrôleur, de dysfonctionnement, de dégagement de fumée ou d'incendie, ne branchez pas le câble d'alimentation au bornier des signaux.

Fixez correctement les câbles en place et laissez assez de mou aux câbles pour ne pas exercer de contrainte sur les bornes. Des câbles mal connectés peuvent se casser, surchauffer, et provoquer de la fumée ou un incendie.

Pour prévenir tout risque de blessure et d'électrocution, coupez l'alimentation générale avant d'effectuer un travail électrique.

Tous les travaux électriques doivent être effectués par un électricien qualifié conformément à la réglementation et aux normes locales et en suivant les instructions décrites dans le Manuel d'installation.

Pour réduire le risque d'électrocution, installez un disjoncteur et un disjoncteur de courant résiduel sur l'alimentation. Pour réduire le risque d'électrocution, de fumée ou d'incendie, installez un disjoncteur par contrôleur.

Utilisez des disjoncteurs et des fusibles correctement calibrés (disjoncteur, commutateur local <commutateur + fusible>, disjoncteur sans fusible). Le disjoncteur dont la capacité de disjonction est plus élevée que la capacité spécifiée peut entraîner une électrocution, des dysfonctionnements, de la fumée ou un incendie.

Pour prévenir tout risque de fuite électrique, de surchauffe, de dégagement de fumée ou d'incendie, utilisez des câbles de section appropriée pour le courant nominal spécifié.

Une mise à la terre appropriée doit être fournie par un électricien agréé. Ne connectez pas le fil de terre à une conduite de gaz ou d'eau, un paratonnerre ou une ligne téléphonique. Une mise à la terre inappropriée peut entraîner une électrocution, de la fumée, un incendie ou un dysfonctionnement résultant d'une interférence électrique.

**⚠ ATTENTION**

Pour réduire les risques d'électrocution, de court-circuit ou de dysfonctionnement, retirez toutes les chutes de fil et de gaine du bornier.

Pour prévenir tout risque de court-circuit, de fuite électrique, d'électrocution ou de dysfonctionnement, ne laissez pas les câbles entrer en contact avec les bords vifs du contrôleur.

Pour prévenir tout risque d'électrocution, de dysfonctionnement ou d'incendie, comblez l'espace entre les câbles et les trous d'accès des câbles avec du mastic.

## Précautions pour le déplacement ou la réparation la télécommande

### AVERTISSEMENT

Seul un personnel qualifié doit être autorisé à réparer la télécommande ou à la changer de place.  
N'essayez pas de démonter ou de modifier vous-même la télécommande.  
Une installation ou une réparation non conforme peut entraîner des blessures, une électrocution ou un incendie.

### ATTENTION

Pour réduire les risques d'électrocution, de court-circuit ou de dysfonctionnement, retirez toutes les chutes de fil et de gaine du bornier.

## Précautions supplémentaires

Pour prévenir tout dommage à l'unité, utilisez des outils appropriés pour son installation, son inspection ou sa réparation.

Ce contrôleur est exclusivement destiné à être utilisé avec le Système de gestion d'immeuble de Mitsubishi Electric. L'utilisation de ce contrôleur avec d'autres systèmes ou à d'autres fins peut entraîner des dysfonctionnements.

N'utilisez pas de benzène, de diluant ou d'abrasif chimique pour nettoyer le contrôleur, afin d'éviter de le décolorer. Pour nettoyer le contrôleur, essuyez-le avec un chiffon doux imbibé d'un mélange d'eau et d'un détergent doux, rincez les restes de détergent avec un chiffon humide, puis essuyez l'eau avec un chiffon sec.

Protégez le contrôleur contre l'électricité statique pour éviter de l'endommager.

Prenez des dispositions appropriées contre les interférences électromagnétiques lorsque les climatiseurs sont installés dans des hôpitaux ou à proximité d'équipements de radiocommunication.

Les onduleurs ainsi que les équipements médicaux à haute fréquence ou de communication sans fil et les générateurs d'énergie peuvent être la cause de dysfonctionnements du système de climatisation. Le système de climatisation peut également affecter le bon fonctionnement de ces types d'équipement en créant du bruit électrique.

Pour prévenir tout dysfonctionnement, n'attachez pas les câbles d'alimentation et de signaux ensemble et faites-les passer dans des chemins de câbles différents.

Laissez la carte de circuit et son emballage protecteur sur le boîtier.

Ne serrez pas trop les vis pour éviter d'endommager le contrôleur.

Utilisez un tournevis à tête plate avec une lame de 5 mm (7/32 pouce).

Ne tournez pas fermement le tournevis à tête plate dans le loquet.

Pour prévenir toute déformation et dysfonctionnement, n'installez pas le contrôleur à distance en un endroit directement exposé au soleil ou là où la température peut dépasser 40 °C (104 °F) ou chuter au-dessous de 0 °C (32 °F).

N'installez pas le contrôleur sur la porte du panneau de commande. Des vibrations ou des chocs subis par le contrôleur pourraient l'endommager ou le faire tomber.

Fixez le câble avec un serre-fils.

N'utilisez pas de bornes à sertir pour raccorder les câbles au bornier. Ce type de borne risque d'entrer en contact avec le circuit imprimé et de provoquer des dysfonctionnements, voire même d'endommager le cache du contrôleur.

Une fois le connecteur branché, installez le boîtier supérieur correctement.

LL

## 2 Nomenclature des composants et pièces fournies

Les pièces suivantes sont incluses dans le coffret.

Nomenclature	Qté	Apparence
Contrôleur à distance (Boîtier supérieur)	1	Figure de droite *1
Contrôleur à distance (Boîtier inférieur)	1	Figure de droite *2
Vis à tête ronde fente en croix M4×30	2	*3
Vis à bois 4,1×16 (pour montage direct sur le mur)	2	*3
Manuel d'installation (le présent document)	1	
Manuel d'utilisation	1	

Boîtier supérieur \*1

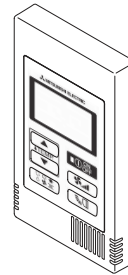

Boîtier inférieur \*2

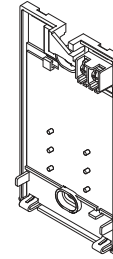

\*3 Filet métrique ISO

\*4 Le câble du contrôleur à distance n'est pas inclus.

F

## 3 Pièces à fournir sur le site/Outils nécessaires

### (1) Pièces à fournir sur le site

Les pièces suivantes sont des pièces à fournir sur le site.

Nomenclature	Qté	Remarques
Boîtier de connexion simple	1	Non nécessaire pour installation directe sur le mur
Conduit métallique à paroi mince	Nécessaire	
Écrou de blocage et presse-étoupe	Nécessaire	
Chemin de câble	Nécessaire	Nécessaire pour faire passer le câble du contrôleur à distance le long d'un mur
Mastic	Raisonnable	
Boulon d'ancrage à gaine d'expansion	Nécessaire	
Câble du contrôleur à distance (Utilisez un câble gainé à deux âmes de 0,3 mm <sup>2</sup> (AWG22).)	Nécessaire	

### Boîtier de connexion

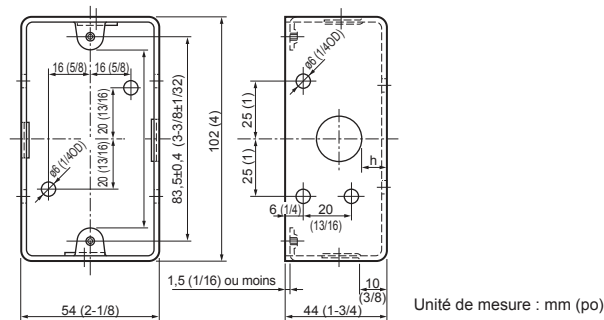

### (2) Outils à fournir sur site

- Tournevis à tête plate (Largeur : 3-5 mm (1/8-7/32 pouce))
- Couteau ou pince
- Outillage divers

## 4 Comment brancher la ligne de transmission

Le raccordement est différent lorsque le contrôleur à distance est connecté à un système de contrôle CITY MULTI (de type « -A » et versions ultérieures) et lorsqu'il est connecté à un climatiseur Mr. SLIM (de type de contrôle A).

Le raccordement dépend aussi de la configuration du système. Vérifiez le système utilisé.

### 1. Connectez le système de contrôle CITY MULTI

Les nombres (1) à (4) de l'illustration correspondent aux opérations (1) à (4) dans la description suivante.

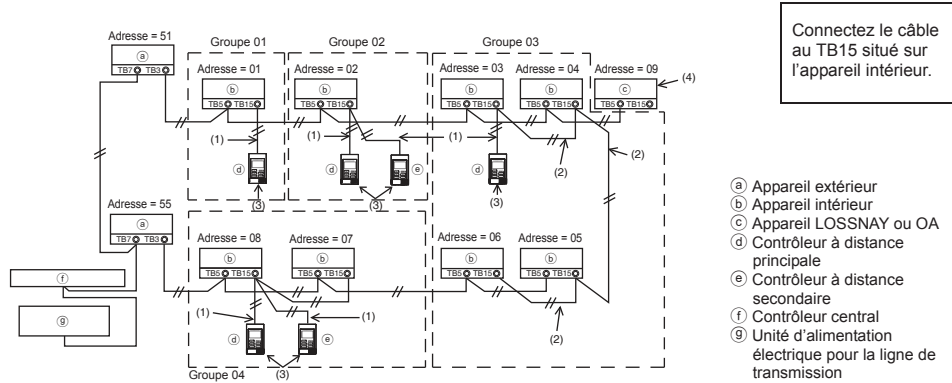

#### (1) Raccordement depuis le contrôleur à distance

- Connectez le câble au bloc de sorties du contrôleur à distance MA (TB15) situé sur l'appareil intérieur.
- Le bloc de sorties n'a pas de polarité. Continuer jusqu'au bloc de sorties situé sur la partie inférieure arrière du contrôleur à distance.

#### (2) Fonctionnement en groupe (Groupes 03 et 04 ci-dessus)

- Interconnectez le groupe de sorties (TB15) du contrôleur à distance MA des appareils intérieurs que vous désirez combiner, et connectez le contrôleur à distance MA à cet endroit.
- Lorsque le contrôleur à distance est utilisé en association avec le contrôleur de système comme illustré ci-dessus, il est nécessaire de régler le groupe sur le contrôleur du système (un contrôleur central dans le schéma ci-dessus).

#### (3) Nombre de contrôleurs à distance pouvant être connectés (Groupes 02 et 04)

- Un contrôleur à distance principal et un contrôleur à distance secondaire, donc deux au total, peuvent être connectés à un groupe d'appareils intérieurs.

REMARQUE : Lors de l'utilisation d'un contrôleur à distance simple MA avec d'autres contrôleurs à distance MA, veillez à respecter les règles de compatibilité suivantes.

Fonction de l'unité intérieure	Contrôleur à distance principal	Contrôleur à distance secondaire	Compatibilité
Modèles applicables pour le mode AUTO (deux points de réglage)	Ce contrôleur à distance simple MA	Ce contrôleur à distance simple MA	Compatibles. Le mode AUTO (deux points de réglage) peut être utilisé en fonction des unités intérieures à connecter.
	Autres contrôleurs à distance MA	Ce contrôleur à distance simple MA	Compatibles, mais le mode AUTO (deux points de réglage) ne peut pas être utilisé.
	Ce contrôleur à distance simple MA	Autres contrôleurs à distance MA	Incompatibles
Modèles non applicables pour le mode AUTO (deux points de réglage)	Combinaison de tous les contrôleurs à distance ci-dessus		Compatibles

- (4) Pour interverrouiller un appareil LOSSNAY ou OA, effectuez les réglages suivants en utilisant le contrôleur à distance. (Pour l'interverrouillage, reportez-vous à la section (7 Réglage du ventilateur).) Réglez l'adresse de l'appareil LOSSNAY ou OA et celle de tous les autres appareils intérieurs que vous voulez interverrouiller.
- (5) Longueur maximum du câble du contrôleur à distance
- Le contrôleur à distance simple MA peut être installé à 200 m (656 ft) de l'appareil.

⚠ ATTENTION	Les contrôleurs à distance ne peuvent pas être raccordés ensemble. Un seul câble peut être connecté au bloc de sorties du contrôleur à distance.	
-------------	--	--

REMARQUE : Lors du verrouillage du contrôleur à distance MA avec l'appareil LOSSNAY ou OA, veuillez toujours régler l'adresse de tous les appareils intérieurs du groupe et l'adresse de l'appareil LOSSNAY ou OA.

## 2. Connexion à un climatiseur Mr. SLIM

Le raccordement du contrôleur à distance dépend de la configuration du système. Vérifiez cette configuration et raccordez le contrôleur à distance comme indiqué dans l'exemple ci-dessous. Les numéros (1) à (3) du schéma correspondent aux opérations (1) à (3) de la description suivante.

- [1] Connexion du contrôleur à distance pour chaque système réfrigérant (Standard 1:1, deux appareils simultanés, trois appareils simultanés, quatre appareils simultanés)

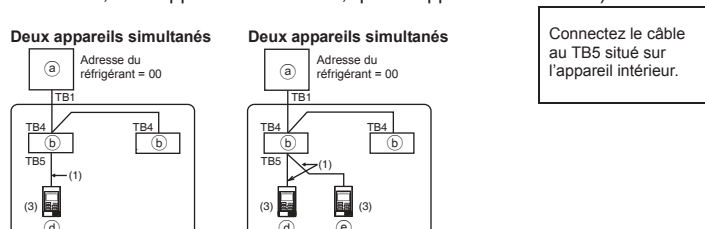

- [2] Pour le groupement des appareils par système réfrigérant

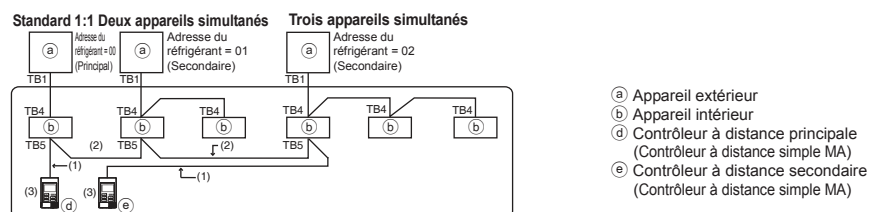

\* Réglez l'adresse du réfrigérant en utilisant les commutateurs dip de l'appareil extérieur (pour plus d'informations, reportez-vous au manuel d'installation de l'appareil extérieur).

\* Tous les appareils intérieurs repris entre    sont contrôlés comme un seul groupe.

- (1) Raccordement depuis le contrôleur à distance
- Connectez le câble au bloc de sorties du contrôleur à distance (TB5) situé sur l'appareil intérieur (le bloc de sorties n'a pas de polarité).
  - Pour les appareils de type multi simultané, si vous mélangez plusieurs types d'appareils intérieurs, connectez toujours le contrôleur à distance à l'appareil intérieur qui possède le plus de fonctions (vitesse de la soufflerie, pale, ailette, etc.).
- (2) Pour le groupement avec différents systèmes réfrigérants
- Les groupes qui utilisent le raccordement par contrôleur à distance. Connectez le contrôleur à distance à un appareil intérieur arbitraire pour chaque système réfrigérant que vous voulez introduire dans le groupe.
  - Si vous utilisez plusieurs types d'appareil intérieur dans un même groupe, considérez toujours la connexion de l'appareil extérieur à l'appareil intérieur qui possède le plus de fonctions (vitesse de soufflerie, pale, ailette, etc.) comme connexion principale (adresse du réfrigérant = 00). De même, si l'appareil principal est de type multi simultané, respectez toujours les conditions énumérées en (1) ci-dessus.
  - Le contrôleur à distance simple MA peut contrôler jusqu'à 16 systèmes réfrigérants dans un seul groupe.

- (3) Il est possible de connecter jusqu'à deux contrôleurs à distance à un seul groupe
- Lorsque deux contrôleurs à distance sont connectés à un seul groupe, définissez toujours un contrôleur à distance principal et un contrôleur à distance secondaire.
  - Lorsqu'il n'y a qu'un contrôleur à distance connecté à un groupe, réglez-le comme étant le contrôleur à distance principal. Lorsque deux contrôleurs à distance sont connectés à un seul groupe, définissez toujours un contrôleur à distance principal et un contrôleur à distance secondaire (pour le réglage du commutateur principal/secondaire, reportez-vous à l'opération 5 dans la section (5 Installation)).

REMARQUE : Lors de l'utilisation d'un contrôleur à distance simple MA avec d'autres contrôleurs à distance MA, veillez à respecter les règles de compatibilité suivantes.

Fonction de l'unité intérieure	Contrôleur à distance principal	Contrôleur à distance secondaire	Compatibilité
Modèles applicables pour le mode AUTO (deux points de réglage)	Ce contrôleur à distance simple MA	Ce contrôleur à distance simple MA	Compatibles. Le mode AUTO (deux points de réglage) peut être utilisé en fonction des unités intérieures à connecter.
	Autres contrôleurs à distance MA	Ce contrôleur à distance simple MA	Compatibles, mais le mode AUTO (deux points de réglage) ne peut pas être utilisé.
	Ce contrôleur à distance simple MA	Autres contrôleurs à distance MA	Incompatibles
Modèles non applicables pour le mode AUTO (deux points de réglage)	Combinaison de tous les contrôleurs à distance ci-dessus		Compatibles

- (4) Longueur totale du câble du contrôleur à distance
- Le contrôleur à distance simple MA peut être installé à 500 m (1640 ft) de l'unité.

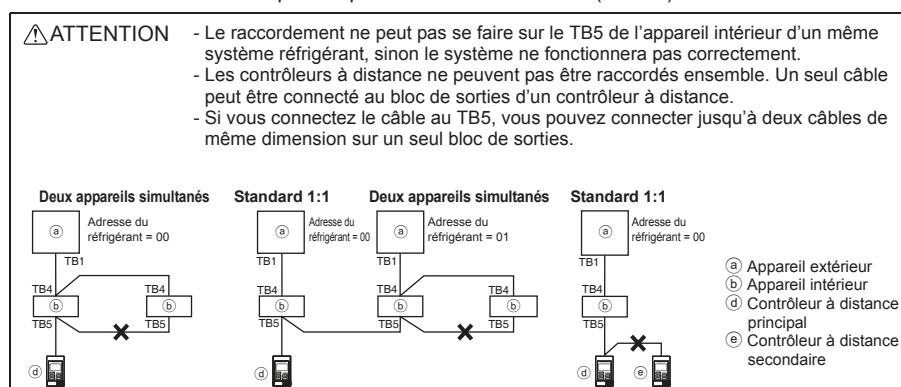

## 5 Installation

Ce contrôleur à distance est prévu pour une installation murale. Il peut être installé dans le boîtier de connexion ou directement sur le mur. Lorsque vous effectuez une installation directe sur un mur les fils peuvent être passés par l'arrière ou sur le dessus du contrôleur à distance.

### (1) Choix d'un site d'installation

Installez le contrôleur à distance (boîtier de connexion) sur le site dans un endroit satisfaisant aux conditions suivantes.

- Une surface plane
- Un endroit où le contrôleur à distance peut mesurer la température interne exacte  
Les capteurs de surveillance de la température intérieure sont situés sur l'unité intérieure et sur le contrôleur à distance. Quand la température est surveillée avec le capteur du contrôleur à distance, le capteur intégré au contrôleur à distance principal surveille la température de la pièce. Lorsque vous utilisez le capteur du contrôleur à distance, suivez les instructions ci-dessous.

- Pour surveiller la température intérieure exacte, installez le contrôleur à distance à l'écart de la lumière directe du soleil, des sources de chaleur, et de la sortie d'air du climatiseur.
- Installez le contrôleur à distance dans un endroit qui permette au capteur de mesurer une température représentative de celle de la pièce.
- Installez le contrôleur à distance à un endroit où aucun fil ne passe à proximité du capteur de température du contrôleur. (Si des fils passent à proximité, le capteur ne peut pas mesurer exactement la température intérieure.)

### Important

N'installez pas le contrôleur dans un endroit où la différence entre la température de la surface du contrôleur à distance et la température effective de la pièce est importante. Si la différence de température est trop élevée, la température de la pièce peut ne pas être contrôlée correctement.

Pour réduire le risque de dysfonctionnement, n'installez pas le contrôleur où il pourrait entrer en contact avec de l'eau ou de l'huile ou dans des environnements corrosifs ou sujets à la condensation.

Pour prévenir toute déformation et dysfonctionnement, n'installez pas le contrôleur à distance en un endroit directement exposé au soleil ou là où la température peut dépasser 40 °C (104 °F) ou chuter au-dessous de 0 °C (32 °F).

N'installez pas le contrôleur à distance directement sur des objets conducteurs comme une plaque métallique non peinte.

**F**

### (2) Espace d'installation

Que le contrôleur à distance soit installé dans le boîtier de connexion ou directement sur le mur, laissez un espace autour du contrôleur comme indiqué sur la figure ci-dessous. Il ne sera pas facile d'enlever le contrôleur si l'espace est insuffisant.

Laissez également un espace adéquat devant le contrôleur à distance pour faciliter son utilisation.

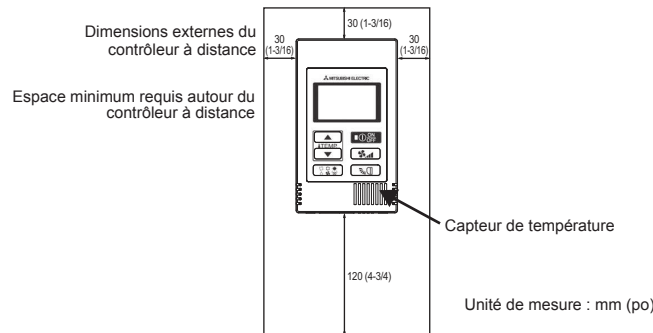

### (3) Travaux d'installation

Le contrôleur peut être installé dans le boîtier de connexion ou directement sur le mur. Effectuez l'installation adéquatement selon la méthode d'installation.

#### ① Percez un trou dans le mur.

##### ■ Installation avec un boîtier de connexion

- Percez un trou dans le mur, et installez le boîtier de connexion sur le mur.
- Raccordez le boîtier de connexion au conduit.

##### ■ Installation directe sur le mur

- Percez un trou dans le mur, et passez le câble à travers le trou.

#### ② Bouchez le trou d'accès du câble avec du mastic

##### ■ Installation avec un boîtier de connexion

- Bouchez le trou d'accès du câble du contrôleur à distance, à la jointure entre le boîtier de connexion et le conduit, avec du mastic.

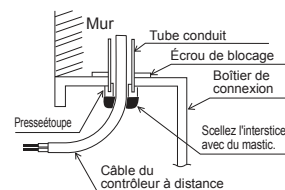

Pour prévenir tout risque d'électrocution, de dysfonctionnement ou d'incendie, comblez l'espace entre les câbles et les trous d'accès des câbles avec du mastic.



③ Préparez le boîtier inférieur du contrôleur à distance.

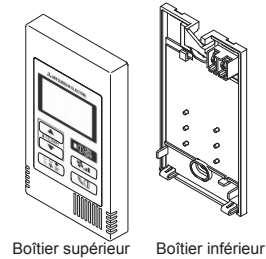

④ Connectez le câble du contrôleur à distance au bornier sur le boîtier inférieur.

Dénudez la gaine du câble du contrôleur à distance comme illustré ci-après pour connecter correctement le bloc terminal.

Fixez le câble du contrôleur à distance de sorte que la partie dénudée du câble se trouve dans le boîtier.

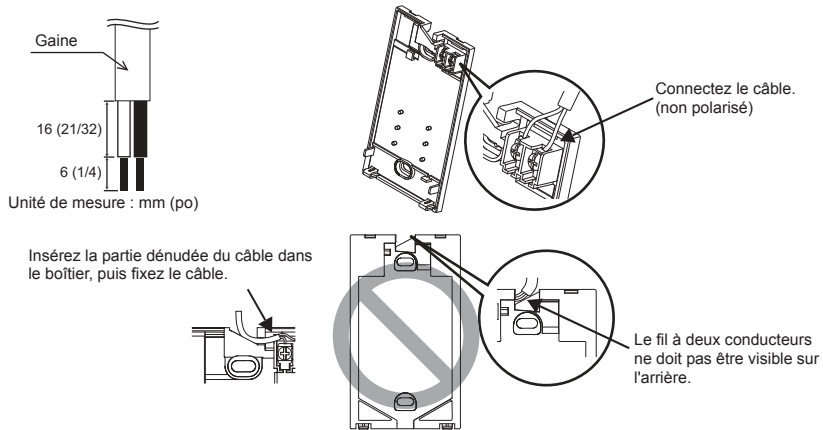

■ Installation directe sur le mur

- Bouchez le trou par lequel le câble a été passé avec du mastic.

Pour réduire les risques d'électrocution, de court-circuit ou de dysfonctionnement, retirez toutes les chutes de fil et de gaine du bornier.

**Important**

N'utilisez pas de bornes à sertir pour raccorder les câbles au bornier.  
Ce type de borne risque d'entrer en contact avec le circuit imprimé et de provoquer des dysfonctionnements, voire même d'endommager le cache du contrôleur.

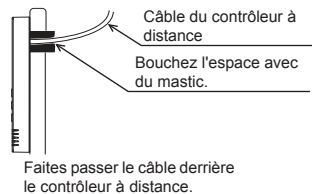

**⑤ Installez le boîtier inférieur.**

Veillez à fixer le boîtier inférieur en deux endroits.

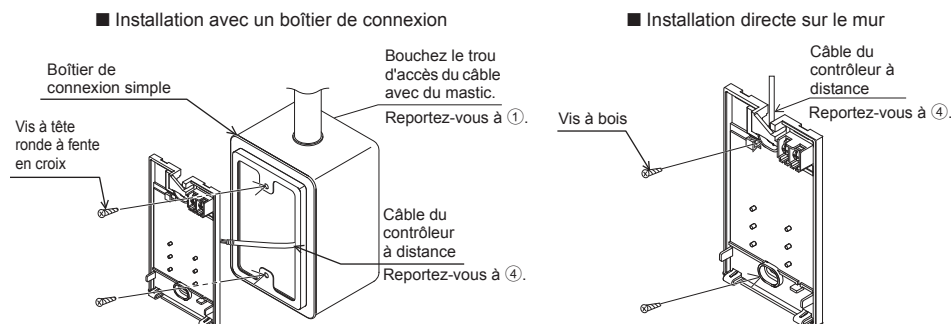

**E**

**Important**

Ne serrez pas trop les vis pour éviter d'endommager le boîtier inférieur.

Ne percez pas de trous dans le boîtier inférieur pour ne pas l'endommager.

**⑥ Découpez le trou d'accès du câble.**

- Installation directe sur le mur (quand on fait passer le câble le long du mur)
  - Découpez la partie peu épaisse sur le boîtier (indiquée par la zone hachurée sur la figure de droite) avec un couteau ou une pince.
  - Faites passer le câble de la rainure à l'arrière du boîtier inférieur à travers ce trou d'accès.

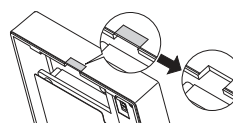

**⑦ Réglez les commutateurs DIP sur le boîtier supérieur.**

Si vous utilisez deux contrôleurs à distance pour un seul groupe, réglez les commutateurs DIP. Si vous utilisez deux contrôleurs à distance pour un seul groupe, choisissez le contrôleur à distance principal et le contrôleur à distance secondaire en utilisant le commutateur DIP N° 1 comme indiqué ci-dessous.

- Si vous ne connectez qu'un seul contrôleur à distance sur un groupe, il s'agit toujours du contrôleur à distance principal. Si vous connectez deux contrôleurs à distance sur un seul groupe, choisissez le principal, l'autre sera le contrôleur à distance secondaire.
- Le réglage d'usine est "Principal".

**Réglage des commutateurs DIP**

Des commutateurs sont également présents à l'arrière du boîtier supérieur. Les réglages de la fonction contrôleur à distance Principal/Secondaire et des autres fonctions se font en utilisant ces commutateurs. D'ordinaire, il ne faut changer que le réglage Principal/Secondaire du commutateur SW1. (Les réglages usine sont ON pour SW1, 2 et 3 et OFF pour SW4.)

N° du SW	SW mis en principale	ON	OFF	Commentaires
1	Réglage Principal/ Secondaire du contrôleur à distance	Principal	Secondaire	Réglez un des deux contrôleurs à distance du groupe sur « ON ».
2	Réglage des affichages de température	Celsius	Fahrenheit	Lorsque la température est affichée en [Fahrenheit], réglez sur « OFF ».
3	Affichage Refroidissement/ chauffage en mode automatique	Oui	Non	Si vous ne voulez pas que "Cooling" (refroidissement) ou "Heating" (chauffage) s'affiche en mode automatique, réglez sur « OFF ».
4	Affichage de la température intérieure	Oui	Non	Lorsque vous voulez afficher la température intérieure, sélectionnez « ON ».

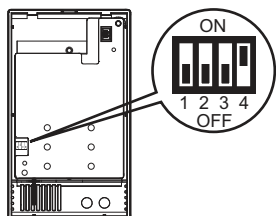

**⑧ Reliez le connecteur au boîtier supérieur.**

Reliez le connecteur du boîtier inférieur à la prise du boîtier supérieur.

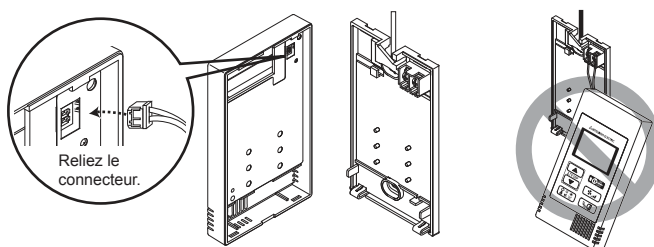

**Important**

Pour éviter des dysfonctionnements, ne retirez pas le film de protection ou le circuit imprimé du boîtier supérieur.

Pour éviter une rupture du câble et des dysfonctionnements, ne laissez pas le boîtier supérieur du contrôleur pendre au bout du câble comme illustré ci-dessus.

**⑨ Insérez les câbles dans le serre-fils.**

**Important**

Maintenez les câbles en place avec le serre-fils pour éviter d'appliquer une force excessive au bloc terminal et casser le câble.

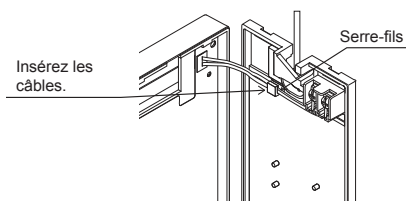

**⑩ Installez le boîtier supérieur sur le boîtier inférieur.**

Le dessus du boîtier supérieur comporte deux pattes de montage. Accrochez ces pattes sur le boîtier inférieur, et encliquez pour mettre le boîtier supérieur en place. Vérifiez que le boîtier est installé solidement et n'est pas décollé du fond.

**Important**

Quand vous fixez le couvercle et le boîtier supérieur au boîtier inférieur, poussez-les jusqu'à ce qu'ils s'enclenchent en place. S'ils ne sont pas correctement verrouillés en place, ils peuvent tomber, et provoquer des blessures, des dommages au contrôleur, ou des dysfonctionnements.

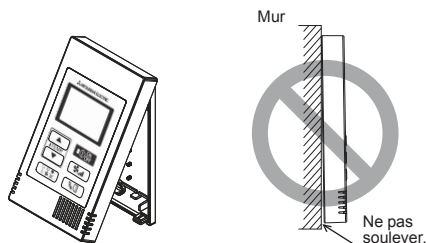

■ Installation directe sur le mur (quand on fait passer le câble le long du mur)

- Enfilez le câble dans le trou d'accès en haut du contrôleur à distance.
- Bouchez la partie évidée du couvercle avec du mastic.
- Utilisez un chemin de câble.

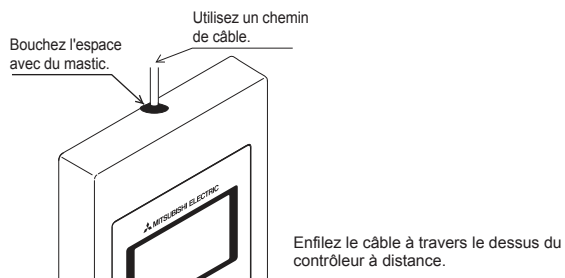

• **Désinstallation du boîtier supérieur**

① Désinstallation du boîtier supérieur

Insérez un tournevis à tête plate d'une largeur de 3-5 mm (1/8-7/32 pouce) dans les loquets en bas du contrôleur à distance et soulevez les loquets. Retirez le boîtier supérieur.

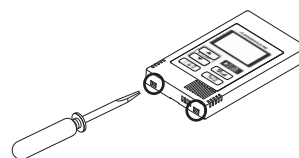



**Important**

Pour éviter d'endommager le boîtier du contrôleur, ne tournez pas le tournevis à tête plate la pointe insérée dans l'encoche de force.

N'insérez pas le tournevis à tête plate trop loin. Ceci pourrait endommager la carte de circuit.

## 6 Essai de fonctionnement

1. Avant d'effectuer un essai de fonctionnement, reportez-vous à la section "Essai de fonctionnement" du manuel d'installation de l'appareil intérieur.
2. Lorsque vous appuyez simultanément sur les boutons  et **TEMP ▲** pendant deux secondes ou plus, l'appareil effectue un essai de fonctionnement.
3. Arrêtez l'essai de fonctionnement en appuyant sur le bouton .
4. Si un problème survient pendant l'essai de fonctionnement, reportez-vous à la section "Essai de fonctionnement" du manuel d'installation de l'appareil intérieur.

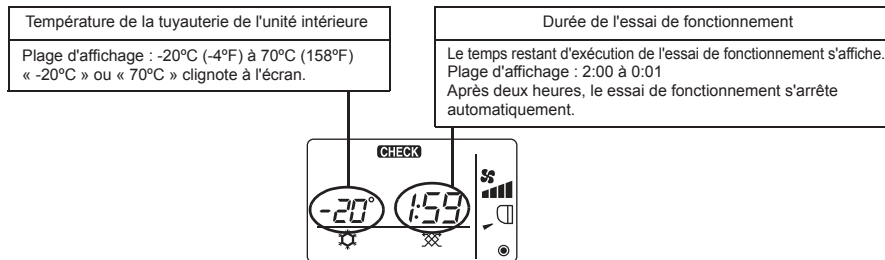

## 7 Réglage du ventilateur

Effectuez ce réglage uniquement lorsqu'il est nécessaire d'interverrouiller l'appareil LOSSNAY ou OA avec les modèles CITY MULTI.  
(Vous ne pouvez pas effectuer ce réglage avec les climatiseurs Mr. SLIM.)

Effectuez cette opération lorsque vous souhaitez enregistrer l'appareil LOSSNAY ou OA, confirmer les appareils enregistrés ou supprimer le nom des appareils enregistrés contrôlés par le contrôleur à distance.

L'exemple suivant utilise l'adresse 05 de l'appareil intérieur et l'adresse 30 de l'appareil LOSSNAY ou OA pour décrire la procédure de réglage.

[Procédure de réglage]

- ① Arrêtez le climatiseur via le bouton  du contrôleur à distance.
- ② Appuyez simultanément sur les boutons  et **TEMP ▼** et maintenez-les enfoncés pendant deux secondes. L'affichage ci-dessous apparaît. Le contrôleur à distance confirme les adresses des appareils enregistrés LOSSNAY ou OA des appareils intérieurs actuellement branchés.

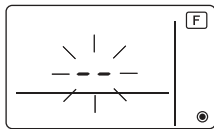

- ③ Résultat de la vérification de l'enregistrement  
- L'adresse de l'appareil intérieur et l'adresse de l'appareil LOSSNAY ou OA enregistré sont affichés en alternance.

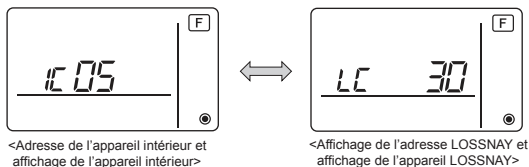

- Lorsque l'appareil LOSSNAY ou OA n'est pas enregistré

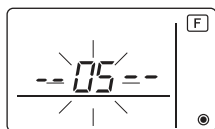

- ④ Si l'enregistrement n'est pas nécessaire, terminez l'enregistrement en appuyant simultanément sur les boutons et et maintenez-les enfoncés pendant deux secondes.

Si vous devez enregistrer un nouvel appareil LOSSNAY ou OA, reportez-vous à l'opération 1.

**Procédure d'enregistrement.**

Si vous voulez vérifier un autre appareil LOSSNAY ou OA, reportez-vous à l'opération 2.

**Procédure de vérification.** Pour supprimer un appareil LOSSNAY ou OA enregistré, passez à l'étape 3. **Procédure de suppression.**

**<1. Procédure d'enregistrement>**

- ⑤ Réglez l'adresse de l'unité intérieure à relier à l'unité LOSSNAY à l'aide des boutons et . (01 à 50)

- ⑥ Après le réglage, appuyez sur le bouton et programmez l'adresse LOSSNAY que vous souhaitez enregistrer à l'aide des boutons et . (01 à 50)

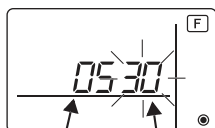

Adresse de l'appareil intérieur    Adresse de l'appareil LOSSNAY ou OA

- ⑦ Appuyez sur le bouton et enregistrez les adresses que vous venez de régler : celle de l'appareil intérieur et celle de l'appareil LOSSNAY.

- Affichage de la fin d'enregistrement

L'adresse de l'appareil intérieur et "IC", l'adresse de l'appareil LOSSNAY et "LC" s'affichent alternativement.

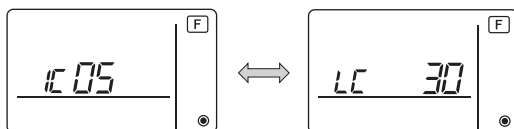

- Affichage d'erreur d'enregistrement

Si l'adresse n'est pas enregistrée correctement, l'adresse de l'appareil intérieur et [ 88 ], et l'adresse de l'appareil LOSSNAY (ou de l'unité de l'appareil OA) enregistrée et [ 88 ] sont affichées en alternance.

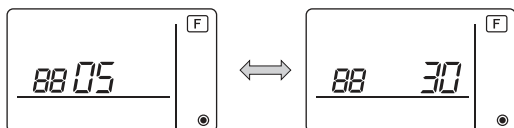

Ne peut être enregistrée car l'appareil intérieur enregistré ou l'appareil LOSSNAY ou OA n'existe pas.

Ne peut être enregistrée car un autre appareil LOSSNAY ou OA est enregistré sur l'appareil intérieur enregistré.

### <2. Procédure de vérification>

- ⑧ Réglez l'adresse de l'appareil intérieur connecté via le contrôleur à distance dont vous souhaitez confirmer l'appareil LOSSNAY ou OA à l'aide des boutons **TEMP ▲** et **TEMP ▼**. (01 à 50)
- ⑨ Appuyez simultanément sur les boutons **ON/OFF** et **TEMP ▲** pendant deux secondes, puis vérifiez l'adresse LOSSNAY enregistrée sur l'adresse de l'appareil intérieur programmé.
- Affichage de fin de la vérification (Lorsque l'appareil LOSSNAY est connecté.)  
L'adresse de l'appareil intérieur, "IC", l'adresse LOSSNAY enregistrée et "LC" s'affichent alternativement.

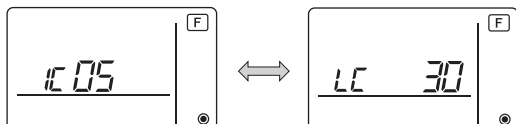

- Affichage de fin de vérification (Lorsque l'appareil LOSSNAY ou OA n'est pas branché.)

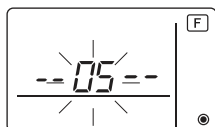

- L'adresse de l'appareil intérieur enregistré n'existe pas.



### <3. Procédure de suppression>

Suivez cette procédure lorsque vous souhaitez supprimer l'enregistrement des appareils intérieurs connectés via le contrôleur à distance et à l'appareil LOSSNAY ou OA.

- ⑩ Vérifiez (voir **2. Procédure de vérification**) l'appareil LOSSNAY ou OA que vous souhaitez supprimer et affichez le résultat de cette opération en ce qui concerne les appareils intérieurs et l'appareil LOSSNAY ou OA.
- ⑪ Appuyez simultanément sur les boutons **TEMP ▲** et **TEMP ▼** pendant deux secondes, puis supprimez l'enregistrement de l'adresse de l'appareil LOSSNAY ou OA enregistré sur l'appareil intérieur.
- Affichage de fin de suppression  
L'adresse de l'appareil intérieur et "--", l'adresse enregistrée de l'appareil LOSSNAY ou OA et "--" sont affichés en alternance.

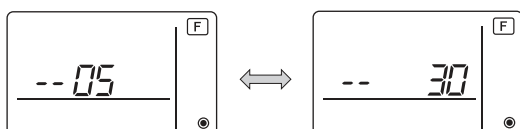

- Affichage d'erreur de suppression

Lorsque la suppression n'a pas été effectuée correctement.

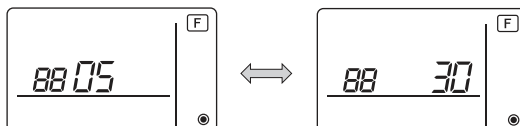

## 8 Sélection des fonctions de Mr. SLIM

Effectuez les réglages suivants pour Mr. SLIM, si nécessaire.  
 (Vous ne pouvez pas effectuer ce réglage avec le système de contrôle CITY MULTI. Pour régler l'unité intérieure CITY MULTI à partir du contrôleur à distance, consultez la section 9 Sélection des fonctions du CITY MULTI.)

Réglez les fonctions de chaque appareil intérieur à partir du contrôleur à distance, comme demandé. Les fonctions de chaque appareil intérieur ne peuvent être sélectionnées qu'à partir du contrôleur à distance.

Réglez les fonctions en sélectionnant les éléments nécessaires du Tableau 1.

Tableau 1 : Contenu de la sélection des fonctions

(Pour une description plus détaillée des réglages d'usine et des modes de chaque appareil intérieur, reportez-vous au manuel d'installation de l'appareil intérieur.)

N° de mode	Mode	Réglage	N° de réglage	Contrôle	Nombre d'unités	
01	Restauration automatique après panne d'alimentation électrique	Désactivation	1		Réglez « 00 » comme nombre d'unités. Ces réglages s'appliquent à toutes les unités intérieures connectées.	
		Activation (quatre minutes d'attente sont requises après la restauration de l'alimentation.)	2			
02	Sélection de la thermistance (détection de la température intérieure)	Lecture de la température moyenne des unités intérieures en fonctionnement	1			
		Thermistance sur l'unité intérieure à laquelle le contrôleur à distance est connecté (fixation)	2			
		Capteur intégré au contrôleur à distance	3			
03	Connexion LOSSNAY	Pas de connexion	1			
		Connexion (sans admission d'air extérieur par les unités intérieures)	2			
		Connexion (avec admission d'air extérieur par les unités intérieures)	3			
04	Tension d'alimentation	240 V	1			
		220 V, 230 V	2			
07	Affichage témoin de filtre	100 heures	1			Réglez « 01 » à « 04 » ou « AL » comme nombre d'unités. Ces réglages s'appliquent à chaque unité intérieure.
		2500 heures	2			
		Pas d'affichage	3			
08	Vitesse de ventilateur	Mode silence (ou standard)	1			
		Standard (ou plafond haut 1)	2			
		Plafond haut (ou plafond haut 2)	3			
09	Nombre de sorties d'air	Quadri-directionnelle	1		<ul style="list-style-type: none"> <li>Si « 01 » (« 02 », « 03 », « 04 ») est réglé comme nombre d'unités, les réglages s'appliquent uniquement à l'unité intérieure spécifiée, indépendamment du nombre d'unités intérieures connectées (une à quatre unités).</li> <li>Si « AL » est réglé comme nombre d'unités, les réglages s'appliquent à toutes les unités intérieures connectées, indépendamment du nombre d'unités intérieures connectées (une à quatre unités).</li> </ul>	
		Tri-directionnelle	2			
		Bi-directionnelle	3			
10	Options installées (filtre hautes performances)	Non	1			
		Oui	2			
11	Réglage des vannes	Aucune vanne (ou réglage de vanne 3 effectif.)	1			
		Vanne équipée (réglage de vanne 1 effectif.)	2			
		Vanne équipée (réglage de vanne 2 effectif.)	3			

\* Vous pouvez régler la pression statique à l'aide du Mode 08 en association avec le Mode 10, en fonction du modèle d'unité intérieure. Consultez le manuel d'installation de l'unité intérieure pour en savoir plus.

\* Pour obtenir des numéros de mode autres que ceux répertoriés ci-dessus, veuillez consulter le manuel d'installation de l'appareil intérieur.

REMARQUE : Si les fonctions de l'unité intérieure ont été modifiées via la sélection des fonctions, après l'installation, indiquez toujours le contenu des réglages en entrant une coche ou un autre signe dans le champ de contrôle approprié du Tableau 1.



### [Sélection des fonctions de la soufflerie]

D'abord, saisissez la sélection des fonctions de la soufflerie. Ci-dessous se trouve la description du réglage de la "Sélection de la thermistance" du Tableau 1, à titre d'exemple.

(Pour la procédure de réglage réelle, reportez-vous aux opérations ① à ⑩: [Procédure de réglage.]

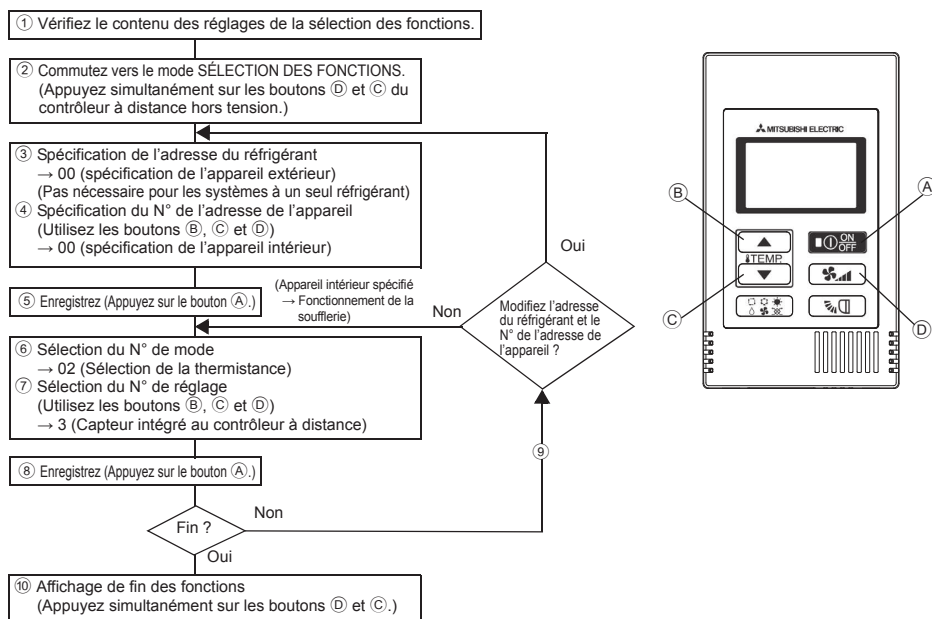

### [Procédure de réglage] (Réglez uniquement lorsque la modification est nécessaire.)

① Vérifiez le réglage de chaque mode. Lorsque le réglage d'un mode a été modifié par la sélection des fonctions, les fonctions de ce mode sont également modifiées. Vérifiez le réglage comme indiqué dans les opérations ② à ⑦ et changez-le en fonction des entrées du Tableau 1 des champs de contrôle. Pour les réglages d'usine, reportez-vous au manuel d'installation de l'appareil intérieur.

② Réglez le contrôleur à distance sur OFF.

Appuyez simultanément sur les boutons D et C et maintenez-les enfoncés pendant au moins deux secondes. "F" (FONCTION) clignote pendant quelques secondes, puis l'affichage du contrôleur à distance change, comme illustré ci-dessous.

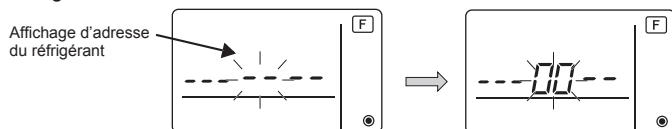

③ Réglez le N° d'adresse du réfrigérant de l'appareil extérieur.

Si vous appuyez sur les boutons B et C le N° d'adresse du réfrigérant augmente ou diminue entre 00 et 15.

Réglez-le sur le N° d'adresse du réfrigérant dont vous désirez sélectionner la fonction. (Ceci n'est pas nécessaire pour les systèmes à un seul réfrigérant.)

\* Si le contrôleur à distance se remet en position OFF après qu'il ait affiché, pendant deux secondes, "F" (FONCTION) et "88" comme température de la pièce, la communication est probablement anormale. Vérifiez qu'il n'y a aucune source d'interférences à proximité de la ligne de transmission.

REMARQUE : Si vous commettez une erreur pendant l'opération, terminez la sélection de la fonction comme indiqué à l'opération ⑩ et recommencez la sélection à partir de l'opération ②.

- ④ Réglez le N° d'adresse de l'appareil intérieur.  
Appuyez sur le bouton ①. Le N° d'adresse de l'appareil "--" clignote sur l'affichage.  
Si vous appuyez sur les boutons ② (TEMP ▲) et ③ (TEMP ▼), le N° d'adresse de l'unité change dans l'ordre 00 ↔ 01 ↔ 02 ↔ 03 ↔ 04 ↔ AL. Réglez le N° d'adresse de l'appareil intérieur dont vous voulez régler les fonctions.

Affichage du N° d'adresse de l'appareil

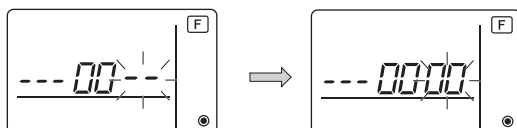

\* Lors du réglage des modes 1 ~ 6, réglez le N° d'adresse de l'appareil sur "00".

\* Lors du réglage des modes 7 à 14:

- S'il y a un réglage pour chaque appareil, réglez le N° d'adresse de l'appareil sur "01-04".

- S'il s'agit d'un réglage d'ensemble pour tous les appareils, réglez le N° d'adresse de l'appareil sur "AL".

- ⑤ Adresse du réfrigérant et enregistrement du N° d'adresse de l'appareil  
Appuyez sur le bouton ④. Les N° d'adresse du réfrigérant et de l'appareil sont enregistrés. Après quelques secondes, le N° "--" du mode clignote sur l'affichage.

Affichage du N° du mode

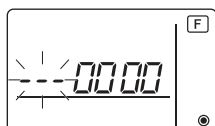

\* Si "88" clignote sur l'affichage de la température de la pièce, l'adresse du réfrigérant sélectionnée n'est pas dans le système. Si l'affichage indique "F" pour le N° d'adresse de l'appareil, et s'il clignote en même temps que l'adresse du réfrigérant, le N° d'adresse de l'appareil n'existe pas. Réglez correctement le N° d'adresse du réfrigérant et celui de l'adresse de l'appareil en répétant les opérations ③ à ④.

- ☰ Si vous enregistrez les appareils en utilisant le bouton ④, l'appareil intérieur enregistré enclenche le démarrage de la soufflerie.

Si vous voulez connaître l'emplacement des appareils intérieurs répondant au N° d'adresse dont vous avez sélectionné les fonctions, vérifiez ici.

Si le N° d'adresse de l'appareil est 00 ou AL, tous les appareils intérieurs de l'adresse de réfrigérant sélectionnée sont en mode soufflerie.

EX) : Lorsque l'adresse du réfrigérant est 00, le N° d'adresse de l'appareil enregistré est N° = 02

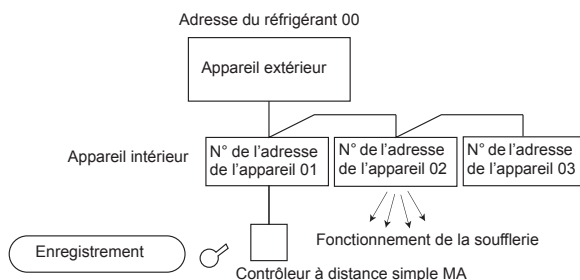

\* Lorsqu'il s'agit d'un regroupement par différents systèmes réfrigérants et qu'il y a un appareil intérieur, autre que celui spécifié par l'adresse du réfrigérant, qui est en mode de soufflerie, l'adresse du réfrigérant réglée ici est probablement répétée.  
Revérifiez l'adresse du réfrigérant sur les commutateurs DIP de l'appareil extérieur.

- ⑥ Sélection du N° de mode  
Sélectionnez le N° de mode que vous désirez régler avec les boutons **B** **TEMP ▲** et **C** **TEMP ▼**. (Vous ne pouvez sélectionner que les N° de mode réglables.)

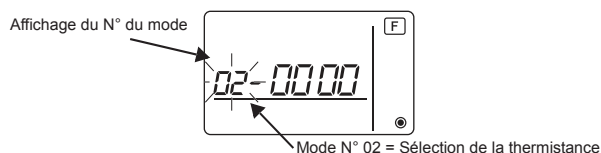

- ⑦ Sélectionnez le réglage du mode sélectionné.  
Si vous appuyez sur le bouton **D** , le N° du réglage actuel clignote. Utilisez cette fonction pour vérifier le réglage actuel.  
Sélectionnez le N° de réglage en utilisant les boutons **B** **TEMP ▲** et **C** **TEMP ▼**.

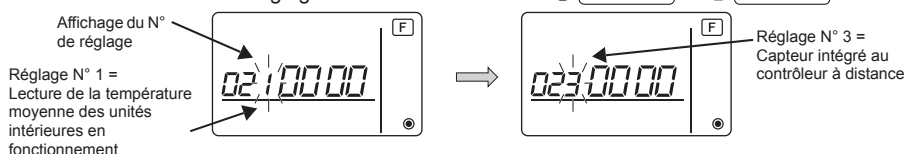

- ⑧ Les réglages effectués aux opérations ③ à ⑦ sont enregistrés.  
Si vous appuyez sur le bouton **A** **ON/OFF**, le N° du mode et le N° du réglage clignotent et l'enregistrement commence. Les N° du mode et du réglage s'arrêtent de clignoter lorsque les réglages sont terminés.

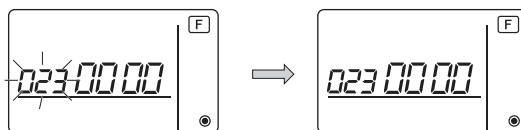

\* Si « 88 » clignote sur l'écran du N° de mode, la communication est probablement anormale. Vérifiez qu'il n'y a pas de source d'interférences à proximité de la ligne de transmission.

- ⑨ Pour sélectionner davantage de fonctions, appuyez sur le bouton **D**  et répétez les opérations ③ à ⑧.

- ⑩ Terminez la sélection des fonctions.  
Appuyez simultanément sur les boutons **C** **TEMP ▼** et **D**  et maintenez-les enfoncés pendant au moins deux secondes.  
Après quelques secondes, l'affichage de la sélection des fonctions disparaît et l'affichage du mode climatiseur éteint réapparaît sur le contrôleur à distance.  
\* Durant les 30 secondes qui suivent la fin de la sélection des fonctions, n'enclenchez pas le climatiseur depuis le contrôleur à distance.

REMARQUE : Si les fonctions de l'unité intérieure ont été modifiées via la sélection des fonctions, après l'installation, indiquez toujours le contenu des réglages en entrant une coche ou un autre signe dans le champ de contrôle approprié du Tableau 1.



## 9 Sélection des fonctions du CITY MULTI

Effectuez ce réglage uniquement si les réglages de la fonction doivent être modifiés sur le CITY MULTI.  
(Ce réglage est impossible sur les systèmes de contrôle de Mr. SLIM. Pour régler Mr. SLIM, consultez la section (8 Sélection des fonctions de Mr. SLIM ).)







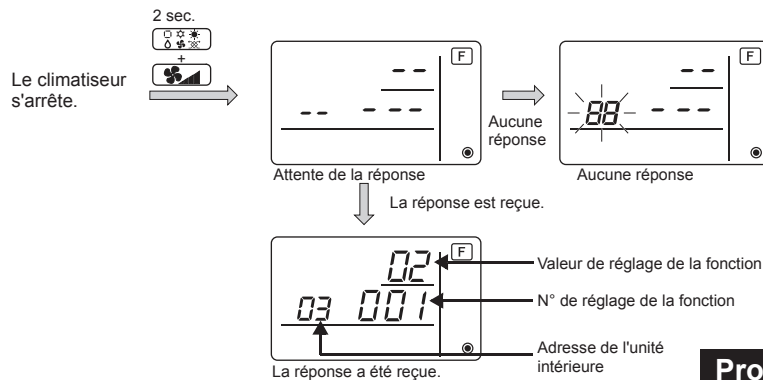

Réglez les fonctions de chaque unité intérieure depuis le contrôleur à distance, comme nécessaire. Consultez le manuel d'installation de l'unité intérieure pour les réglages usine, le N° de mode et le N° de réglage des unités intérieures.

REMARQUE : Veillez à noter tous les réglages que vous modifiez en procédant comme suit.

### ■ Réglage de la valeur de réglage de l'unité intérieure

- ① Appuyez sur le bouton  pour arrêter le climatiseur.
- ② Appuyez simultanément sur les boutons  et  et maintenez-les enfoncés pendant au moins deux secondes pour vérifier les réglages actuels.
- ③ Une fois la réponse de l'unité intérieure obtenue, les réglages actuels apparaissent. En l'absence de réponse, rien ne s'affiche.



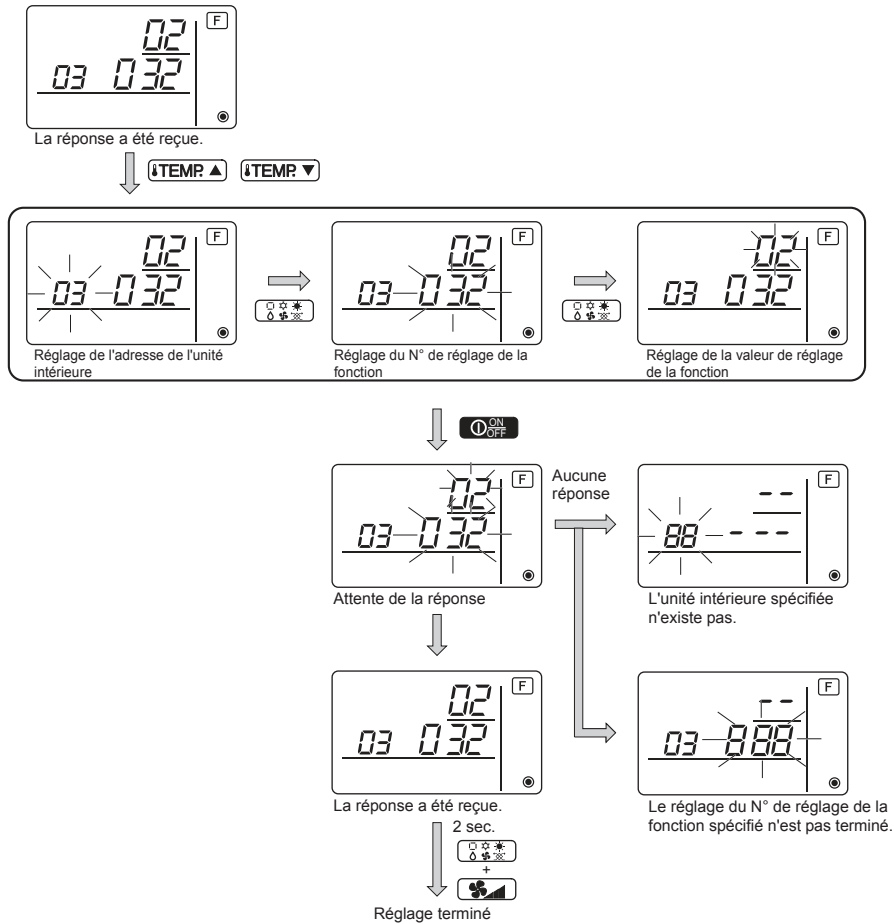

- ④ Appuyez sur les boutons  et  pour régler l'adresse de l'unité intérieure à régler. (ALL (TOUTES), 1 à 50)
- ⑤ Appuyez sur le bouton , puis sur les boutons  et  pour régler le N° de réglage de la fonction à régler. (000 à 255)
- ⑥ Appuyez sur le bouton , puis sur les boutons  et  pour régler la valeur de réglage de la fonction à régler. (00 à 15)
- ⑦ Appuyez sur le bouton  pour effectuer les réglages.

- ⑧ Si les réglages définis doivent être modifiés, répétez les étapes ④ à ⑦.  
 Pour terminer les réglages, appuyez simultanément sur les boutons et et maintenez-les enfoncés pendant au moins deux secondes.



#### ■ Vérification de la valeur de réglage de la fonction de l'unité intérieure

- ① Exécutez la Procédure A de la page précédente.
- ② Appuyez sur les boutons et pour régler l'adresse de l'unité intérieure à régler. (ALL (TOUTES), 1 à 50)
- ③ Appuyez sur le bouton , puis sur les boutons et pour régler le N° de réglage de la fonction à régler. (000 to 255)
- ④ Appuyez sur le bouton pour afficher la valeur de réglage de la fonction actuelle.

- ⑤ Pour vérifier les réglages, répétez les étapes ② à ④.  
 Pour terminer le processus de vérification, appuyez simultanément sur les boutons  et  et maintenez-les enfoncés pendant au moins deux secondes.

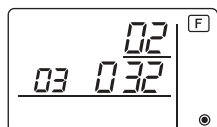

La réponse a été reçue.

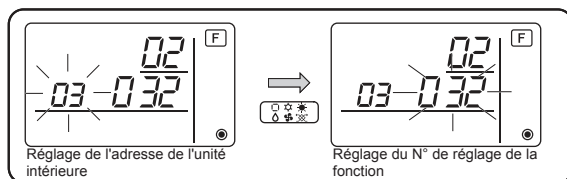

F

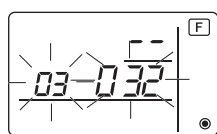

Attente de la réponse

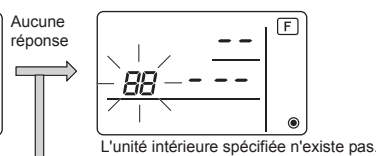

Aucune réponse

L'unité intérieure spécifiée n'existe pas.

La réponse est reçue.

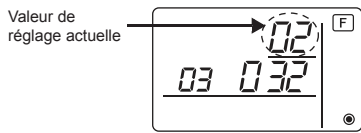

Valeur de réglage actuelle

La réponse a été reçue.

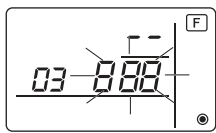

Le réglage du N° de réglage de la fonction spécifié n'est pas terminé.

## 10 Vérification automatique

Retrouvez l'historique des erreurs de chaque appareil à l'aide du contrôleur à distance simple MA.

- ① Passez en mode de vérification automatique.

Lorsque vous appuyez sur les boutons **A**  et **C**  pendant 5 secondes ou plus, le chiffre ci-dessous est affiché.

- ② Réglez l'adresse ou le N° de l'adresse du réfrigérant sur lequel vous souhaitez effectuer une vérification automatique.

Lorsque vous appuyez sur les boutons **B**  et **C** , le numéro de l'adresse augmente ou diminue de 01 à 50 ou de 00 à 15. Spécifiez le N° de l'adresse ou le N° de l'adresse du réfrigérant sur lequel vous souhaitez effectuer une vérification automatique.

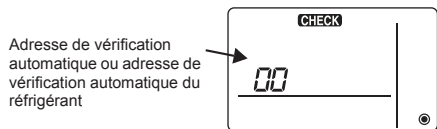

Adresse de vérification automatique ou adresse de vérification automatique du réfrigérant

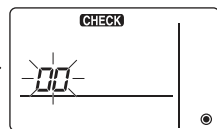

Environ trois secondes après le changement d'opération, l'adresse du réfrigérant à vérifier automatiquement arrête de clignoter et la vérification automatique commence.

- ③ Affichage du résultat de la vérification automatique <Historique des erreurs> (Pour le contenu du code erreur, reportez-vous au manuel d'installation de l'appareil intérieur ou au manuel de service.)

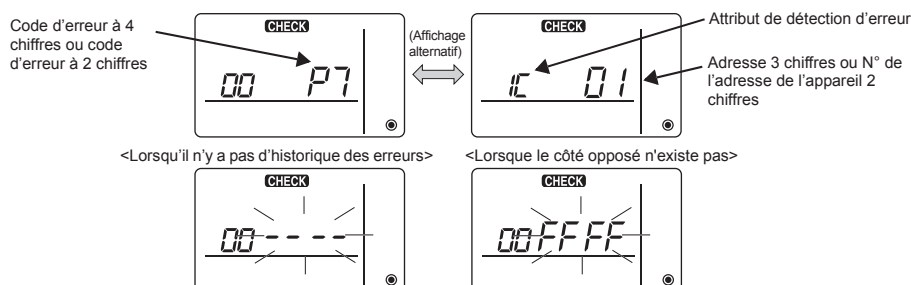

- ④ Réinitialisation de l'historique des erreurs

L'historique des erreurs est affiché à l'écran ③ des résultats de la vérification automatique. Si vous appuyez deux fois de suite en trois secondes sur le bouton , l'adresse de l'appareil à vérifier automatiquement et l'adresse du réfrigérant clignotent.

Lors de la réinitialisation de l'historique des erreurs, l'affichage illustré ci-dessous apparaît. Lors de l'échec de la réinitialisation de l'historique, l'affichage indique à nouveau le contenu des erreurs.

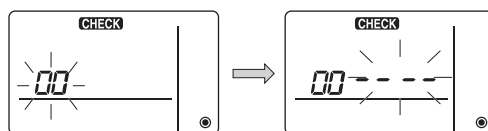

- ⑤ Réinitialiser la vérification automatique

Il existe deux façons de réinitialiser la vérification automatique.

Appuyez simultanément sur les boutons   et  pendant 5 secondes ou plus. → Réinitialise la vérification automatique et l'appareil repasse au mode utilisé avant la vérification automatique.

Appuyez sur le bouton  . → La vérification automatique est réinitialisée et les appareils intérieurs s'arrêtent. (Si cette opération est interdite, elle n'a aucun effet.)

## 11 Vérification du contrôleur à distance

Lorsqu'il n'est pas possible de contrôler le climatiseur à l'aide du contrôleur à distance simple MA, utilisez cette fonction pour vérifier le contrôleur à distance.



- ① Vérifiez d'abord le témoin d'alimentation.

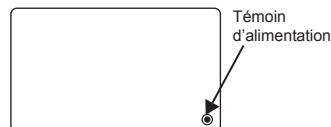

Si le contrôleur à distance n'est pas alimenté par une tension normale (CC 12V), le témoin d'alimentation ne s'allume pas.

Si le témoin d'alimentation ne s'allume pas, vérifiez le raccordement entre le contrôleur à distance et l'appareil intérieur.



- ② Passez au mode de vérification du contrôleur à distance.

Lorsque vous appuyez simultanément sur les boutons  et  pendant 5 secondes ou plus, le chiffre ci-dessous est affiché.

Si vous appuyez sur le bouton  , la vérification du contrôleur à distance commence.

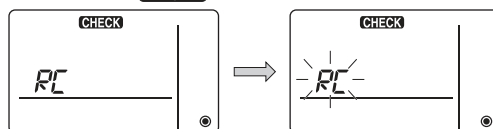

③ Résultat de la vérification du contrôleur à distance  
 <Lorsque le contrôleur à distance est normal>

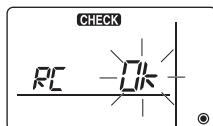

Si toutefois il n'y a pas de problème à le contrôleur à distance, vérifiez les autres causes possibles.

<Lorsque le contrôleur à distance est défectueux>

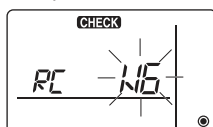

(Affichage d'erreur 1) "NG" clignote → Anomalie au niveau du circuit d'envoi/de réception du contrôleur à distance.

Il faut alors activer le contrôleur à distance.

Si le problème vient d'autres éléments que du contrôleur à distance vérifié

F



(Affichage d'erreur 2) "E3" "6833" "6832" clignote → Ne peut pas envoyer

Il y a des interférences sur la ligne de transmission, l'appareil intérieur ou un autre contrôleur à distance est défectueux. Vérifiez la ligne de transmission et les autres contrôleurs à distance.

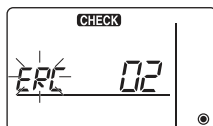

(Affichage d'erreur 3) "ERC" et un compte d'erreur de données s'affichent → Génération d'une erreur de données

"Le compte d'erreur de données" représente la différence entre le nombre de bits des données à envoyer au contrôleur à distance et le nombre de bits finalement envoyé à la ligne de transmission. Dans ce cas, les données envoyées étaient perturbées par les interférences, etc. Vérifiez la ligne de transmission.

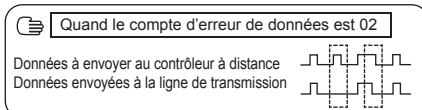

④ Redémarrage de la vérification du contrôleur à distance

Lorsque vous appuyez simultanément sur les boutons **B** **TEMP ▲** et **D** **📶** pendant 5 secondes ou plus, la vérification du contrôleur à distance est réinitialisée, [HO] et le voyant de fonctionnement clignotent pendant un certain temps, puis le contrôleur à distance fonctionne de nouveau dans le même mode qu'avant la vérification.

**MITSUBISHI ELECTRIC CORPORATION**

HEAD OFFICE: TOKYO BLDG, 2-7-3, MARUNOUCHI, CHIYODA-KU, TOKYO 100-8310, JAPAN  
 Représentant agréé pour l'UE : MITSUBISHI ELECTRIC EUROPE B.V.  
 HARMAN HOUSE, 1 GEORGE STREET, UXBRIDGE, MIDDLESEX UB8 1QQ, U.K.